

Прейскурант

март 2020

4

Важные указания по керамике

1. Дополнения/Новые серии и модели

Серия	Примечание	Наличие
DuraStyle Basic	Подвесной унитаз компакт Rimless # 257509	в наличии
	Комплект подвесного унитаза компакт Rimless # 45750900A1	в наличии
Luv	Раковина # 037950, 037970, # 038050, 038070	в наличии
ME by Starck	Умывальник мебельный # 236112	в наличии

2. Продукция, снятая с производства

Серии и модели

Серия	Примечание	Наличие
Architec	Wondergliss для всех моделей	со склада
Bagnella	полная серия	со склада
Darling New	модели c-bonded без отверстия под смеситель и с 3 отверстиями под смеситель	со склада
	Унитаз подвесной # 256309, 256359	
D-Code	все умывальники без отверстия под смеситель и с 3 отверстиями под смеситель, кроме варианта Med	со склада
Duraplus	Wondergliss для всех моделей Унитаз детский # 018509	со склада
Встраиваемые умывальники	# 034760 с 3 отверстиями под смеситель	со склада
Happy D.2	Раковина # 231765	со склада
	Биде напольное # 225910	со склада
P3 Comforts	Биде напольное, унитазы напольные и бачки	со склада
Scola	Wondergliss для всех моделей	со склада
Starck 2	Все умывальники и умывальники для рук	со склада
	Полупьедесталы и пьедесталы	со склада
Starck 3	Все умывальники без отверстия под смеситель и с 3 отверстиями под смеситель, кроме варианта Med	со склада
Писсуары	Варианты с «мушкой» для моделей # 083132, 083232	со склада
Vero	различные умывальники без отверстия под смеситель и с 3 отверстиями под смеситель	со склада
	Биде напольное, унитазы напольные и бачки	со склада
	Писсуары с «мушкой»	со склада

3. WonderGliss

Керамическая сантехника со специальным покрытием WonderGliss сохраняет чистоту и привлекательный внешний вид в течение долгого времени. Благодаря этому покрытию, которое наносится на керамику термическим способом, вода сразу превращается в капли и стекает в канализацию, унося с собой все другие вещества (напр., известковый налет). В результате на поверхности образуется меньше налета и чистка сантехники отнимает меньше усилий и времени. Пользоваться ванной гораздо приятнее! Более подробная информация на сайте www.ru.duravit.com



WonderGliss

+ 77 Евро за единицу

Просто добавьте цифру „1“ к номеру артикула.

4. HygieneGlaze

К ванной комнате предъявляются очень высокие гигиенические требования. В унитазе часто скапливаются нежелательные, а зачастую и болезнетворные бактерии и микробы. Duravit занялся этой проблемой и установил новый стандарт гигиены для унитазов и писсуаров, создав инновационную керамическую глазурь HygieneGlaze. Эта новая разработка — не просто поверхностное покрытие, а эффективная антибактериальная глазурь из керамики с практически неограниченным сроком использования. HygieneGlaze встраивается в глазурь во время обжига. Унитазы и писсуары с глазурью HygieneGlaze соответственно маркируются. Обратите внимание, что в силу особенностей поверхностей версии WonderGliss и HygieneGlaze являются несовместимыми.

5. Особые примечания

Керамика

При заказе обратите внимание на корректность номеров моделей:

0 4 5 4 6 0 0 8 0 0

При заказе умывальников с тремя готовыми отверстиями укажите это, добавив „30“ на месте 9-й и 10-й цифры.

0 4 5 4 6 0 0 8 3 0

0 4 5 4 6 0 0 8 0 0 1

При заказе покрытия Wondergliss добавьте „1“ на месте 11-й цифры.

Цвет

WonderGliss

Модель

Вариант

6. Чертежи CAD

Данные CAD для сантехники Duravit можно загрузить с нашего сайта ru.duravit.com или pro.duravit.com (форматы DXF, DWG, IGS, STP, Revit).

7. Гарантия

Duravit AG предоставляет 5-летнюю гарантию на всю сантехническую, акриловую продукцию и смесители. Компания Duravit AG предоставляет 2-летнюю гарантию на все гидромассажные системы, электронно-управляемые сиденья для унитазов, монтажные элементы и принадлежности, при условии, что монтаж выполняется квалифицированным сантехником или электриком.

8. Шаблоны для выреза

Необходимые шаблоны для выреза прилагаются к продукции. Данные в формате DXF по адресу: pro.duravit.com.

9. Отклонения

На всех чертежах указаны необходимые размеры (в мм), к которым применимы стандартные отклонения. Они необязательны. Точные размеры можно измерить только на готовом продукте.

10. Габариты/Вес

Указанные размеры в мм означают соответственно ширину x высоту. Вес указан нетто (без упаковки).

11. Ограничения ответственности

См. наши Общие условия продажи, стр. 1009. Кроме того, на все сиденья унитаза, крышки и смесители распространяется гарантия 5 лет (кроме SensoWash).

Важные указания по керамике

12. Символы

- 6,0 л экономичный смыв объемом 6 л
- 4,5 л экономичный смыв объемом 4,5 л
- ⊗ без отверстия под смеситель
- 1 намеченное отверстие под смеситель
- 1 готовое отверстие под смеситель
- ● 2 намеченных отверстия под смеситель
- ● ● 1 готовое отверстие под смеситель, 2 намеченных
- ● ● 2 готовых отверстия под смеситель
- ● ● ● 3 готовых отверстия под смеситель
- ● ● ● 2 готовых отверстия под смеситель на большом расстоянии между фитингами
- ● ● 2 намеченных отверстия под смеситель на большом расстоянии между фитингами
- ● ● 1 готовое отверстие под смеситель (слева),
1 намеченное отверстие для дозатора мыла (справа)
- ● ● 1 намеченное отверстие под смеситель (слева),
1 намеченное отверстие для дозатора мыла (справа)
- ● ● 1 готовое отверстие под смеситель (слева),
1 готовое отверстие для дозатора мыла (справа)
- ● ● 1 готовое отверстие под смеситель (справа),
1 готовое отверстие для дозатора мыла (слева)

13. Единый стандарт рационального водопользования (UWL)

Единый стандарт рационального водопользования — это добровольная система классификации для тринадцати групп сантехнических изделий.

В соответствии с Единым стандартом рационального водопользования, усредненные показатели слива воды для изделий Duravit указаны на рисунке внизу. Для каждого вида изделия представлена соответствующая классификация. Дополнительная информация доступна в Интернете.

Унитазы и бачки

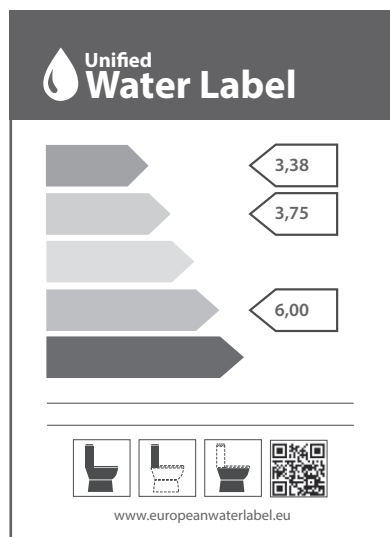

UWL класс 1

UWL класс 2

UWL класс 4

Содержание

Керамика		Аксессуары	
Обзор категорий продукции		D-Code	260
Накладные раковины	23	Karree	262
Продукция для людей с ограниченными возможностями	26	Starck T	264
Встраиваемые умывальники	27		
Гостевые туалеты	30		
Умывальники для мебели	32	DuraSystem®	
Унитазы для SensoWash®	36	Монтажные элементы DuraSystem®	277
Напольные унитазы	37	Клавиши смыва DuraSystem®	293
Писсуары	39		
Подвесные унитазы	41	Принадлежности для DuraSystem®	299
Комплекты унитазов	44		
Серия 1930	45	Смесители	
Architec	47	A.1	310
Cape Cod	56	B.1	312
Darling New	60	B.2	317
D-Code	68	B.3	323
Duraplust	82	C.1	328
DuraSquare	85	D.1	339
DuraStyle	105		
DuraStyle Basic	132	Аксессуары для смесителей	343
Встраиваемые умывальники, в ассорт.	137		
Happy D.2	139	SensoWash®	
Happy D.2 Plus	149	SensoWash® сиденья для унитаза-биде	
Luv	151	SensoWash® Starck	359
ME by Starck	156	SensoWash® Starck f	360
P3 Comforts	175	SensoWash® Slim	361
Scola	180		
Starck 1	181	SensoWash® совместимые унитазы	
Starck 2	187	Darling New SensoWash® унитазы	363
Starck 3	193	DuraStyle SensoWash® унитазы	364
Писсуары, в ассорт.	214	Happy D.2 SensoWash® унитазы	367
Vero Air	218	ME by Starck SensoWash® унитазы	368
Vero	235	P3 Comforts SensoWash® унитазы	372
Viu	245	Starck 2 SensoWash® унитазы	373
Раковины, в ассорт.	252	Starck 3 SensoWash® унитазы	375
		Vero Air SensoWash® унитазы	376
Принадлежности для керамики	255	Viu SensoWash® унитазы	377
		Принадлежности для SensoWash®	378
Унитазы с сиденьем в комплекте			
D-Code	74, 75		
DuraStyle	119, 120, 122		
DuraStyle Basic	132, 133, 134		
ME by Starck	166, 167		
Starck 3	201, 202, 203		

Содержание

Ванны + велнес		Мебель для ванной	
Ванны		Мебельные комплекты	
Blue Moon	387	Durastyle	689
Cape Cod	389	Ketho	740
Darling New	383	c-bonded	662, 663, 759, 760, 761, 778, 779, 780, 952-955
Daro	404	f-bonded	694, 745-748
D-Code	406		
DuraSquare	411		
DuraStyle	416		
Happy D.2	425		
Happy D.2 Plus	431		
Luv	435		
P3 Comforts	439		
Paiova	449		
Shower + Bath	465		
Starck	470		
Vero Air	483		
Vero	489		
XViu	495		
Крышки для ванн	497		
Гидромассажные ванны			
Blue Moon	509		
Cape Cod	512		
Darling New	516		
D-Code	524		
DuraSquare	529		
DuraStyle	534		
Happy D.2	538		
Happy D.2 Plus	544		
Luv	548		
P3 Comforts	551		
Paiova	558		
Starck	574		
Vero Air	583		
Vero	589		
Душевые поддоны			
D-Code	593		
Starck Slimline	598		
Stonetto	602		
Tempano	604		
Сауна			
Inipi	613		
Inipi B	620		
Оборудование для ванн + велнес	624		
Принадлежности для ванн + велнес	630		
Brioso	649		
Cape Cod	681		
DuraStyle	685		
Happy D.2	708		
Happy D.2 Plus	716		
Ketho	737		
L-Cube	753		
Luv	803		
Starck	814		
Универсальная программа "Подсветка и зеркала"	818		
Vero Air / Vero	830		
XBase	851		
X-Large	860		
XSquare	882		
XViu	927		
Общая информация			
Важные указания по керамике			2
Поиск по номеру артикула			6
Важные указания / информация о продукции DuraSystem®			269
Важные указания / информация о продукции смесители			307
Важные указания / информация о продукции SensoWash®			353
Важные указания по ваннам + велнес			383
Информация о продукции Ванны и душевые поддоны			384
Гидромассажные системы Информация о продукции			498
Сауна Информация о продукции			608
Важные указания по мебели для ванных			645
Информация по заказу керамики			из 976
Информация и формуляры для заказа ванн и велнес			из 979
Информация и формуляры для заказа мебели для ванной			из 984
Общие условия продажи			1009
Обзор цветов			Конец прейскуранта

Поиск по номеру артикула

Номер артикула	Страница	Номер артикула	Страница	Номер артикула	Страница	Номер артикула	Страница
00		003106	113, 114, 115	006051	122, 123, 127	009912	260, 262
001422	67, 79, 374	003107	113, 114, 115	006059	122, 123, 127	009914	261
001428	257	003108	113	006071	76	009915	261
001429	257	003109	103	006091	76	009916	260
001435	217, 258	003110	103	0061	689	009917	260
001436	217, 258	003111	89, 97, 99	006139	216	009918	260
002001	165, 166, 168	003112	89, 97, 99	006151	244	009919	260
002009	165, 166, 168	003113	95	0062	740	009920	260
002011	167, 169, 170	003114	95	006209	80	009921	260
002019	167, 169, 170	003115	93	006231	124	009922	260
002031	179	003116	93	006239	124	009923	260
002039	179	003117	101	006241	204, 206	009924	261
002061	118, 119, 126	003118	101	006251	124	009925	261
002071	132, 134, 136	003119	85, 87	006261	204, 206	009926	261
002079	132, 134, 136	003120	101	006281	55	009927	261
002111	250	003121	89, 97, 99	006291	55	009928	261
002119	250	003122	103	0063	740	009929	264
002121	251	003123	112	006332	66, 188, 211	009930	264
002129	251	003124	111	006339	66, 188, 211	009931	264
002139	133	005000	82, 197, 259	006371	118, 119, 128	009933	264
002201	234	005001	197	006379	118, 119, 128	009935	264
002209	234	005004	130, 131, 217	006381	201, 202, 209	009937	265
002219	244	005006	259	006389	201, 202, 209	009938	265
002409	172	005019	184, 257	006420	82, 83	009939	265
002611	133	005020	46, 54, 375	006427	82, 83	009940	265
002619	133	005024	47, 48, 255	006429	82, 83	009941	264
003028	143	005025	49, 256	006431	206	009942	264
003029	93, 222, 237	005026	111, 112, 256	006439	206	009943	264
003032	72	005027	64, 116, 259	006451	146, 147, 148	009944	264
003033	71, 218, 236	005028	51, 52, 256	006459	146, 147, 148	009945	265
003034	242	005030	214, 215, 258	006461	147	009946	265
003035	72, 242	005031	255	006469	147	009947	264
003036	72, 242	005036	56, 57, 256	006489	46	009950	262
003037	91, 95, 237	005037	138, 256	006500	45, 46, 377	009951	262
003038	222, 237	005038	49, 50, 255	006570	84	009952	262
003039	218, 220, 236	005040	182, 255	006588	184, 185	009953	262
003047	222, 237	005041	185, 186, 259	006591	186, 192	009954	262
003059	180	005042	170, 171, 259	006630	82, 83	009955	263
003063	222, 237	005043	48, 255	006691	189	009956	263
003064	195	005044	48, 256	006699	189	009957	263
003065	222, 237	005051	255	006700	257	009958	262
003066	222, 237	005052	47, 50, 255	006701	45, 46, 259	009959	262
003067	218, 220, 236	005062	131, 174	006712	197, 256	009960	262
003071	242	005064	54, 64, 377	006713	216, 217, 258	009961	262
003072	242	005072	363, 364, 378	006731	73, 74, 79	009962	262
003073	242	005074	105	006739	73, 74, 79	009963	263
003074	218, 220, 236	005076	61, 71, 256	006741	80	009964	91
003075	222, 237	005111	128, 212, 258	006769	243	009965	85, 87
003076	143	005112	128, 129, 258	006771	210	009966	103
003077	143	005113	170, 171, 258	006779	210	009967	89, 97, 99
003078	143	005503	60, 105, 256	006961	54	009968	95
003079	143, 144	005504	196, 257	006969	54, 55	009969	93
003101	91	005505	257	006981	64, 65, 191	009970	101
003102	91	0060	689	006989	64, 65, 191	009972	47, 48, 260
003103	85, 87	006031	76	007504	46, 67, 366		
003104	85, 87	006039	76	007508	78, 79, 136		
003105	113	006041	76	009904	260, 262	01	
						010609	84

Поиск по номеру артикула

Номер артикула	Страница	Номер артикула	Страница	Номер артикула	Страница	Номер артикула	Страница
010C	869	031550	241	038080	153	060G	913
011C	869	031555	241	038142	155	060H	913
012409	207	031653	137	038255	227	061D	911
012601	207	031758	137, 252	038355	227	061E	911
012609	208	031840	50	038460	227	061F	911
012809	209	031845	50	038560	247	061G	913
012C	869	031927	53	038747	182	061H	913
013C	869	031932	53			063G	919
015C	869	031937	53	04		063H	919
016C	869	031942	51	040658	181	064G	919
017C	869	031B	719	040833	183	064H	919
018209	46	031E	720	040853	181	068460	180
018C	869	031H	727	043860	45	068560	180
019009	55	031K	723	043870	45		
019209	83	032050	49	043880	45	07	
019509	83	032542	253	044358	48	070225	239
		032910	242	044546	183	070350	238
02		032912	242	044648	182	070445	238, 239
021009	184	032985	242	044753	181	070536	69
022701	46	032H	730	044845	48	070545	69
022709	46	032K	726	044958	47	070650	69
023309	185	033043	241	045058	47	070745	69
023809	189	033048	228, 241, 242	045250	240	070845	107
025C	872	033213	199	045260	240	070950	139
026610	45	033342	158, 252	045410	235, 236	071050	140
026710	45	033452	158, 252	045412	235, 236	071150	140
026C	872	033550	253	045450	237, 238	071336	107
027410	184	033643	138	045460	237, 238	071350	107
027415	183	033754	69	045470	237, 238	071550	175
027C	872	033849	70	045480	237, 238	071645	176
028C	872	033856	70	045550	240	071740	157
		033955	70	045560	240	071945	157
03		034210	72	045748	142	072243	157
0300	736	034265	72	045C	873	072343	157
030050	193	034285	72	046240	51	072438	225
030055	193	034760	137	046340	52	072445	224
030060	193	034812	71	046651	138	072450	224
030065	193	034943	108	046840	52	073147	60
030155	194	034960	108	046847	50	073245	103, 104
030160	194	035285	72	046C	873	073345	246
030249	198	036970	254	047256	82	075045	196
030256	197	037070	253	047262	82	075140	196
030348	195, 197	037243	109	047334	50	075150	196
030410	193	037260	109	047658	45	075244	82, 197
030470	193	037337	109, 110	047C	873	076465	49
030480	193	037456	108	048360	141	076565	49
030543	199	037462	108	048C	873	076635	49
030549	158, 159, 199	037555	109	049747	60	078550	45
030750	194	037755	177	049910	61	079342	45
030760	194	037855	159	049953	61		
030960	195	037950	152	049963	61	08	
030970	195	037960	152	049983	61	082135	212
031055	198	037970	151			082235	212
031260	195	037980	151	06		082335	216
031270	195	038050	154	060D	911	082336	215
031348	197	038060	154	060E	911	082625	213
031455	241	038070	153	060F	911	082725	213

Поиск по номеру артикула

Номер артикула	Страница	Номер артикула	Страница	Номер артикула	Страница	Номер артикула	Страница
08		093810	169, 170	1176	850	1365	973
082830	81	094000	79	1177	798	1366	973
082930	80	094010	79	1178	799	1367	973
083037	216, 217	094100	135, 136	1179	799	1368	973
083432	185, 191	094110	135, 136	1180	801	1375	974
083532	186, 192	094200	251	1181	801	1376	974
084737	214			1189	799		
084837	214	10		1190	800	21	
085035	215	100107	255	1191	801	210409	210
085135	215	100342	129, 130, 174			210809	76
085717	69	100344	129, 130, 174	12		210909	77
085718	68, 71, 72	100384	131, 174	1200	802	211001	77
085790	45	100524	366	1201	802	211101	78
085791	45	100691	363, 364, 378	1205	802	211109	78
085824	60	100692	363, 364, 378	1206	802	211509	77
085825	60	100715	379	1218	705	211809	79
085826	60	100724	360, 378	1219	705	212809	189
085827	139	100725	379	1228	705	212909	190
085828	139	100729	370, 378	1229	705	212959	374
085829	105, 106, 113	100730	363, 364, 378	1238	706	213409	148
085830	105, 106, 113	100731	370, 378	1239	706	213809	67
085831	107	100C	667, 696, 955	1248	706	213909	66
085832	139	101C	667, 696, 956	1249	706	214109	211
085836	175, 176	102C	669, 699, 959	1255	752	214209	80
085837	175, 176	103C	670, 699, 959	1257	752	214509	191
085838	176	104C	667, 696, 955	1260	735	215009	125
085839	156, 160, 162	105C	667, 696, 956	1261	736	215509	126
085840	156, 160, 162	106C	669, 699, 959	1265	752	215609	127
085841	157	107C	670, 699, 959	1266	751	215659	366
086327	68, 71, 72			1267	752	215909	147
086515	193, 194, 199	11				216209	128
086516	193, 194, 199	1105	848	13		216909	168
086517	193, 194, 196	1106	848	1300	676	216959	371
086518	196	1115	849	1301	676	217009	169
087220	46	1116	849	1303	925	217209	170
087221	46	1125	850	1304	925	218209	135
087400	83	1126	850	1305	971	218309	136
089245	46	1128	881	1306	971	218401	134
089255	46	1131	881	1310	677	218409	134
089265	46	1135	881	1311	677	219109	251
089275	46	1136	881	1313	926		
		1137	881	1314	926	22	
09		1143	858	1315	971	220009	201
092000	207, 208, 211	1144	859	1316	971	220109	203
092010	207, 208, 211	1150	880	1320	678	220209	205
092700	78, 80	1152	880	1321	678	220309	206
092710	78, 80	1154	880	1325	972	220609	204
092800	210	1155	848	1326	972	221009	75
092810	210	1156	848	1330	679	221109	75
093100	67	1165	849	1331	679	221509	204
093110	67	1166	849	1335	974	221709	243
093300	190, 191, 374	1167	798	1336	974	222109	146
093400	148	1168	798	1340	677	222209	146
093410	148	1169	798	1341	678	222509	202
093500	126, 127, 366	1170	800	1342	679	222609	206
093510	126, 127, 366	1171	800	1360	972	222659	375
093800	169, 170	1175	850	1361	972	222709	205

Поиск по номеру артикула

Номер артикула	Страница	Номер артикула	Страница	Номер артикула	Страница	Номер артикула	Страница
222809	76	231955	105	234483	245	253909	121
223010	200	231960	105	234583	163	254009	121
223015	200	231965	105	234683	163	254209	123
223115	200	232010	113	234755	56	254259	365
223410	201	232012	113	234880	97, 98	254409	66
223710	73	232065	113	234980	99, 100	254459	363
223715	73	232080	113	235010	218, 219, 221	254509	64
223810	73	232144	187	235012	218, 219, 221	254609	54
223915	243	232246	182	235050	222, 223	254709	82
224110	73	232455	106	235060	222, 223	254909	65
224560	201	232460	106	235070	222, 223	255009	147
224915	63	232510	114	235080	222, 223	255059	367
225010	64	232580	114	235150	225	255109	120
225110	64	232610	115	235160	225	255209	118, 119
225510	188	232680	115	235250	226	255709	65
225615	64	232748	187	235260	226	255909	124
225715	72	232840	59	235310	85, 86, 88	256109	179
225815	145	232843	58	235312	101, 102	256159	372
226710	145	232848	57	235350	93, 94	256209	132
226815	178	232965	106	235360	91, 92	257009	74, 75
227115	187	233065	106	235380	89, 90	257109	122
227210	187	233155	175	235460	104	257209	54, 55
227415	233	233160	175	235560	104	257309	251
227915	132	233165	175	235660	95, 96	257409	133
228015	200	233210	176	235714	111	257509	133
228115	200	233212	176	235860	246		
228215	116	233265	176	235940	150	26	
228310	117	233285	176	235960	149	262155	60
228410	117	233310	177	236050	150	262160	60
228515	116	233312	177	236060	149	262165	60
228615	117	233385	177	236112	162	263152	105
228715	116	233410	177				
228815	164	233412	177	25		27	
228910	165	233485	177	251009	370	2704	880
229015	164	233555	156	251109	250		
229215	250	233560	156	251159	377	28	
		233565	156	252509	234	280032	243
23		233610	161	252559	376	280132	244
231055	68	233612	161	252709	202, 203	280430	128
231060	68	233613	160	2528	751	280431	129, 130
231065	68	233663	161	252809	165	280630	129
231155	68	233683	161	252859	368	280631	130, 131
231160	68	233755	115	252909	166	280830	131
231165	68	233763	115	252959	369	280930	170
231260	68	233778	115	2530	751	280931	173
231360	68	233813	112	253009	167	281230	172
231440	141	233950	56	253115	53	281430	174
231460	141	234043	58	253210	82	281530	171
231560	140	234046	57	253309	188		
231660	139	234263	164	253359	373	40	
231665	139	234283	164	253409	188	4000	653
231680	139	234360	156	253509	73, 74	4001	653
231810	143, 144	234410	245	253609	118	4002	653
231812	143, 144, 145	234412	245	2537	751	4003	653
231860	143, 144	234453	246	253709	122	4004	653
231865	143, 144	234463	245	253759	364	4010	655
231880	143, 144	234473	245	253809	119	4011	655

Поиск по номеру артикула

Номер артикула	Страница	Номер артикула	Страница	Номер артикула	Страница	Номер артикула	Страница
40		4075	895	4147	652	4220	908
4012	656	4078	937	4148	652	4221	909
4014	656	4079	937	4152	661	4222	910
4015	938	4080	900	4153	661	4223	910
4016	938	4081	900	4154	661	4224	910
4017	938	4082	900	4155	661	4225	910
4018	938	4083	900	4156	661	422509	202
4020	657	4090	905	4157	661	4226	910
4021	657	4091	905	4158	935	4230	943
4022	657	4092	906	4159	935	4231	944
4023	657	4093	906	4160	886	4232	943
4024	931	4094	906	4161	888	4233	945
4025	931	4095	906	4162	888	4234	945
4026	931	4096	906	4163	888	4235	945
4027	931	4097	906	4164	889	4236	945
4028	931	4099	904	4165	899	4237	945
4029	933			4166	899	4238	945
4030	947	41		4167	892		
4031	948	4101	654	4168	890	43	
4032	949	4102	654	4169	891	4300	951
4033	949	4103	654	4170	892	4301	951
4034	949	4104	654	4171	894	4302	951
4035	949	4105	654	4172	894	4303	951
4036	949	4106	655	4173	894	4304	951
4040	658	4107	941	4174	894	4309	664
4041	658	4108	941	4175	896	4310	665
4042	658	4109	941	4176	897	4311	665
4043	658	4110	655	4177	898	4312	665
4044	658	4111	655	4178	937	4313	665
4045	652	4115	939	4179	937	4314	665
4046	652	4116	939	4180	901	4321	909
4047	652	4117	939	4181	901	4322	910
4048	652	4118	939	4182	901	4323	910
4049	659	4120	657	4183	901	4324	910
4050	660	4121	657	4184	902	4325	910
4051	660	4122	657	418409	134	4326	910
4052	661	4123	657	4185	902	4333	946
4053	661	4125	932	4186	902	4334	946
4054	661	4126	932	4187	903	4335	946
4055	661	4127	932	4188	903	4336	946
4056	661	4128	932	4189	903	4337	946
4057	661	4129	934	4192	907	4338	946
4059	886	4131	948	4193	907		
4060	886	4132	950	4194	907	44	
4061	887	4133	950	4195	907	4400	653
4062	887	4134	950	4196	907	4401	654
4063	887	4135	950	4197	907	4402	654
4064	889	4136	950			4403	654
4065	899	4137	941	42		4404	654
4066	899	4138	941	420009	201	4406	656
4067	891	4139	941	4208	664	4407	656
4068	948	4141	659	4209	664	4410	657
4069	949	4142	659	4210	665	4411	657
4071	893	4143	659	4211	665	4412	657
4072	893	4144	659	4212	665	4413	657
4073	893	4145	652	4213	665	4420	658
4074	893	4146	652	4214	665	4421	659

Поиск по номеру артикула

Номер артикула	Страница	Номер артикула	Страница	Номер артикула	Страница	Номер артикула	Страница
4422	659	4485	934	4603	662	4962	726
4423	659	4486	936	4605	663	4963	730
4424	659	4487	936	4606	663	4964	733
4425	652	4488	938	4607	663	4971	723
4426	652	4489	938	4608	663	4972	726
4427	652	4490	940	4610	952	4973	730
4428	652	4491	940	4615	953	4974	733
4429	660	4492	940				
4430	661	4493	940	47		51	
4431	660	4494	942	4700	663	5100	668
4432	662	4495	942	4701	663	5101	668
4433	662	4496	942	4702	663	5102	668
4434	662	4497	943	4703	663	5103	668
4435	662	4498	943	4710	954	5104	668
4436	662	4499	943	4715	955	5105	668
4437	662					5106	668
4439	887	45		49		5107	668
4440	893	4508	664	4900	912	5108	668
4441	886	4509	665	4901	912	5109	668
4442	888	4510	666	4902	912	5110	670
4443	888	4511	666	4903	914	5111	670
4444	888	4512	666	4904	914	5112	670
4445	895	4513	666	4905	915	5113	670
4446	895	4514	666	4906	920	5114	670
4447	895	4520	908	4907	920	5115	671
4448	895	4521	909	4910	912	5116	671
4449	896	4522	911	4911	912	5117	671
4450	897	4523	911	4912	912	5118	671
4452	898	4524	911	4913	915	5119	671
4453	892	4525	911	4914	916	5120	668
4454	900	4526	911	4915	916	5121	668
4455	900	452709	203	4916	921	5122	668
4456	890	452909	166	4917	921	5123	668
4460	902	4530	944	4920	913	5124	668
4461	902	453009	167	4921	913	5125	669
4462	902	4531	944	4922	913	5126	669
4463	902	4532	944	4923	917	5127	669
4464	903	4533	947	4924	918	5128	669
4465	903	4534	947	4925	919	5129	669
4466	903	4535	947	4926	922	5130	671
4467	904	453509	74	4927	922	5131	671
4468	904	453519	74	4931	721	5132	671
4469	904	4536	947	4932	724	5133	671
4470	905	4537	947	4934	728	5134	671
4471	905	4538	947	4936	731	5135	671
4472	908	455109	120	4940	719	5136	671
4473	908	455209	119	4941	721	5137	671
4474	908	456209	132	4942	724	5138	671
4475	908	457009	75	4943	727	5139	671
4476	908	457109	122	4944	728	5143	668
4477	908	457209	55	4946	731	5148	669
4479	904	457509	133	4951	722	5154	671
4480	931			4952	725	5159	671
4481	933	46		4954	729	5199	672
4482	933	4600	662	4956	732		
4483	933	4601	662	4960	720	52	
4484	933	4602	662	4961	723	522048	138

Поиск по номеру артикула

Номер артикула	Страница	Номер артикула	Страница	Номер артикула	Страница	Номер артикула	Страница
53		5409	871	5819	789	5929	958
5300	697	5410	874	5820	786	5930	962
5301	697	5411	874	5821	786	5931	962
5302	697	5412	874	5822	786	5932	962
5303	697	5413	874	5823	786	5933	962
5304	697	5414	874	5824	786	5934	962
5305	697	5415	875	5825	787	5935	962
5306	697	5416	875	5826	787	5936	962
5307	697	5417	875	5827	787	5937	962
5308	697	5418	875	5828	787	5938	962
5309	697	5419	875	5829	787	5939	962
5310	700	5420	871	5830	789	5943	958
5311	700	5421	871	5831	789	5948	958
5312	700	5422	871	5832	789	5954	962
5313	700	5423	871	5833	789	5959	962
5314	700	5424	871	5834	789	5999	963
5315	700	5425	872	5835	790		
5316	700	5426	872	5836	790	60	
5317	700	5427	872	5837	790	6003	838
5318	700	5428	872	5838	790	6004	838
5319	700	5429	872	5839	790	6005	838
5320	698	5430	875	5843	786	6006	838
5321	698	5431	875	5848	787	6007	838
5322	698	5432	875	5854	789	6008	838
5323	698	5433	875	5859	790	6013	839
5324	698	5434	875	5899	790	6014	839
5325	698	5435	875			6015	839
5326	698	5436	875	59		6024	833
5327	698	5437	875	5900	956	6025	833
5328	698	5438	875	5901	956	6026	833
5329	698	5439	875	5902	956	6027	833
5330	701	5443	871	5903	956	6028	833
5331	701	5448	872	5904	956	6029	833
5332	701	5454	875	5905	957	6030	854
5333	701	5459	875	5906	957	6031	854
5334	701	5499	876	5907	957	6032	854
5335	701			5908	957	6033	854
5336	701	58		5909	957	6035	855
5337	701	5800	785	5910	960	6036	855
5338	701	5801	785	5911	960	6037	855
5339	701	5802	785	5912	960	6038	855
5343	698	5803	785	5913	960	6042	867
5348	698	5804	785	5914	960	6043	867
5354	701	5805	786	5915	961	6044	867
5359	701	5806	786	5916	961	6045	867
5399	701	5807	786	5917	961	6046	867
		5808	786	5918	961	6047	867
		5809	786	5919	961	6048	864
54		5810	788	5920	958	6049	864
5400	871	5811	788	5921	958	6050	864
5401	871	5812	788	5922	958	6051	864
5402	871	5813	788	5923	958	6052	867
5403	871	5814	788	5924	958	6053	867
5404	871	5815	789	5925	958	6054	867
5405	871	5816	789	5926	958	6056	865
5406	871	5817	789	5927	958	6057	865
5407	871	5818	789	5928	958	6058	865
5408	871						

Поиск по номеру артикула

Номер артикула	Страница	Номер артикула	Страница	Номер артикула	Страница	Номер артикула	Страница
6059	865	6141	762	6240	763	6305	782
6060	864	6142	762	6241	763	6306	782
6061	864	6143	762	6242	763	6307	782
6062	864	6144	768	6243	763	6308	782
6063	864	6147	768	6244	769	6309	782
6070	853	6150	768	6245	774	6342	867
6071	853	6153	768	6246	775	6343	867
6072	853	6156	764	6247	769	6344	867
6073	853	6157	764	6248	769	6345	867
6075	853	6160	757	6249	770	6346	867
6076	853	6161	757	6250	769	6347	867
6077	853	6162	757	6251	769	6352	868
6078	853	6163	757	6252	770	6353	868
6080	688	6164	771	6253	769	6354	868
6081	688	6165	771	6254	769	6363	711
6082	688	6166	771	6255	770	6364	711
6083	688	6168	771	6256	764	6365	711
		6169	771	6257	764	6366	711
61		6174	775	6258	765	6367	711
610001	359	6175	775	6259	766	6371	712
610200	359	6176	775	6260	757	6372	712
6103	838	6177	775	6261	757	6373	712
610300	359	6178	775	6262	757	6374	712
6104	838	6179	775	6263	757	6375	712
6105	838	6180	688	6264	772	6379	690
6106	838	6181	688	6265	772	6380	689
6107	838	6182	688	6266	772	6381	689
6108	838	6183	688	6267	773	6382	689
611000	361	6185	855	6268	711	6383	691
611200	361	6186	855	6269	773	6384	691
6113	840	6187	855	6270	837	6385	691
611300	361	6188	855	6271	837	6386	691
6114	840	6189	853	6272	761	6387	692
611400	362	6190	853	6273	762	6388	692
6115	840	6191	766	6274	776	6389	692
611500	362	6192	767	6275	776	6390	692
611600	362	6193	853	6276	776	6393	691
6120	854	6194	853	6277	776	6394	691
612000	360	6195	854	6278	776	6395	689
612001	360	6196	854	6279	776	6396	691
6121	854	6197	854	6280	688	6397	691
6122	854	6198	854	6281	688	6398	690
6123	854			6282	688	6399	690
6124	834	62		6283	688		
6125	834	6203	839	6284	835	64	
6126	834	6204	839	6285	835	6403	691
6127	834	6205	839	6286	835	6413	841
6128	834	6206	839	6287	835	6414	841
6129	834	6207	839	6288	835	6415	841
6133	780	6208	839, 866	6289	835	6417	740
6134	781	6209	866	6291	767	6418	740
6135	782	6210	833	6292	768	6419	740
6136	782	6211	833	6293	774	6420	740
6137	782	6212	833			6421	740
6138	782	6213	840	63		6422	741
6139	782	6214	840	6303	690	6423	741
6140	762	6215	840	6304	781	6428	740

Поиск по номеру артикула

Номер артикула	Страница	Номер артикула	Страница	Номер артикула	Страница	Номер артикула	Страница
64		6599	783	6688	743	6919	778
6429	740			6689	743	6926	779
6430	740	66		6690	744	6927	779
6431	740	6600	770	6691	744	6928	779
6432	741	6601	770	6692	744	6929	779
6433	741	6602	770	6694	745	6936	780
6452	741	6603	770	6695	745	6937	780
6453	741	6604	758	6696	745	6938	780
6479	691	6605	758	6697	746	6939	780
6480	689	6606	758			695100	256
6481	689	6607	758	67		695200	257
6482	689	6608	772	6750	774	695300	258
6483	692	6609	772	6751	775	695800	128, 170, 259
6484	692	6610	772	6754	747		
6485	692	6624	744	6755	747	70	
6486	692	6625	763	6756	747	7000	674
6487	692	6626	763	6757	748	700009	471
6488	692	6627	763	6774	777	700010	472
6489	692	6628	763	6775	777	700011	473
6490	692	6629	743	6776	777	700012	474
6495	689	6630	743	6777	777	700027	404
6498	690	6635	744	6778	777	700028	405
6499	691	6636	744	6779	777	700050	475
		6637	744	6784	693	700052	476
65		6638	744	6785	693	700095	406
6504	836	6639	744	6793	774	700096	406
6505	836	6640	744	6794	745	700097	407
6506	836	6641	744	6795	745	700098	406
6507	836	6642	744	6796	745	700099	407
6508	836	6643	742	6797	746	7001	674
6509	836	6644	742			700100	406
6516	864	6645	742	68		700101	408
6517	864	6646	743	6854	747	700131	489
6518	864	6647	739	6855	747	700132	490
6525	865	6648	739	6856	747	700133	489
6535	866	6649	739	6857	748	700134	490
6536	866	6650	739	6858	748	700135	491
6537	866	6654	747	6883	694	700136	492
6538	866	6655	747	6884	694	700137	409
6543	868	6656	747	6885	694	700138	410
6544	868	6657	748	6886	694	700141	404
6545	868	6658	739	6894	745	700143	388
6553	868	6662	742	6895	745	7002	674
6554	868	6663	742	6896	745	700212	457
6555	868	6664	742	6897	746	700213	459
6580	781	6665	742	6898	746	700214	461
6584	837	6666	742			700215	463
6585	837	6667	739	69		700216	461
6586	837	6668	739	6900	759	700217	463
6587	837	6669	739	6901	759	700231	421
6588	837	6670	739	6905	760	700233	420
6589	837	6673	765	6906	760	700242	394
6594	781	6674	765	6910	761	700243	395
6595	783	6684	743	6911	761	700244	396
6596	783	6685	743	6916	778	700245	397
6597	783	6686	743	6917	778	700246	398
6598	783	6687	743	6918	778	700247	399

Поиск по номеру артикула

Номер артикула	Страница	Номер артикула	Страница	Номер артикула	Страница	Номер артикула	Страница
700248	400	700394	450	701074	640	7143	970
700264	458	700395	452	701075	640	7144	970
700265	460	700396	454	7011	923		
700266	462	700397	456	7012	923	72	
700267	464	7004	674	7013	923	720093	595
700268	462	700403	466	7014	923	720094	595
700269	464	700404	467	7015	923	720095	595
700292	416	700409	470	7016	923	720096	595
700293	417	700411	483	7017	923	720097	596
700294	416	700412	483	7030	965	720098	596
700295	417	700413	484	703012	628	720099	596
700296	416	700414	484	703013	628	720100	596
700297	417	700415	485	703014	628	720101	593
700298	418	700416	486	703015	628	720102	593
700299	419	700417	487	703016	628	720103	593
7003	674	700418	488	703017	628	720104	594
700308	425	700426	411	703018	628	720105	594
700309	426	700427	412	703019	628	720106	594
700310	425	700428	413	703020	628	720107	594
700311	426	700429	414	703021	628	720108	597
700312	425	700430	415	703043	629	720113	595
700313	426	700431	435	703044	629	720114	598
700314	427	700432	436	703045	629	720115	598
700315	427	700433	437	7031	965	720116	598
700316	428	700434	438	7032	965	720117	599
700317	429	700443	496	7033	965	720118	599
700318	430	700444	495	7034	965	720119	599
700330	392	700449	431	7035	965	720120	599
700331	477	700450	432	7036	965	720121	599
700332	477	700451	433	7037	965	720122	599
700333	477	700453	434	7038	965	720123	599
700334	477	700454	468	7039	965	720124	600
700335	477	700455	469	7041	966	720125	600
700336	477	7005	674	7042	966	720126	600
700337	477	7010	923	7043	966	720127	600
700338	478	701022	639	7044	966	720128	600
700339	479	701023	639	7045	966	720129	601
700340	479	701024	639	7046	966	720130	601
700341	479	701025	639	7047	966	720131	601
700362	389	701026	639	7048	966	720132	601
700363	390	701027	639	7049	966	720133	601
700364	391	701028	639			720134	601
700371	439	701031	639	71		720145	602
700372	440	701032	639	7101	675	720146	603
700373	439	701033	639	7102	675	720147	602
700374	440	701035	640	7103	675	720148	602
700375	439	701036	640	7104	676	720149	602
700376	440	701037	640	7111	924	720150	602
700377	441	701065	640	7112	924	720163	595
700378	442	701066	640	7113	924	720164	596
700379	443	701067	640	7114	924	720165	595
700380	444	701068	640	7131	967	720166	602
700381	445	701069	640	7132	968	720167	603
700390	449	701070	640	7133	968	720168	602
700391	451	701071	640	7134	968	720169	603
700392	453	701072	640	7141	969	720170	602
700393	455	701073	640	7142	970	720171	602

Поиск по номеру артикула

Номер артикула	Страница	Номер артикула	Страница	Номер артикула	Страница	Номер артикула	Страница
72		7352	845	7511	843	760264	567
720187	604	7353	845	751122	623	760265	569
720188	604	7354	845	7512	843	760266	571
720189	604	7360	845	751222	623	760267	573
720190	604	7361	845	7513	843	760268	571
720191	605	7362	845	751322	622	760269	573
720192	605	7363	845	7514	843	760292	534
720193	605	7379	792	751422	622	760293	535
720194	605	7380	792	7530	749	760294	534
720195	605	7381	792	7531	750	760295	535
720196	605	7382	792	7532	750	760296	534
720197	605	7383	792	7533	750	760297	535
720198	605	7384	792	7550	793	760298	536
720199	605	7385	792	7551	794	760299	537
720200	606	7386	792	7552	794	760308	538
720201	606	7387	792	7553	795	760309	539
720202	606	7388	792	7570	842	760310	538
720203	606			7592	879	760311	539
720204	606	74		7593	713	760312	538
720205	606	7400	847	7594	713, 879	760313	539
720206	606	7466	704, 842	7595	713, 879	760314	540
720207	606	7467	704, 842	7596	714, 879	760315	540
720208	606	7468	704, 842			760316	541
720209	606	7469	704, 842	76		760317	542
720210	607	7470	704, 842	760009	574	760318	543
720211	607	7471	704, 842	760010	575	760330	515
720212	607	7480	734	760011	576	760331	580
720213	607	7481	734	760012	577	760332	580
720217	602	7485	734	760050	578	760333	580
720218	602	7486	734	760052	579	760334	580
720235	599	7487	735	760095	524	760335	580
720236	600	7490	878	760096	524	760336	580
720237	600	7491	713	760097	525	760337	580
720238	601	7492	878	760098	524	760338	581
720239	601	7493	713	760099	525	760339	582
720240	601	7494	713, 878	760100	524	760340	582
720242	599	7495	713, 878	760101	526	760341	582
720243	600	7496	713, 878	760133	589	760362	512
7229	749	7497	878	760134	590	760363	513
				760135	591	760364	514
73		75		760136	592	760371	551
7310	844	7500	846	760137	527	760372	552
7311	844	7501	616	760138	528	760373	551
7312	844	7501	846	760143	510	760374	552
7313	844	7502	616	760212	566	760375	551
7314	844	7502	846	760213	568	760376	552
7320	844	7503	617	760214	570	760377	553
7321	844	7503	846	760215	572	760378	554
7322	844	7504	617	760216	570	760379	555
7323	844	7504	847	760217	572	760380	556
7324	844	7505	618	760242	517	760381	557
7330	749	7506	618	760243	518	760390	558
7331	749	7507	619	760244	519	760391	560
7332	749	7508	619	760245	520	760392	562
7333	749	7509	615	760246	521	760393	564
7350	845	7510	615	760247	522	760394	559
7351	845	7510	843	760248	523	760395	561

Поиск по номеру артикула

Номер артикула	Страница	Номер артикула	Страница	Номер артикула	Страница	Номер артикула	Страница
760396	563	7843	828	790181	602, 636	790846	388, 628
760397	565	7845	820	790182	635	790850	639
760402	511	7846	820	790184	602, 636	790851	388, 510, 640
760411	583	7847	820	790185	602, 636	790852	388, 510, 640
760412	583	7848	820	790225	406, 632	790881	388, 629
760413	584	7855	821	790226	408, 409, 632	790882	388, 629
760414	584	7856	821	790227	407, 632	790883	388, 510, 641
760415	585	7857	821	790236	388, 631	7911	705
760416	586	7858	821	790263	598, 599, 634	7912	714, 880
760417	587	7865	821	790269	598, 599, 634	791200	458, 460, 630
760418	588	7866	821	790285	404, 475, 630	791201	420, 632
760426	529	7867	821	790286	404, 475, 630	791202	420, 632
760427	530	7868	821	790289	394, 395, 630	791203	421, 632
760428	531	7875	822	790290	394, 395, 630	791204	421, 632
760429	532	7876	822	790291	443, 444, 630	791205	578, 580, 625
760430	533	7877	822	790292	443, 444, 630	791206	517, 518, 625
760431	548	7878	822	790293	397, 398, 630	791207	567, 569, 625
760432	549	7885	822	790294	397, 398, 630	791219	428, 429, 633
760433	550	7886	822	790295	470, 472, 630	791220	428, 429, 633
760449	544	7887	822	790296	470, 472, 630	791221	425, 426, 632
760450	545	7888	822	790299	458, 460, 630	791222	425, 426, 633
760451	546			790301	641	791226	396, 397, 633
760453	547	79		790302	641	791227	519, 520, 626
7650	796	790001	457, 458, 641	790340	637	791228	389, 390, 633
7651	796	790003	388, 510, 641	790414	471	791229	541, 542, 626
7652	796	790007	394, 395, 641	790415	473	791230	421, 461, 633
7653	797	790008	396, 397, 641	790420	404	791231	567, 569, 626
		790009	425, 426, 641	790421	405	791233	388, 626
78		790010	477, 478, 642	790450	475	791234	510, 627
7805	823	790011	439, 440, 642	790468	404	791235	458, 460, 634
7806	823	790100	394, 395, 635	790469	406	791242	511, 627
7807	823	790101	598, 599, 637	790470	406	791243	602, 603, 634
7808	823	790102	598, 599, 637	790471	407	791244	411, 449, 631
7815	823	790103	394, 395, 637	790472	406	791245	389, 390, 631
7816	823	790104	388, 389, 638	790473	407	791246	466, 467, 631
7817	823	790105	420, 421, 635	790474	406	791247	411, 449, 631
7818	823	790123	388, 510, 638	790475	408	791248	389, 390, 631
7820	824, 856	790125	406, 407, 638	790476	409	791249	466, 467, 631
7821	825, 857	790126	406, 407, 638	790477	410	791251	558, 559, 625
7822	825, 857	790127	406, 407, 635	790478	593	791252	512, 513, 624
7823	825, 857	790128	409, 635	790479	593	791253	558, 560, 626
7825	824	790129	593, 594, 637	790480	593	791254	559, 561, 626
7826	824	790158	595, 596, 636	790481	594	791257	511, 625
7827	824	790159	635	790482	594	791260	593, 594, 634
7828	824	790166	635	790483	594	791270	529, 584, 624
7830	826	790167	602, 636	790484	594	791274	529, 583, 624
7831	826	790168	603, 636	790485	597	791275	512, 513, 624
7832	826	790169	602, 636	790489	489	791283	604, 605, 634
7833	827	790170	602, 636	790490	490	791284	544, 545, 547
7834	820, 856	790171	602, 636	790491	489	791368	394, 395, 638
7835	820, 856	790172	602, 636	790492	490	791369	593, 594, 638
7836	820, 856	790173	602, 603, 637	790493	491	791372	602, 603, 638
7837	820, 856	790176	602, 636	790494	492	791373	604, 636
7838	820, 856	790177	603, 636	790592	641	791374	604, 636
7840	827	790178	602, 636	790598	641	791375	604, 636
7841	828	790179	603, 636	790650	420, 421, 628	791376	604, 636
7842	828	790180	602, 636	790840	394, 395, 627	791377	605, 636

Поиск по номеру артикула

Номер артикула	Страница	Номер артикула	Страница	Номер артикула	Страница	Номер артикула	Страница
79		791464	416, 417	791891	510, 627	8785	423, 447, 481
791378	605, 636	791466	418	791892	517, 518, 627	8786	423, 447, 494
791379	605, 636	791467	419	791893	510, 627	8787	402, 423, 494
791380	605, 636	791468	425, 426	7921	616, 617, 619	8788	402, 423, 494
791381	605, 636	791470	425, 426	7922	615		
791382	605, 636	791472	425, 426	792400	476	89	
791383	605, 636	791474	427	792402	439, 440	8902	402, 423, 494
791384	605, 636	791475	427	792403	439, 440	8903	482
791385	605, 636	791477	598	792404	439, 440	8904	402, 423, 494
791386	606, 636	791478	598	792405	441	8905	481
791387	606, 636	791479	598	792406	442	8906	402, 423, 494
791388	606, 636	791480	599	792407	602, 603, 637	8907	481
791389	606, 636	791481	599	792408	595	8908	481
791390	606, 636	791482	599	792409	596	8909	481
791391	606, 636	791483	599	792410	595	8910	481
791392	606, 636	791484	599	792411	602, 603, 637	8911	481
791393	606, 636	791485	599	792412	603, 637	8912	481
791394	606, 636	791486	599	792414	483	8915	481
791395	606, 636	791487	600	792415	483	8916	481
791396	607, 636	791488	600	792416	484	8917	481
791397	607, 636	791489	600	792417	484	8918	481
791398	607, 636	791490	600	792418	599	8919	481
791399	607, 636	791491	600	792419	600	8922	482
791418	457	791492	601	792420	600	8923	482
791419	459	791493	601	792421	601	8924	482
791420	461	791494	601	792422	601	8925	482
791421	463	791495	601	792423	601	8926	482
791422	461	791496	601	792425	599	8936	482
791423	463	791497	601	792426	600	8937	424, 448, 482
791425	421	7915	617	792803	602, 603, 639	8938	403, 424, 494
791427	420	791805	510, 629	792804	388, 389, 629	8939	403, 424, 494
791430	420	791806	510, 629	792805	604, 605, 639	8941	403, 424, 494
791435	394, 395	791824	497			8942	482
791437	396	791825	497	82		8946	423
791438	397	791828	497	8270	704	8947	423
791439	477	791829	497	8271	704	8948	423
791440	477	791846	642	8272	704	8949	424
791441	477	791847	394, 395, 628	8273	704	8967	402
791442	477	791848	398, 399, 628	828C	695	8968	402
791443	477	791849	400, 523, 628	829C	695	8969	402
791444	477	791850	517, 518, 627			899025	67, 79, 374
791445	477	791861	497	85		8992	402
791446	478	791862	497	850000	213	8993	402
791447	479	791863	497			8994	402
791448	479	791864	497	87		8997	402
791449	479	791865	497	872700	185	8998	402
791451	595	791866	497	872710	185	8999	402
791452	595	791877	642	872900	189		
791453	595	791878	511, 629	872910	189	92	
791454	595	791879	511, 629	8775	423, 447, 482	9250	715
791455	596	791882	510, 517, 627	8776	423, 447, 494	9251	715
791456	596	791883	510, 517, 627	8777	402, 423, 494	9252	715
791457	596	791884	510, 517, 627	8778	402, 423, 494	9253	715
791458	596	791886	574, 575, 627	8780	423, 447, 481		
791459	595	791887	510, 517, 627	8781	423, 447, 494	94	
791460	416, 417	791889	574, 576, 627	8782	402, 423, 494	9460	805
791462	416, 417	791890	517, 518, 627	8783	402, 423, 494	9461	807

Поиск по номеру артикула

Номер артикула	Страница	Номер артикула	Страница	Номер артикула	Страница	Номер артикула	Страница
9462	810	9725	914, 918, 922	9794	680	9869	780, 912, 960
9463	809	9726	915, 921	9798	780	9871	707
9464	806	9727	916, 921	9799	808	9872	707
9465	805	9728	920, 922			9873	707
9466	807	9729	920, 922	98		9874	707
9467	810	9730	914, 918	9802	958, 962	9875	829, 858
9468	809	9731	914, 918	9803	786, 789	9876	829, 858
9469	806	9732	914, 917	9804	764	9877	829, 858
		9733	915, 919	9805	764	9878	829, 858
95		9734	915	9806	764, 765	9879	776, 777, 908
9520	816	9735	916	9807	764, 765	9880	776, 777, 908
9532	683	9736	921	9808	811	9881	707
9533	683	9737	921	9809	811	9882	707
9534	683	9738	916	9810	809	9883	707
9560	805	9739	916	9811	809	9884	707
9561	808	9740	914, 917	9812	809	9885	765
9562	811	9741	915	9813	811	9886	766
9563	809	9742	916	9814	811	9887	766
9564	806	9743	889	9815	810	9888	776, 777, 908
9565	805	9744	889	9816	810	9889	776, 777, 908
9566	808	9745	889	9817	810	9890	776, 777, 908
9567	811	9746	889	9820	757, 758, 789	9891	707
9568	810	9747	890, 891	9821	757, 758, 789	9892	707
9569	807	9748	890	9822	757, 758, 789	9893	707
		9749	890	9823	763, 769, 783	9894	707
96		9750	719	9824	773		
9641	684, 817	9751	721	9825	773	99	
9643	684, 816	9752	722, 723	9826	773	9900	786, 789
9657	812	9753	724, 727	9827	808	9902	672, 702, 963
9658	812	9754	725, 726	9828	786, 789	9903	673, 703, 963
9659	812	9755	729, 730, 733	9829	786, 789	9909	695
9660	812	9756	728, 729, 731	9831	757, 762, 790	9910	714, 848
9666	684, 816	9757	729, 730	9832	757, 762, 790	9911	739
9667	813	9758	728, 731	9833	757, 762, 788	9917	672, 702, 963
9668	813	9759	732, 733	9834	762, 768, 782	9918	712
9669	813	9766	720	9842	772	9919	712
9670	813	9768	725	9843	771	9922	778, 958, 962
9683	806	9769	730, 733	9845	666, 693, 855	9925	759, 778, 962
9684	807	9774	704, 792, 965	9846	672, 702	9926	672, 702, 963
9685	797	9775	792, 965	9847	684, 704, 965	9928	759, 778
9686	797	9776	893, 899, 949	9848	704, 713, 965	9930	778
9687	797	9777	893, 899, 949	9849	704, 713, 965	9931	838
9688	797	9778	893, 900, 949	9854	775, 887, 945	9932	840
9695	721, 722, 727	9779	893, 900, 949	9855	775, 906, 945	9933	702
9696	723, 726	9780	894, 895, 951	9856	775, 887, 945	9934	840
		9781	894, 895, 951	9857	775, 887, 945	9936	840
97		9782	894, 895, 951	9858	775, 906, 945	9937	780, 956, 962
9704	816	9783	894, 895, 951	9859	957, 961	9938	704
9709	676, 714, 970	9784	897, 898, 943	9860	834, 835, 947	9948	925, 970
9710	910, 949	9785	895, 933	9861	834, 835, 947	9954	793, 794, 968
9711	910, 911, 951	9786	895, 933	9862	834, 835, 947	9955	666, 693, 744
9714	975	9787	896, 934	9863	834, 835, 947	9959	673, 703, 964
9715	975	9788	896, 934	9864	834, 835, 947	9960	673, 703, 964
9719	719	9789	902, 903, 943	9865	782, 785, 790	9961	841
9722	720, 728, 732	9790	902, 903, 943	9866	785, 788	9962	841
9723	915, 919	9791	912, 913	9867	782, 783, 789	9965	956, 960
9724	914, 917, 922	9793	680	9868	956, 958, 962	9966	839

Поиск по номеру артикула

Номер артикула	Страница	Номер артикула	Страница	Номер артикула	Страница	Номер артикула	Страница
99		B25230	321	UV0650	343, 344		
9967	779, 957, 961			UV0660	344, 345		
9968	711, 712	B3		UV0670	345, 346		
9969	839	B31010	323	UV0680	343		
9970	839	B31020	323	UV1690	348		
9971	711, 712	B31030	323				
9972	760, 761, 961	B32400	324	WD			
9973	957, 961	B34210	325	WD1001	281, 293, 294		
9974	838, 839	B34230	324	WD1002	282, 293, 294		
9975	711, 712	B35210	327	WD1003	283, 295		
9976	760, 761, 961	B35230	326	WD1004	284, 295		
9977	838, 839			WD1005	285, 293, 294		
9978	711, 712	C1		WD1006	277, 293		
9979	779, 840, 912	C11010	328	WD1007	278, 293		
9980	749, 844, 845	C11020	328	WD1008	279, 293		
9981	846, 847	C11030	328	WD1009	280, 293		
9985	673, 703, 964	C11040	329	WD1010	286, 293, 294		
9986	673, 703, 964	C11060	329	WD2001	289		
9987	711, 712	C11070	330	WD2002	290		
9988	780, 912, 962	C12400	330	WD2003	291		
9991	783, 868	C14200	315, 320, 334	WD3001	287		
9992	783, 869	C14210	332, 333	WD3002	288, 296, 298		
9993	680, 783, 841	C14220	331	WD4001	292		
9994	680, 784	C14230	330	WD5001	277, 278, 293		
9995	767, 768, 770	C14280	331	WD5002	281, 282, 294		
9996	769, 770	C15200	316, 322, 338	WD5003	283, 284, 295		
9997	769, 770	C15210	336, 337	WD5004	288, 296		
		C15220	335	WD5005	288, 296		
A1		C15230	335	WD5006	288, 297		
A11010	310	C15240	316, 322, 338	WD5007	288, 298		
A11020	310	C15250	336	WD6001	281, 282, 299		
A11040	310			WD6002	281, 285, 299		
A12400	310	D1		WD6003	277, 278, 299		
A14230	311	D11100	340, 341	WD6004	281, 285, 300		
A15230	311	D11110	341, 342	WD6005	277, 278, 300		
		D11120	339	WD6006	289, 290, 301		
B1		D11130	339, 340	WD6007	289, 290, 301		
B11010	312			WD6008	277, 278, 302		
B11020	312	GK		WD6010	277, 278, 302		
B12400	312	GK0900	314, 315, 348	WD6011	278, 280, 286, 302		
B14210	314	GK1900	330, 348				
B14220	313	GK5900	336, 348				
B14230	313			T5			
B14280	313			T53784	349		
B15210	316			T53794	349		
B15230	315			T53795	349		
B2				T6			
B21010	317			T63838	349		
B21020	317						
B21080	317	UV					
B22400	318	UV0600	346				
B24210	319, 320	UV0610	347				
B24220	318, 324	UV0620	347, 348				
B24230	318	UV0630	347				
B24280	319	UV0640	344				
B25210	321						

Керамика

Обзор категорий продукции

Накладные раковины	23
Продукция для людей с ограниченными возможностями	26
Встраиваемые умывальники	27
Гостевые туалеты	30
Умывальники для мебели	32
Унитазы для SensoWash®	36
Напольные унитазы	37
Писсуары	39
Подвесные унитазы	41
Комплекты унитазов	44

Серия 1930	45
Architec	47
Cape Cod	56
Darling New	60
D-Code	68
Duraplus	82
DuraSquare	85
DuraStyle	105
DuraStyle Basic	132
Встраиваемые умывальники, в ассорт.	137
Happy D.2	139
Happy D.2 Plus	149
Luv	151
ME by Starck	156
P3 Comforts	175
Scola	180
Starck 1	181
Starck 2	187
Starck 3	193
Писсуары, в ассорт.	214
Vero Air	218
Vero	235
Viu	245
Раковины, в ассорт.	252

Принадлежности для керамики	255
-----------------------------	-----

Унитазы с сиденьем в комплекте

D-Code	74, 75
DuraStyle	119, 120, 122
DuraStyle Basic	132, 133, 134
ME by Starck	166, 167
Starck 3	201, 202, 203

Аксессуары

D-Code	260
Karree	262
Starck T	264

Накладные раковины



Раковина
2nd floor # **031758**
580 x 415 мм
см. стр. 137



Раковина
Architec # **032050**
500 x 500 мм
см. стр. 49



Раковина
Vasino # **033452**
550 x 420 мм
см. стр. 158



Раковина
Vasino # **033342**
420 x 420 мм
см. стр. 158



Раковина
Vasino # **032542**
Ø 420 мм
см. стр. 253



Раковина
Cape Cod # **234755**
550 x 400 мм
см. стр. 56



Раковина
Cape Cod # **233950**
500 x 405 мм
см. стр. 56



Раковина
Cape Cod # **232848**
Ø 480 мм
см. стр. 57



Раковина
Cape Cod # **234046**
460 x 460 мм
см. стр. 57



Раковина
Cape Cod # **232843**
Ø 430 мм
см. стр. 58



Раковина
Cape Cod # **234043**
430 x 430 мм
см. стр. 58



Раковина
Cape Cod # **232840**
400 x 360 мм
см. стр. 59



Раковина
Darling New # **049747**
Ø 470 мм
см. стр. 60



Раковина
DuraSquare # **235460**
600 x 470 мм
см. стр. 104



Раковина
DuraSquare # **235560**
600 x 345 мм
см. стр. 104



Раковина
DuraStyle # **034960**
600 x 380 мм
см. стр. 108



Раковина
DuraStyle # **034943**
430 x 430 мм
см. стр. 108



Раковина
Раковины, в ассорт. # **033550**
495 x 350 мм
см. стр. 253



Раковина
Harry D.2 # **231460**
600 x 400 мм
см. стр. 141



Раковина
Harry D.2 # **231560**
600 x 460 мм
см. стр. 140



Раковина
Harry D.2 # **231440**
400 x 400 мм
см. стр. 141



Раковина
Harry D.2 Plus # **235960**
600 x 400 мм
см. стр. 149



Раковина
Harry D.2 Plus # **236060**
600 x 460 мм
см. стр. 149



Раковина
Harry D.2 Plus # **236050**
500 x 400 мм
см. стр. 150

Накладные раковины



Раковина
Harry D.2 Plus # **235940**
400 x 400 мм
см. стр. 150



Раковина
Luv # **037980**
800 x 400 мм
см. стр. 151



Раковина
Luv # **037970**
700 x 400 мм
см. стр. 151



Раковина
Luv # **037960**
600 x 400 мм
см. стр. 152



Раковина
Luv # **037950**
500 x 400 мм
см. стр. 152



Раковина
Luv # **038080**
800 x 400 мм
см. стр. 153



Раковина
Luv # **038070**
700 x 400 мм
см. стр. 153



Раковина
Luv # **038060**
600 x 400 мм
см. стр. 154



Раковина
Luv # **038050**
500 x 400 мм
см. стр. 154



Раковина
Luv # **038142**
420 x 270 мм
см. стр. 155



Раковина
Раковины, в ассорт. # **037070**
700 x 420 мм
см. стр. 253



Раковина накладная +
Раковины, в ассорт. # **036970**
700 x 465 мм
см. стр. 254



Раковина
Starck 1 # **044753**
Ø 530 мм
см. стр. 181



Раковина
Starck 1 # **040853**
Ø 530 мм
см. стр. 181



Раковина
Starck 1 # **044648**
Ø 480 мм
см. стр. 182



Раковина
Starck 1 # **038747**
470 x 470 мм
см. стр. 182



Раковина
Starck 1 # **044546**
Ø 460 мм
см. стр. 183



Раковина
Starck 1 # **232246**
460 x 460 мм
см. стр. 182



Раковина
Starck 1 # **040833**
Ø 330 мм
см. стр. 183



Раковина
Starck 2 # **232144**
435 x 395 мм
см. стр. 187



Раковина
Vero Air # **235160**
600 x 380 мм
см. стр. 225



Раковина
Vero Air # **235150**
500 x 380 мм
см. стр. 225



Раковина
Vero Air # **235260**
600 x 470 мм
см. стр. 226



Раковина
Vero Air # **235250**
500 x 470 мм
см. стр. 226

Накладные раковины



Раковина
Vero # **045560**
600 x 380 мм
см. стр. 240



Раковина
Vero # **045550**
500 x 380 мм
см. стр. 240



Раковина
Vero # **045260**
595 x 465 мм
см. стр. 240



Раковина
Vero # **045250**
500 x 470 мм
см. стр. 240



Раковина
Viu # **235860**
600 x 415 мм
см. стр. 246

Продукция для людей с ограниченными возможностями



Умывальник медицинский Vital
Med Architec # **044358**
575 x 520 мм
см. стр. 48



Умывальник Vital
D-Code # **231260**
600 x 555 мм
см. стр. 68



Умывальник медицинский Vital
Med D-Code # **231360**
600 x 555 мм
см. стр. 68



Умывальник Vital
DuraStyle # **232965**
650 x 570 мм
см. стр. 106



Умывальник медицинский Vital
Med DuraStyle # **233065**
650 x 570 мм
см. стр. 106



Умывальник Vital
Starck 3 # **030970**
700 x 545 мм
см. стр. 195



Умывальник Vital
Starck 3 # **030960**
600 x 545 мм
см. стр. 195



Умывальник медицинский Vital
Med Starck 3 # **031270**
700 x 545 мм
см. стр. 195



Умывальник медицинский Vital
Med Starck 3 # **031260**
600 x 545 мм
см. стр. 195



Унитаз подвесной Vital
Architec # **019009**
350 x 700 мм
см. стр. 55



Унитаз подвесной Vital
D-Code # **222809**
360 x 700 мм
см. стр. 76



Унитаз подвесной Vital Duravit
Rimless® DuraStyle # **255909**
370 x 700 мм
см. стр. 124



Унитаз подвесной Vital
Starck 3 # **220309**
360 x 700 мм
см. стр. 206

Встраиваемые умывальники - для встраивания сверху



Умывальник встраиваемый
1930 (Серия 1930) # **047658**
580 x 470 мм
см. стр. 45



Умывальник встраиваемый
Встр. умывальники, в ассорт.
034760 600 x 430 мм
см. стр. 137



Умывальник встраиваемый
Встр. умывальники, в ассорт.
031758 580 x 415 мм
см. стр. 137



Умывальник встраиваемый
Architex # **046847**
Ø 470 мм
см. стр. 50



Умывальник встраиваемый
Architex # **031845**
Ø 450 мм
см. стр. 50



Умывальник встраиваемый
Architex # **031840**
Ø 400 мм
см. стр. 50



Умывальник встраиваемый Bali
Architex # **047334**
Ø 335 мм
см. стр. 50



Умывальник встраиваемый
D-Code # **033754**
545 x 435 мм
см. стр. 69



Умывальник встраиваемый
DuraStyle # **037462**
615 x 495 мм
см. стр. 108



Умывальник встраиваемый
DuraStyle # **037260**
600 x 430 мм
см. стр. 109



Умывальник встраиваемый
DuraStyle # **037456**
560 x 455 мм
см. стр. 108



Умывальник встраиваемый
DuraStyle # **037243**
430 x 430 мм
см. стр. 109



Умывальник встраиваемый
Harry D.2 # **048360**
600 x 460 мм
см. стр. 141



Умывальник встраиваемый
Manua Встраиваемые умываль-
ники # **522048** Ø 480 мм
см. стр. 138



Умывальник встраиваемый
P3 Comforts # **037755**
550 x 360 мм
см. стр. 177



Умывальник встраиваемый
Starck 2 # **232748**
Ø 480 мм
см. стр. 187



Умывальник встраиваемый
Starck 3 # **030256**
560 x 465 мм
см. стр. 197



Умывальник встраиваемый
Starck 3 # **030348**
480 x 465 мм
см. стр. 195



Умывальник встраиваемый
Vero Air # **038355**
550 x 455 мм
см. стр. 227



Умывальник встраиваемый
Vero # **031555**
550 x 465 мм
см. стр. 241



Умывальник встраиваемый
Vero # **031550**
500 x 465 мм
см. стр. 241



Умывальник встраиваемый
Viu # **038560**
600 x 450 мм
см. стр. 247

Встраиваемые умывальники - встраиваемые до половины



Умывальник, встраиваемый до половины D-Code # **033955**
550 x 440 мм
см. стр. 70



Умывальник, встраиваемый до половины DuraStyle # **037555**
550 x 455 мм
см. стр. 109



Умывальник, встраиваемый до половины ME by STARCK # **037855** 550 x 455 мм
см. стр. 159



Умывальник, встраиваемый до половины Starck 3 # **031055**
550 x 460 мм
см. стр. 198



Умывальник, встраиваемый до половины Vero Air # **038255**
550 x 470 мм
см. стр. 227



Умывальник, встраиваемый до половины Vero # **031455**
550 x 470 мм
см. стр. 241

Встраиваемые умывальники - для встраивания снизу



Умывальник встраиваемый
2nd floor # **031653**
525 x 350 мм
см. стр. 137



Умывальник встраиваемый
Architec # **031942**
Ø 420 мм
см. стр. 51



Умывальник встраиваемый
Architec # **046240**
Ø 400 мм
см. стр. 51



Умывальник встраиваемый
Architec # **046340**
Ø 400 мм
см. стр. 52



Умывальник встраиваемый
Architec # **046840**
Ø 400 мм
см. стр. 52



Умывальник встраиваемый
Architec # **031937**
Ø 375 мм
см. стр. 53



Умывальник встраиваемый
Architec # **031932**
Ø 325 мм
см. стр. 53



Умывальник встраиваемый
Architec # **031927**
Ø 275 мм
см. стр. 53



Умывальник встраиваемый
D-Code # **033856**
560 x 400 мм
см. стр. 70



Умывальник встраиваемый
D-Code # **033849**
495 x 290 мм
см. стр. 70



Умывальник встраиваемый
DuraStyle # **037337**
370 x 370 мм
см. стр. 109



Умывальник встраиваемый
Foster (Ванная_Foster) # **033643**
430 x 280 мм
см. стр. 138



Умывальник встраиваемый
Harry D.2 # **045748**
480 x 345 мм
см. стр. 142



Умывальник встраиваемый Santosa
Встраиваемые умывальники
046651 510 x 375 мм
см. стр. 138



Умывальник встраиваемый
Starck 3 # **030249**
490 x 365 мм
см. стр. 198



Умывальник встраиваемый
Starck 3 # **030549**
490 x 365 мм
см. стр. 158



Умывальник встраиваемый
Starck 3 # **030543**
430 x 430 мм
см. стр. 199



Умывальник встраиваемый
Vero Air # **038460**
600 x 310 мм
см. стр. 227



Умывальник встраиваемый
Vero # **033048**
485 x 315 мм
см. стр. 228



Умывальник встраиваемый
Vero # **033043**
430 x 315 мм
см. стр. 241

Гостевые туалеты



Умывальник для рук
1930 (Серия 1930) # **078550**
500 x 365 мм
см. стр. 45



Угловой умывальник для рук
1930 (Серия 1930) # **079342**
595 x 450 мм
см. стр. 45



Раковина
Vasino # **033342**
420 x 420 мм
см. стр. 158



Раковина
Vasino # **032542**
Ø 420 мм
см. стр. 253



Умывальник для рук
Darling New # **073147**
470 x 350 мм
см. стр. 60



Умывальник для рук
D-Code # **070650**
500 x 220 мм
см. стр. 69



Умывальник для рук
D-Code # **070545**
450 x 340 мм
см. стр. 69



Умывальник для рук
D-Code # **070536**
360 x 270 мм
см. стр. 69



Умывальник для рук, мебельный
умывальник для рук DuraSquare
073245 450 x 350 мм
см. стр. 103



Умывальник для рук
DuraStyle # **071350**
500 x 220 мм
см. стр. 107



Умывальник для рук
DuraStyle # **070845**
450 x 335 мм
см. стр. 107



Умывальник для рук
DuraStyle # **071336**
360 x 220 мм
см. стр. 107



Умывальник для рук
Happy D.2 # **070950**
500 x 360 мм
см. стр. 139



Умывальник для рук
Happy D.2 # **071150**
500 x 220 мм
см. стр. 140



Раковина
Luv # **038142**
420 x 270 мм
см. стр. 155



Умывальник для рук
ME by STARCK # **071945**
450 x 320 мм
см. стр. 157



Умывальник для рук, мебель-
ный умывальник для рук ME by
STARCK # **072343** 430 x 300 мм
см. стр. 157



Угловой умывальник для рук
ME by STARCK # **072243**
435 x 380 мм
см. стр. 157



Умывальник для рук
ME by STARCK # **071740**
400 x 220 мм
см. стр. 157



Умывальник для рук
P3 Comforts # **071550**
500 x 250 мм
см. стр. 175



Умывальник для рук
P3 Comforts # **071645**
450 x 320 мм
см. стр. 176



Раковина
Starck 1 # **040833**
Ø 330 мм
см. стр. 183



Умывальник для рук
Starck 3 # **075150**
500 x 260 мм
см. стр. 196



Умывальник для рук
Starck 3 # **075045**
450 x 320 мм
см. стр. 196

Гостевые туалеты



Умывальник для рук
Starck 3 # **075140**
400 x 260 мм
см. стр. 196



Угловой умывальник для рук
Starck 3 # **075244**
430 x 380 мм
см. стр. 82



Умывальник для рук, мебельный
умывальник для рук Vero Air
072450 500 x 250 мм
см. стр. 224



Умывальник для рук, мебельный
умывальник для рук Vero Air
072445 450 x 350 мм
см. стр. 224



Умывальник для рук, мебельный
умывальник для рук Vero Air
072438 380 x 250 мм
см. стр. 225



Умывальник для рук, мебель-
ный умывальник для рук
Vero # **070350** 500 x 250 мм
см. стр. 238



Умывальник для рук, мебель-
ный умывальник для рук
Vero # **070445** 450 x 350 мм
см. стр. 238



Умывальник для рук
Vero # **070225**
250 x 450 мм
см. стр. 239



Умывальник для рук, мебель-
ный умывальник для рук
Viu # **234453** 530 x 430 мм
см. стр. 246



Умывальник для рук, мебель-
ный умывальник для рук
Viu # **073345** 450 x 320 мм
см. стр. 246

Умывальники для мебели



Умывальник для мебели Darling New # **049910**
1030 x 545 мм
см. стр. 61



Умывальник для мебели Darling New # **049983**
830 x 545 мм
см. стр. 61



Умывальник для мебели Darling New # **049963**
630 x 520 мм
см. стр. 61



Умывальник для мебели Darling New # **049953**
530 x 430 мм
см. стр. 61



Умывальник, умывальник для мебели D-Code # **034210**
1050 x 480 мм
см. стр. 72



Умывальник, умывальник для мебели D-Code # **034285**
850 x 480 мм
см. стр. 72



Умывальник, умывальник для мебели D-Code # **034265**
650 x 485 мм
см. стр. 72



Двойной умывальник, двойной умывальник для мебели D-Code # **034812** 1200 x 490 мм
см. стр. 71



Умывальник, умывальник для мебели DuraSquare # **235310**
1000 x 470 мм
см. стр. 85



Умывальник, умывальник для мебели DuraSquare # **235310**
1000 x 470 мм
см. стр. 85



Умывальник, умывальник для мебели DuraSquare # **235380**
800 x 470 мм
см. стр. 89



Умывальник, умывальник для мебели DuraSquare # **235360**
600 x 470 мм
см. стр. 91



Умывальник, умывальник для мебели DuraSquare # **235350**
500 x 470 мм
см. стр. 93



Умывальник, умывальник для мебели компак DuraSquare # **235660** 600 x 400 мм
см. стр. 95



Умывальник, умывальник для мебели асимметричный DuraSquare # **234880** 800 x 470 мм
см. стр. 97



Умывальник, умывальник для мебели асимметричный DuraSquare # **234980** 800 x 470 мм
см. стр. 99



Двойной умывальник, двойной умывальник для мебели DuraSquare # **235312** 1200 x 470 мм
см. стр. 101



Умывальник для рук, мебельный умывальник для рук DuraSquare # **073245** 450 x 350 мм
см. стр. 103



Умывальник, умывальник для мебели DuraStyle # **232012**
1200 x 480 мм
см. стр. 113



Умывальник, умывальник для мебели DuraStyle # **232010**
1000 x 480 мм
см. стр. 113



Умывальник, умывальник для мебели DuraStyle # **232080**
800 x 480 мм
см. стр. 113



Умывальник, умывальник для мебели DuraStyle # **232065**
650 x 480 мм
см. стр. 113



Умывальник, умывальник для мебели компак DuraStyle # **233778** 785 x 400 мм
см. стр. 115



Умывальник, умывальник для мебели компак DuraStyle # **233763** 635 x 400 мм
см. стр. 115

Умывальники для мебели



Умывальник, умывальник для мебели компак DuraStyle # **233755** 550 x 400 мм см. стр. 115



Умывальник, умывальник для мебели асимметричный DuraStyle # **232610** 1000 x 480 мм см. стр. 115



Умывальник, умывальник для мебели асимметричный DuraStyle # **232510** 1000 x 480 мм см. стр. 114



Умывальник, умывальник для мебели асимметричный DuraStyle # **232680** 800 x 480 мм см. стр. 115



Умывальник, умывальник для мебели асимметричный DuraStyle # **232580** 800 x 480 мм см. стр. 114



Двойной умывальник, двойной умывальник для мебели DuraStyle # **233813** 1300 x 480 мм см. стр. 112



Умывальник, умывальник для мебели Harry D.2 # **231812** 1200 x 505 мм см. стр. 143



Умывальник, умывальник для мебели Harry D.2 # **231812** 1200 x 505 мм см. стр. 143



Умывальник, умывальник для мебели Harry D.2 # **231810** 1000 x 505 мм см. стр. 143



Умывальник, умывальник для мебели Harry D.2 # **231880** 800 x 505 мм см. стр. 143



Умывальник, умывальник для мебели Harry D.2 # **231865** 650 x 505 мм см. стр. 143



Умывальник, умывальник для мебели Harry D.2 # **231860** 600 x 505 мм см. стр. 143



Умывальник для рук, мебельный умывальник для рук Harry D.2 # **071050** 500 x 360 мм см. стр. 140



Умывальник, умывальник для мебели ME by STARCK # **233612** 1230 x 490 мм см. стр. 161



Умывальник, умывальник для мебели ME by STARCK # **233610** 1030 x 490 мм см. стр. 161



Умывальник, умывальник для мебели ME by STARCK # **233683** 830 x 490 мм см. стр. 161



Умывальник, умывальник для мебели ME by STARCK # **233663** 630 x 490 мм см. стр. 161



Умывальник, умывальник для мебели компакт ME by STARCK # **234283** 830 x 400 мм см. стр. 164



Умывальник, умывальник для мебели компакт ME by STARCK # **234263** 630 x 400 мм см. стр. 164



Умывальник, умывальник для мебели асимметричный ME by STARCK # **234583** 830 x 490 мм см. стр. 163



Умывальник, умывальник для мебели асимметричный ME by STARCK # **234683** 830 x 490 мм см. стр. 163



Двойной умывальник, двойной умывальник для мебели ME by STARCK # **233613** 1300 x 490 мм см. стр. 160



Умывальник для рук, мебельный умывальник для рук ME by STARCK # **072343** 430 x 300 мм см. стр. 157



Умывальник, умывальник для мебели P3 Comforts # **233212** 1250 x 495 мм см. стр. 176

Умывальники для мебели



Умывальник, умывальник для мебели P3 Comforts # **233210**
1050 x 495 мм
см. стр. 176



Умывальник, умывальник для мебели P3 Comforts # **233285**
850 x 495 мм
см. стр. 176



Умывальник, умывальник для мебели P3 Comforts # **233265**
650 x 495 мм
см. стр. 176



Умывальник, умывальник для мебели асимметричный P3 Comforts # **233312** 1250 x 495 мм
см. стр. 177



Умывальник, умывальник для мебели асимметричный P3 Comforts # **233412** 1250 x 495 мм
см. стр. 177



Умывальник, умывальник для мебели асимметричный P3 Comforts # **233310** 1050 x 495 мм
см. стр. 177



Умывальник, умывальник для мебели асимметричный P3 Comforts # **233410** 1050 x 495 мм
см. стр. 177



Умывальник, умывальник для мебели асимметричный P3 Comforts # **233385** 850 x 495 мм
см. стр. 177



Умывальник, умывальник для мебели асимметричный P3 Comforts # **233485** 850 x 495 мм
см. стр. 177



Умывальник для мебели Starck 1 # **040658**
Ø 580 мм
см. стр. 181



Умывальник, умывальник для мебели Starck 3 # **030410**
1050 x 485 мм
см. стр. 193



Умывальник, умывальник для мебели Starck 3 # **030480**
850 x 485 мм
см. стр. 193



Умывальник, умывальник для мебели Starck 3 # **030470**
700 x 490 мм
см. стр. 193



Умывальник для мебели Starck 3 # **030348**
480 x 465 мм
см. стр. 195



Двойной умывальник, двойной умывальник для мебели Starck 3 # **033213** 1300 x 485 мм
см. стр. 199



Умывальник, умывальник для мебели Vero Air # **235012**
1200 x 470 мм
см. стр. 218



Умывальник, умывальник для мебели Vero Air # **235012**
1200 x 470 мм
см. стр. 218



Умывальник, умывальник для мебели Vero Air # **235010**
1000 x 470 мм
см. стр. 218



Умывальник, умывальник для мебели Vero Air # **235010**
1000 x 470 мм
см. стр. 218



Умывальник, умывальник для мебели Vero Air # **235080**
800 x 470 мм
см. стр. 222



Умывальник, умывальник для мебели Vero Air # **235070**
700 x 470 мм
см. стр. 222



Умывальник, умывальник для мебели Vero Air # **235060**
600 x 470 мм
см. стр. 222



Умывальник, умывальник для мебели Vero Air # **235050**
500 x 470 мм
см. стр. 222



Умывальник для рук, мебельный умывальник для рук Vero Air # **072450** 500 x 250 мм
см. стр. 224

Умывальники для мебели



Умывальник для рук, мебельный умывальник для рук Vero Air # **072445** 450 x 350 мм см. стр. 224



Умывальник для рук, мебельный умывальник для рук Vero Air # **072438** 380 x 250 мм см. стр. 225



Умывальник, умывальник для мебели Vero # **045412** 1200 x 470 мм см. стр. 235



Умывальник, умывальник для мебели Vero # **045412** 1200 x 470 мм см. стр. 235



Умывальник, умывальник для мебели Vero # **045410** 1000 x 470 мм см. стр. 235



Умывальник, умывальник для мебели Vero # **045410** 1000 x 470 мм см. стр. 235



Умывальник, умывальник для мебели Vero # **045480** 800 x 470 мм см. стр. 237



Умывальник, умывальник для мебели Vero # **045470** 700 x 470 мм см. стр. 237



Умывальник, умывальник для мебели Vero # **045460** 600 x 470 мм см. стр. 237



Умывальник, умывальник для мебели Vero # **045450** 500 x 470 мм см. стр. 237



Умывальник, умывальник для мебели Vero # **032912** 1250 x 490 мм см. стр. 242



Умывальник, умывальник для мебели Vero # **032910** 1050 x 490 мм см. стр. 242



Умывальник, умывальник для мебели Vero # **032985** 850 x 490 мм см. стр. 242



Умывальник для рук, мебельный умывальник для рук Vero # **070350** 500 x 250 мм см. стр. 238



Умывальник для рук, мебельный умывальник для рук Vero # **070445** 450 x 350 мм см. стр. 238



Умывальник, умывальник для мебели Viu # **234412** 1230 x 490 мм см. стр. 245



Умывальник, умывальник для мебели Viu # **234410** 1030 x 490 мм см. стр. 245



Умывальник, умывальник для мебели Viu # **234483** 830 x 490 мм см. стр. 245



Умывальник, умывальник для мебели Viu # **234473** 730 x 490 мм см. стр. 245



Умывальник, умывальник для мебели Viu # **234463** 630 x 490 мм см. стр. 245



Умывальник для рук, мебельный умывальник для рук Viu # **234453** 530 x 430 мм см. стр. 246



Умывальник для рук, мебельный умывальник для рук Viu # **073345** 450 x 320 мм см. стр. 246

Унитазы для SensoWash®



Унитаз подвесной для SensoWash® Darling New # **254459** 370 x 625 мм см. стр. 363



Унитаз подвесной для SensoWash® DuraStyle # **253759** 370 x 620 мм см. стр. 364



Унитаз подвесной Duravit Rimless для SensoWash® DuraStyle # **254259** 370 x 620 мм см. стр. 365



Унитаз комбинированный для SensoWash® DuraStyle # **215659** 370 x 700 мм см. стр. 366



Унитаз подвесной Duravit Rimless для SensoWash® Happy D.2 # **255059** 365 x 620 мм см. стр. 367



Унитаз подвесной для SensoWash® ME by STARCK # **252859** 370 x 570 мм см. стр. 368



Унитаз подвесной Duravit Rimless для SensoWash® ME by STARCK # **252959** 370 x 570 мм см. стр. 369



Подвесной унитаз Duravit Rimless для SensoWash® f ME by STARCK # **251009** см. стр. 370



Унитаз напольный для SensoWash® ME by STARCK # **216959** 370 x 600 мм см. стр. 371



Унитаз подвесной Duravit Rimless для SensoWash® P3 Comforts # **256159** 380 x 570 мм см. стр. 372



Унитаз подвесной для SensoWash® Starck 2 # **253359** 375 x 620 мм см. стр. 373



Унитаз комбинированный для SensoWash® Starck 2 # **212959** 370 x 725 мм см. стр. 374



Унитаз подвесной для SensoWash® Starck 3 # **222659** 370 x 620 мм см. стр. 375



Унитаз подвесной Duravit Rimless для SensoWash® Vero Air # **252559** 370 x 570 мм см. стр. 376



Унитаз подвесной Duravit Rimless для SensoWash® Viu # **251159** 370 x 570 мм см. стр. 377

Напольные унитазы



Унитаз комбинированный
1930 (Серия 1930) # **022701**
355 x 665 мм
см. стр. 46



Унитаз комбинированный
1930 (Серия 1930) # **022709**
355 x 665 мм
см. стр. 46



Унитаз напольный
Darling New # **213909**
370 x 570 мм
см. стр. 66



Унитаз комбинированный
Darling New # **213809**
370 x 630 мм
см. стр. 67



Унитаз напольный
D-Code # **210809**
350 x 480 мм
см. стр. 76



Унитаз напольный
D-Code # **210909**
350 x 480 мм
см. стр. 77



Унитаз напольный
D-Code # **211001**
350 x 530 мм
см. стр. 77



Унитаз напольный
D-Code # **211509**
355 x 560 мм
см. стр. 77



Унитаз комбинированный
D-Code # **211101**
355 x 650 мм
см. стр. 78



Унитаз комбинированный
D-Code # **211109**
355 x 650 мм
см. стр. 78



Унитаз комбинированный
D-Code # **211809**
355 x 650 мм
см. стр. 79



Унитаз комбинированный
D-Code # **214209**
360 x 695 мм
см. стр. 80



Унитаз напольный Bambi
Duraplus # **010609**
300 x 390 мм
см. стр. 84



Унитаз напольный Duravit
Rimless® DuraStyle Basic
218401 370 x 560 мм
см. стр. 134



Унитаз напольный Duravit
Rimless® DuraStyle Basic
218409 370 x 480 мм
см. стр. 134



Унитаз напольный
DuraStyle # **215009**
370 x 570 мм
см. стр. 125



Унитаз комбинированный
DuraStyle # **215509**
370 x 630 мм
см. стр. 126



Унитаз комбинированный
DuraStyle # **215609**
370 x 700 мм
см. стр. 127



Унитаз комбинированный
DuraStyle # **216209**
370 x 630 мм
см. стр. 128



Унитаз напольный
Happy D.2 # **215909**
365 x 570 мм
см. стр. 147



Унитаз комбинированный
Happy D.2 # **213409**
365 x 630 мм
см. стр. 148



Унитаз напольный
ME by STARCK # **216909**
370 x 600 мм
см. стр. 168



Унитаз комбинированный
ME by STARCK # **217009**
370 x 650 мм
см. стр. 169



Унитаз комбинированный
ME by STARCK # **217209**
370 x 650 мм
см. стр. 170

Напольные унитазы



Унитаз комбинированный
Starck 1 # **023309**
415 x 640 мм
см. стр. 185



Унитаз напольный
Starck 2 # **212809**
370 x 570 мм
см. стр. 189



Унитаз комбинированный
Starck 2 # **023809**
355 x 640 мм
см. стр. 189



Унитаз комбинированный
Starck 2 # **212909**
370 x 725 мм
см. стр. 190



Унитаз комбинированный
Starck 2 # **214509**
370 x 630 мм
см. стр. 191



Унитаз напольный
Starck 3 # **012409**
360 x 560 мм
см. стр. 207



Унитаз комбинированный
Starck 3 # **012601**
360 x 655 мм
см. стр. 207



Унитаз комбинированный
Starck 3 # **012609**
360 x 655 мм
см. стр. 208



Унитаз комбинированный
Starck 3 # **012809**
360 x 655 мм
см. стр. 209



Напольный унитаз в комплекте
Big Toilet Starck 3 # **210409**
420 x 740 мм
см. стр. 210



Унитаз комбинированный
Starck 3 # **214109**
370 x 705 мм
см. стр. 211

Писсуары



Писсуар Ven
Писсуары # **084737**
370 x 350 мм
см. стр. 214



Писсуар Ven
Писсуары # **084837**
370 x 350 мм
см. стр. 214



Писсуар Bill
Писсуары # **085135**
345 x 350 мм
см. стр. 215



Писсуар
D-Code # **082930**
305 x 290 мм
см. стр. 80



Писсуар
D-Code # **082830**
305 x 290 мм
см. стр. 81



Писсуар
DuraStyle # **280430**
300 x 340 мм
см. стр. 128



Писсуар
DuraStyle # **280630**
300 x 340 мм
см. стр. 129



Писсуар
DuraStyle # **280431**
300 x 340 мм
см. стр. 129



Писсуар
DuraStyle # **280631**
300 x 340 мм
см. стр. 130



Писсуар безводный DuraStyle
Dry DuraStyle # **280830**
300 x 340 мм
см. стр. 131



Писсуар Fizz
Писсуары # **082336**
305 x 285 мм
см. стр. 215



Писсуар Fizz
Писсуары # **082335**
305 x 285 мм
см. стр. 216



Писсуар Jim
Писсуары # **085035**
345 x 350 мм
см. стр. 215



Писсуар Duravit Rimless® 0,5 л
ME by STARCK # **280930**
300 x 350 мм
см. стр. 170



Писсуар Duravit Rimless® 0,5 л
ME by STARCK # **280931**
300 x 350 мм
см. стр. 173



Писсуар Duravit Rimless® 0,5 л
ME by STARCK # **281230**
300 x 350 мм
см. стр. 172



Писсуар Duravit Rimless® 0,5 л
ME by STARCK # **281530**
300 x 350 мм
см. стр. 171



Писсуар безводный ME by Starck
Dry ME by STARCK # **281430**
300 x 355 мм
см. стр. 174



Писсуар
Starck 1 # **083432**
320 x 285 мм
см. стр. 185



Писсуар
Starck 1 # **083532**
320 x 285 мм
см. стр. 186



Писсуар
Starck 3 # **082135**
330 x 350 мм
см. стр. 212



Писсуар
Starck 3 # **082235**
330 x 350 мм
см. стр. 212



Писсуар
Starck 3 # **082725**
245 x 300 мм
см. стр. 213



Писсуар
Starck 3 # **082625**
245 x 300 мм
см. стр. 213

Писсуары



Писсуар Uronic
Писсуары # **083037**
345 x 315 мм
см. стр. 216



Писсуар
Vero # **280032**
295 x 320 мм
см. стр. 243



Писсуар
Vero # **280132**
295 x 320 мм
см. стр. 244



Перегородка для писсуара
Starck 3 # **850000**
705 x 400 мм
см. стр. 213

Подвесные унитазы



Унитаз подвесной
1930 (Серия 1930) # **018209**
355 x 580 мм
см. стр. 46



Унитаз подвесной Vital
Серия Architec # **019009**
350 x 700 мм
см. стр. 55



Унитаз подвесной
Серия Architec # **254609**
365 x 575 мм
см. стр. 54



Унитаз подвесной Duravit
Rimless® Серия Architec
257209 365 x 575 мм
см. стр. 54



Унитаз подвесной
Darling New # **254409**
370 x 625 мм
см. стр. 66



Унитаз подвесной
Darling New # **254509**
370 x 540 мм
см. стр. 64



Унитаз подвесной компакт
Darling New # **254909**
360 x 485 мм
см. стр. 65



Унитаз подвесной Duravit
Rimless® Darling New # **255709**
370 x 540 мм
см. стр. 65



Унитаз подвесной
D-Code # **253509**
355 x 545 мм
см. стр. 73



Унитаз подвесной
D-Code # **221009**
355 x 540 мм
см. стр. 75



Унитаз подвесной компакт
D-Code # **221109**
350 x 480 мм
см. стр. 75



Унитаз подвесной Vital
D-Code # **222809**
360 x 700 мм
см. стр. 76



Унитаз подвесной Duravit
Rimless® D-Code # **257009**
355 x 545 мм
см. стр. 74



Унитаз подвесной Colomba
Duraplus # **254709**
360 x 575 мм
см. стр. 82



Унитаз подвесной Hornberg
Duraplus # **019209**
360 x 530 мм
см. стр. 83



Унитаз подвесной Practica-
Cascade Duraplus # **019509**
365 x 650 мм
см. стр. 83



Унитаз подвесной
DuraStyle # **253709**
370 x 620 мм
см. стр. 122



Унитаз подвесной
DuraStyle # **255209**
370 x 540 мм
см. стр. 118



Унитаз подвесной
DuraStyle # **253609**
370 x 540 мм
см. стр. 118



Унитаз подвесной
DuraStyle # **254009**
370 x 540 мм
см. стр. 121



Унитаз подвесной компакт
DuraStyle # **253909**
370 x 480 мм
см. стр. 121



Унитаз подвесной Vital Duravit
Rimless® DuraStyle # **255909**
370 x 700 мм
см. стр. 124



Унитаз подвесной Duravit
Rimless® DuraStyle # **254209**
370 x 620 мм
см. стр. 123



Унитаз подвесной Duravit
Rimless® DuraStyle # **255109**
370 x 540 мм
см. стр. 120

Подвесные унитазы



Унитаз подвесной Duravit Rimless® DuraStyle # **253809**
370 x 540 мм
см. стр. 119



Унитаз подвесной компакт Duravit Rimless® DuraStyle # **257109** 370 x 480 мм
см. стр. 122



Унитаз подвесной Happy D.2 # **222109**
365 x 540 мм
см. стр. 146



Унитаз подвесной Duravit Rimless® Happy D.2 # **255009**
365 x 620 мм
см. стр. 147



Унитаз подвесной Duravit Rimless® Happy D.2 # **222209**
365 x 540 мм
см. стр. 146



Унитаз подвесной ME by STARCK # **252809**
370 x 570 мм
см. стр. 165



Унитаз подвесной Duravit Rimless® ME by STARCK # **252909** 370 x 570 мм
см. стр. 166



Унитаз подвесной компакт Duravit Rimless® ME by STARCK # **253009** 370 x 480 мм
см. стр. 167



Унитаз подвесной Duravit Rimless® P3 Comforts # **256109**
380 x 570 мм
см. стр. 179



Унитаз подвесной Starck 1 # **021009**
410 x 575 мм
см. стр. 184



Унитаз подвесной Starck 2 # **253309**
375 x 620 мм
см. стр. 188



Унитаз подвесной Starck 2 # **253409**
370 x 540 мм
см. стр. 188



Унитаз подвесной Starck 3 # **220009**
360 x 540 мм
см. стр. 201



Унитаз подвесной Starck 3 # **222509**
360 x 540 мм
см. стр. 202



Унитаз подвесной Duravit Rimless® Starck 3 # **252709**
360 x 540 мм
см. стр. 202



Унитаз подвесной Starck 3 # **220109**
360 x 540 мм
см. стр. 203



Унитаз подвесной компакт Starck 3 # **220209**
360 x 480 мм
см. стр. 205



Унитаз подвесной компакт Starck 3 # **222709**
360 x 485 мм
см. стр. 205



Унитаз подвесной Vital Starck 3 # **220309**
360 x 700 мм
см. стр. 206



Унитаз подвесной Starck 3 # **220609**
360 x 540 мм
см. стр. 204



Унитаз подвесной Comfort Starck 3 # **221509**
360 x 545 мм
см. стр. 204



Унитаз подвесной Starck 3 # **222609**
360 x 620 мм
см. стр. 206



Унитаз подвесной Duravit Rimless® Vero Air # **252509**
370 x 570 мм
см. стр. 234



Унитаз подвесной Vero # **221709**
370 x 545 мм
см. стр. 243

Подвесные унитазы



Унитаз подвесной Duravit
Rimless® Viu # **251109**
370 x 570 мм
см. стр. 250



Унитаз подвесной компакт
Duravit Rimless® Viu # **257309**
370 x 480 мм
см. стр. 251

Комплекты унитазов



Унитаз подвесной Duravit Rimless® в комплекте Серия Architect # **457209**
см. стр. 55



Унитаз подвесной в комплекте D-Code # **453519**
см. стр. 74



Унитаз подвесной в комплекте D-Code # **453509**
см. стр. 74



Унитаз подвесной Duravit Rimless® в комплекте D-Code # **457009**
см. стр. 75



Унитаз подвесной в комплекте DuraStyle # **455209**
см. стр. 119



Комплект подвесного унитаза компакт Duravit Rimless® DuraStyle # **457109**
см. стр. 122



Унитаз подвесной Duravit Rimless® в комплекте DuraStyle # **455109**
см. стр. 120



Унитаз подвесной Duravit Rimless® в комплекте DuraStyle Basic # **456209**
см. стр. 132



Комплект подвесного унитаза компакт Duravit Rimless® DuraStyle Basic # **457509**
см. стр. 133



Комплект напольного унитаза Duravit Rimless® DuraStyle Basic # **418409**
см. стр. 134



Унитаз подвесной Duravit Rimless® в комплекте ME by STARCK # **452909**
см. стр. 166



Комплект подвесного унитаза компакт Duravit Rimless® ME by STARCK # **453009**
см. стр. 167



Унитаз подвесной в комплекте Starck 3 # **420009**
см. стр. 201









Унитаз подвесной в комплекте Starck 3 # **422509**
см. стр. 202



Унитаз подвесной Duravit Rimless® в комплекте Starck 3 # **452709**
см. стр. 203







Серия 1930 Design by Duravit



Описание	Ш х Г, мм	кг	К-во	Номер артикула	Евро	
					Белый	- 00
 <p>Умывальник с переливом, с плоскостью под смеситель, глазуровка снизу</p>	800 мм ● ● ●	800 x 550	29,5	8	043880 00 00	894
	800 мм ● ● ●	800 x 550	29,5	8	043880 00 30	894
	700 мм ● ● ●	700 x 500	23,0	10	043870 00 00	822
	700 мм ● ● ●	700 x 500	23,0	10	043870 00 30	822
	600 мм ●	600 x 410	13,5	15	043860 00 00	642
	600 мм ● ● ●	600 x 410	13,5	15	043860 00 30	642
	 <p>Пьедестал для умывальника # 043880 и 043870</p>	296 x 280	13,5	15	085790 00 00	453
для умывальника # 043860		270 x 255	12,7	15	085791 00 00	413
 <p>Умывальник для рук с переливом, с плоскостью под смеситель, глазуровка снизу</p>	500 мм ●	500 x 365	11,0	24	078550 00 00	509
 <p>Угловой умывальник для рук с переливом, с плоскостью под смеситель, глазуровка снизу</p>	595 мм ●	595 x 450	9,5	21	079342 00 00	586
 <p>Умывальник встраиваемый для встраивания сверху, с переливом, с плоскостью под смеситель</p>	580 мм ● ● ●	580 x 470	14,7	15	047658 00 00	687
	580 мм ● ● ●	580 x 470	14,7	15	047658 00 30	687
 <p>Биде подвесное ● с переливом с плоскостью под смеситель</p>	360 x 580	21,9	16	026610 00 00	838	
	Крепление для подвесного биде и п одвесного унитаза					
	колпачки белые	∅ 12 x 180	0,2		006500 00 00	23
	колпачки в хроме	∅ 12 x 180	0,2		006500 10 00	25
	Справка: Если не используется инсталляция, рекомендуется крепление # 006500					
 <p>Биде напольное ● ● ● с переливом, включая крепление с плоскостью под смеситель</p>	355 x 600	23,8	9	026710 00 00	691	
	Крепление для напольного биде, унитаза и полупьедестала					
	колпачки белые и хром	∅ 6 x 70	0,4		006701 10 00	5







WonderGliss
+ 77 EUR за единицу
Просто добавьте цифру „1“ к номеру модели.



Серия 1930 Design by Duravit

Описание	Ш х Г, мм	кг	К-во	Номер артикула	Евро
					Белый - 00
 Унитаз подвесной с вертикальным смывом 6,0 л	355 x 580	21,5	12	018209 00 00	874
Звукоизоляция для подвесного унитаза		0,3		005020 00 00	45
 Сиденье для унитаза восьмиугольное отверстие сиденья, петли: нерж. сталь с автоматическим закрыванием		2,76	126	006489 00 00	363
Крепление для подвесного биде и подвесного унитаза					
колпачки белые	Ø 12 x 180	0,2		006500 00 00	23
колпачки в хроме	Ø 12 x 180	0,2		006500 10 00	25
Справка: Если не используется инсталляция, рекомендуется крепление # 006500					
 Унитаз комбинированный с вертикальным смывом, (не вкл. бачок), включая крепление, 6,0 л					
сток внутренний вертикальный	355 x 665	25,5	9	022701 00 00	901
сток горизонтальный	355 x 665	25,0	9	022709 00 00	805
Крепление для напольного биде, унитаза и полупьедстала					
колпачки белые и хром	Ø 6 x 70	0,4		006701 10 00	5
 Бачок с механизмом двойного смыва, хром, 6/3 л					
для подключения справа или слева	430 x 175	15,7	27	087220 00 05	498
для подключения снизу слева	430 x 175	16,2	27	087221 00 05	498
Комплект переходников для подключения посередине хром		0,5		007504 10 00	31
 Сиденье для унитаза восьмиугольное отверстие сиденья, петли: нерж. сталь с автоматическим закрыванием		2,76	126	006489 00 00	363
 Полочка					
750 мм	750 x 130	5,0	55	089275 00 00	219
650 мм	650 x 130	4,5	60	089265 00 00	202
550 мм	550 x 130	3,5	60	089255 00 00	173
450 мм	450 x 130	3,0	85	089245 00 00	153





	Описание	Ш x Г, мм	кг	К-во	Номер артикула	Евро
						Белый - 00 Белый (HyG) - 20
	Умывальник без перелива, с плоскостью под смеситель, глазуровка снизу, 575 мм с намеченным отверстием для смесителя слева, с намечен- ным отверстием для дозатора мыла, справа ● ●	575 x 520	15,2	24	044958 00 00	342
	отверстие для смесителя справа ●	575 x 520	15,2	24	044958 00 08	342
	отверстие для смесителя слева ●	575 x 520	15,2	24	044958 00 09	342
	отверстие для смесителя сле- ва, дозатор для мыла справа ● ●	575 x 520	15,2	24	044958 00 23	342
	Выпуск для раковины для умывальников без перелива хром	50	0,3		005024 10 00	79
	Дозатор для мыла для монтажа в умывальниках с отверстием для диспенсера мыла, для умывальника # 044845, 044958, 046240, 045058, 044358, 030960, 030970 хром	∅ 30	0,25		009972 10 00	113
	Умывальник с переливом, с плоскостью под смеситель, с намеченным отверстием для смесителя слева, глазуровка снизу, с намеченным отверстием для дозатора мыла, справа 575 мм ● ●	575 x 520	15,2	24	045058 00 00	338
	Нажимной выпуск*** для умывальников с переливом хром		0,4		005052 10 00	72
	Дозатор для мыла для монтажа в умывальниках с отверстием для диспенсера мыла, для умывальника # 044845, 044958, 046240, 045058, 044358, 030960, 030970 хром	∅ 30	0,25		009972 10 00	113
<div style="border: 1px solid black; padding: 5px;"> Справка: При использовании рычажно-коленных клапанов не увеличивайте напор воды свыше 7,5 л/мин на смеси- тель. / ***Требуется в сочетании с настенным смесителем, тумбочкой и/или консолями </div>						



Architec Design by Prof. Frank Huster



Описание	Ш x Г, мм	кг	К-во	Номер артикула	Евро
					Белый - 00 Белый (HyG) - 20
 <p>Умывальник медицинский Vital Med без перелива, с плоскостью под смеситель, для монтажа со скрытым сифоном, глазуровка снизу, 575 мм с намеченным отверстием для смесителя слева, с намечен- ным отверстием для дозатора мыла, справа ● ●</p>	575 x 520	16,6	30	044358 00 00	338
	575 x 520	16,6	30	044358 00 08	338
	575 x 520	16,6	30	044358 00 09	338
	<p>Встраиваемый сифон** для умывальника Architec включая соединительные элементы</p>				
 <p>Дозатор для мыла для монтажа в умывальниках с отверстием для диспенсера мыла, для умывальника # 044845, 044958, 046240, 045058, 044358, 030960, 030970 хром</p>	∅ 30	0,25		009972 10 00	113
	<p>Декоративная крышка для выпуска хром</p>				
<p>Справка: ** Необходимо для монтажа / Безбарьерный доступ согласно DIN 18040-1 и DIN 18040-2</p>					
 <p>Умывальник угловой без перелива, с плоскостью под смеситель, с отверстием для смесителя, глазуровка снизу, 635 мм, с намеченным отверстием для дозатора мыла, справа ● ●</p>	635 x 540	12,0	24	044845 00 00	281
	<p>Выпуск для раковины для умывальников без перелива хром</p>				
 <p>Дозатор для мыла для монтажа в умывальниках с отверстием для диспенсера мыла, для умывальника # 044845, 044958, 046240, 045058, 044358, 030960, 030970 хром</p>	∅ 30	0,25		009972 10 00	113
	<p>Справка: Рычажно-коленный клапан не используется / Соотношение габаритов: ширина x глубина</p>				



Описание	Ш х Г, мм	кг	К-во	Номер артикула	Евро
					Белый - 00 Белый (HyG) - 20
 <p>Умывальник для рук диагональная модель, без перелива, с плоскостью под смеситель, со встроенной керамической полочкой, глазуровка снизу, 645 мм</p>	раковина слева ●	645 x 410	10,1	18	076465 00 00 293
	раковина справа ●	645 x 410	10,1	18	076565 00 00 293
	Фановая труба				
	с двойным рукавом				
	хром	∅ 32	0,2		005025 10 00 14
Выпуск для раковины					
для умывальников без перелива					
	хром	50	0,3		005024 10 00 79
 <p>Умывальник для рук без перелива, с плоскостью под смеситель, глазуровка снизу, 360 мм</p>	с намеченным отверстием для смесителя слева, с намеченным отверстием для дозатора мыла, справа ● ●				
	отверстие для смесителя	360 x 380	7,6	54	076635 00 00 183
	справа ●	360 x 380	7,6	54	076635 00 08 183
	отверстие для смесителя слева	360 x 380	7,6	54	076635 00 09 183
	Выпуск для раковины				
для умывальников без перелива					
	хром	50	0,3		005024 10 00 79
 <p>Раковина шлифованный вариант, без перелива, с плоскостью под смеситель, включая крепление, 500 мм</p>	без отверстия для смесителя ∅ 500 x 500				
	отверстие для смесителя		12,4	12	032050 00 00 347
	справа ●	500 x 500	12,4	12	032050 00 08 347
	отверстие для смесителя слева	500 x 500	12,4	12	032050 00 09 347
	Выпуск для раковины				
для умывальников без перелива					
	хром	75	0,4		005038 10 00 79
<p>Справка: Отверстие ∅ 30 мм для дозатора для мыла справа или слева по запросу / ∅ для дозатора для лосьона рекомендуется не более 70 мм. / Рекомендации по мебели см. со стр. 648</p>					





Architec Design by Prof. Frank Huster

Описание	Ш х Г, мм	кг	К-во	Номер артикула	Евро
					Белый - 00 Белый (HyG) - 20
 Умывальник встраиваемый для встраивания сверху, без перелива, без площадки под смеситель, глазуровка снизу 450 мм ⊗	∅ 450	5,4	21	031845 00 00	271
Выпуск для раковины для умывальников без перелива хром	75	0,4		005038 10 00	79
 Умывальник встраиваемый для встраивания сверху, с переливом, без площадки под смеситель, глазуровка снизу 470 мм ⊗	∅ 470	7,3	21	046847 00 00	277
Нажимной выпуск*** для умывальников с переливом хром		0,4		005052 10 00	72
Справка: При использовании рычажно-коленных клапанов не увеличивайте напор воды свыше 7,5 л/мин на смеситель. / ***Требуется в сочетании с настенным смесителем, тумбочкой и/или консолями					
 Умывальник встраиваемый для встраивания сверху, с переливом, без площадки под смеситель, глазуровка снизу 400 мм ⊗	∅ 400	5,2	21	031840 00 00	239
Нажимной выпуск*** для умывальников с переливом хром		0,4		005052 10 00	72
Справка: При использовании рычажно-коленных клапанов не увеличивайте напор воды свыше 7,5 л/мин на смеситель. / ***Требуется в сочетании с настенным смесителем, тумбочкой и/или консолями					
 Умывальник встраиваемый Vali для встраивания сверху, с переливом, без площадки под смеситель, глазуровка снизу 335 мм ⊗	∅ 335	3,6	42	047334 00 31	223
Нажимной выпуск*** для умывальников с переливом хром		0,4		005052 10 00	72
Справка: При использовании рычажно-коленных клапанов не увеличивайте напор воды свыше 7,5 л/мин на смеситель. / ***Требуется в сочетании с настенным смесителем, тумбочкой и/или консолями					







Описание	Ш х Г, мм	кг	К-во	Номер артикула	Евро
					Белый - 00 Белый (HyG) - 20
 Умывальник встраиваемый для встраивания снизу, без перелива, без площадки под смеситель, глазуровка снизу, включая крепление для встраивания в деревянную столешницу 420 мм ☒	∅ 420	5,6	21	031942 00 00	315
Выпуск для раковины для умывальников без перелива хром	75	0,4		005038 10 00	79
Крепление для каменных столешниц (за исключением # 046651)		0,2		005028 00 00	21
Справка: Габариты умывальников, встраиваемых снизу, относятся к внутренним габаритам					
 Умывальник встраиваемый для встраивания снизу, без перелива, с плоскостью под смеситель, с отверстием для смесителя, с намеченным отверстием для дозатора мыла, справа, включая крепление для встраивания в деревянную столешницу 400 мм ● ●	∅ 400	6,7	21	046240 00 00	298
Выпуск для раковины для умывальников без пере- лива хром	50	0,3		005024 10 00	79
Крепление для каменных столешниц (за исключением # 046651)		0,2		005028 00 00	21
 Дозатор для мыла для монтажа в умывальниках с отверстием для диспенсера мыла, для умывальника # 044845, 044958, 046240, 045058, 044358, 030960, 030970 хром	∅ 30	0,25		009972 10 00	113
Справка: Габариты умывальников, встраиваемых снизу, относятся к внутренним габаритам					

Описание	Ш x Г, мм	кг	К-во	Номер артикула	Евро
					Белый - 00 Белый (HyG) - 20
 Умывальник встраиваемый для встраивания снизу, без перелива, без площадки под смеситель, включая крепление для встраивания в деревянную столешницу 400 мм ☒	∅ 400	6,5	21	046340 00 00	275
Выпуск для раковины для умывальников без перелива хром	50	0,3		005024 10 00	79
Крепление для каменных столешниц (за исключением # 046651)		0,2		005028 00 00	21
Справка: Габариты умывальников, встраиваемых снизу, относятся к внутренним габаритам					
 Умывальник встраиваемый для встраивания снизу, с переливом, без площадки под смеситель, глазуровка снизу, включая крепление для встраивания в деревянную столешницу 400 мм ☒	∅ 400	6,5	21	046840 00 00	286
Нажимной выпуск*** для умывальников с переливом хром		0,4		005052 10 00	72
Крепление для каменных столешниц (за исключением # 046651)		0,2		005028 00 00	21
Справка: При использовании рычажно-коленных клапанов не увеличивайте напор воды свыше 7,5 л/мин на смеситель. / ***Требуется в сочетании с настенным смесителем, тумбочкой и/или консолями / Габариты умывальников, встраиваемых снизу, относятся к внутренним габаритам					
 Умывальник встраиваемый особая шлифовка для мебели Duravit, для встраивания снизу, с переливом, без площадки под смеситель, глазуровка снизу 400 мм ☒	∅ 400	6,5	21	046840 00 22	305
Нажимной выпуск*** для умывальников с переливом хром		0,4		005052 10 00	72
Справка: Габариты умывальников, встраиваемых снизу, относятся к внутренним габаритам / Встраиваемый умывальник только в сочетании с консолями изменяемой ширины, а также тумбочками для встраиваемых умывальников, см. мебельный раздел прейскуранта на стр. 648 Поставка исключительно в комплекте на клею с консолью или тумбочкой / При использовании рычажно-коленных клапанов не увеличивайте напор воды свыше 7,5 л/мин на смеситель. / ***Требуется в сочетании с настенным смесителем, тумбочкой и/или консолями / Не поставляется с покрытием Wondergliss					



Описание	Ш х Г, мм	кг	К-во	Номер артикула	Евро
					Белый - 00 Белый (HyG) - 20
 Умывальник встраиваемый для встраивания снизу, без перелива, без площадки под смеситель, глазуровка снизу, включая крепление для встраивания в деревянную столешницу					
375 мм ⊗	∅ 375	5,5	21	031937 00 00	301
Выпуск для раковины для умывальников без перелива					
хром	75	0,4		005038 10 00	79
Крепление для каменных столешниц (за исключением # 046651)					
		0,2		005028 00 00	21
Справка: Габариты умывальников, встраиваемых снизу, относятся к внутренним габаритам					
 Умывальник встраиваемый для встраивания снизу, с переливом, без площадки под смеситель, глазуровка снизу, включая крепление для встраивания в деревянную столешницу					
325 мм ⊗	∅ 325	4,9	42	031932 00 00	271
275 мм ⊗	∅ 275	4,7	42	031927 00 00	239
Нажимной выпуск*** для умывальников с переливом					
хром		0,4		005052 10 00	72
Крепление для каменных столешниц (за исключением # 046651)					
		0,2		005028 00 00	21
Справка: При использовании рычажно-коленных клапанов не увеличивайте напор воды свыше 7,5 л/мин на смеситель. / ***Требуется в сочетании с настенным смесителем, тумбочкой и/или консолями / Габариты умывальников, встраиваемых снизу, относятся к внутренним габаритам					
 Биде подвесное ● с переливом, с плоскостью под смеситель вкл. крепление Durafix					
	365 x 580	20,5	20	253115 00 00	399
Крепление для подвесного биде и подвесного унитаза колпачки белые					
	∅ 12 x 180	0,2		006500 00 00	23
Справка: Если не используется инсталляция, рекомендуется крепление # 006500 / Крепление Durafix для скрытого монтажа включено в поставку					

Описание	Ш x Г, мм	кг	К-во	Номер артикула	Евро
					Белый - 00 Белый (HyG) - 20
 Унитаз подвесной с вертикальным смывом, вкл. крепление Durafix					
💧 4,5 л	365 x 575	23,0	20	254609 00 64	284
💧 4,5 л, с HygieneGlaze	365 x 575	23,0	20	254609 20 64	334
Звукоизоляция для подвесного унитаза		0,3		005020 00 00	45
Крепление для подвесного биде и подвесного унитаза колпачки белые	Ø 12 x 180	0,2		006500 00 00	23
 Сиденье для унитаза съемный вариант, внахлест, петли: нерж. сталь					
без автоматического опускания		1,9	126	006961 00 00	112
с автоматическим закрыванием		1,9	126	006969 00 00	173
Справка: Если не используется инсталляция, рекомендуется крепление # 006500 / Крепление Durafix для скрытого монтажа включено в поставку / Инсталляции со встроенным воздушным затвором не рекомендуются					
 Унитаз подвесной Duravit Rimless® без смывного края, с вертикальным смывом, вкл. крепление Durafix					
💧 4,5 л	365 x 575	24,1	16	257209 00 00	315
💧 4,5 л, с HygieneGlaze	365 x 575	24,1	16	257209 20 00	365
Крепление для подвесного биде и подвесного унитаза колпачки белые	Ø 12 x 180	0,2		006500 00 00	23
Звукоизоляция для подвесного унитаза		0,3		005064 00 00	45
 Сиденье для унитаза съемный вариант, внахлест, петли: нерж. сталь					
без автоматического опускания		1,9	126	006961 00 00	112
с автоматическим закрыванием		1,9	126	006969 00 00	173
Справка: Крепление Durafix для скрытого монтажа включено в поставку / Если не используется инсталляция, рекомендуется крепление # 006500					



Architec Design by Prof. Frank Huster

Описание	Ш x Г, мм	кг	К-во	Номер артикула	Евро
					Белый - 00 Белый (HyG) - 20
 Унитаз подвесной Duravit Rimless® в комплекте Размеры коробки 600 x 400 x 400 мм		26,1	12	457209 00 A1	488
Унитаз подвесной Duravit Rimless®, 257209 00 00 без смывного края, с вертикальным смывом, вкл. крепление Durafix					
 4,5 л	365 x 575				
 Сиденье для унитаза, 006969 00 00 съемный вариант, внахлест, петли: нерж. сталь с автоматическим закрыванием					
Справка: Крепление Durafix для скрытого монтажа включено в поставку / Если не используется инсталляция, рекомендуется крепление # 006500					
 Унитаз подвесной Vital глубина 700 мм, для инвалидов на колясках, с вертикальным смывом					
6,0 л	350 x 700	27,8	14	019009 00 00	536
6,0 л, с HygieneGlaze	350 x 700	27,8	14	019009 20 00	586
Крепление для подвесного биде и подвесного унитаза					
колпачки белые	Ø 12 x 180	0,2		006500 00 00	23
колпачки в хроме	Ø 12 x 180	0,2		006500 10 00	25
Звукоизоляция для подвесного унитаза		0,3		005020 00 00	45
 Сиденье для унитаза Vital сплошное усиленное крепление для сиденья, петли: нерж. сталь без автоматического опускания		3,0	126	006281 00 00	158
 Кольцо сиденья для унитаза Vital сплошное усиленное крепление для сиденья, петли: нерж. сталь без автоматического опускания		1,5	126	006291 00 00	120
Справка: Безбарьерный доступ согласно DIN 18040-1 и DIN 18040-2 / Если не используется инсталляция, рекомендуется крепление # 006500					



Cape Cod Design by Philippe Starck

Описание	Ш х Г, мм	кг	К-во	Номер артикула	Евро	
					Белый	- 00
						Белый/Белый шелк.- матовый - 26 Белый шелк.- матовый - 32
 Раковина без площадки под смеситель, без перелива, 550 мм ☒ цвет внутри - белый, снаружи - белый	550 x 400	8,5	24	234755 00 00	441	
	550 x 400	8,5	24	234755 26 00		551
	550 x 400	8,5	24	234755 32 00		551
Сифон * черный матовый хром		1,5		005036 46 00	185	
		1,5		005036 10 00	168	
Выпуск для раковины для умывальников без перелива хром	50	0,3		005024 10 00	79	
	Справка: * Внимание: при использовании этого сифона учитывайте высоту от готового пола до центра слива согласно техническим данным / Изготовлено из DuraCeram / При применении сифона в черном матовом цвете ознакомьтесь с рекомендациями по черным матовым аксессуарам на стр. 347/348 / Рекомендации по мебели см. со стр. 648					
 Раковина без площадки под смеситель, без перелива, 500 мм ☒ цвет внутри - белый, снаружи - белый	500 x 405	6,1	24	233950 00 00	408	
	500 x 405	6,1	24	233950 26 00		509
	500 x 405	6,1	24	233950 32 00		509
Сифон * черный матовый хром		1,5		005036 46 00	185	
		1,5		005036 10 00	168	
Выпуск для раковины для умывальников без перелива хром	50	0,3		005024 10 00	79	
	Справка: * Внимание: при использовании этого сифона учитывайте высоту от готового пола до центра слива согласно техническим данным / Изготовлено из DuraCeram / При применении сифона в черном матовом цвете ознакомьтесь с рекомендациями по черным матовым аксессуарам на стр. 347/348 / Duravit рекомендует следующие смесители для #233950: Duravit C.1 - L #C11030, C.1 - XL #C11040, Hansgrohe Logis 190 #71090000, Axor Starck 10103000 и Grohe EUD Joystick #23428000 / Рекомендации по мебели см. со стр. 648					

Cape Cod Design by Philippe Starck

Описание	Ш х Г, мм	кг	К-во	Номер артикула	Евро	
					Белый	- 00
						Белый/Белый шелк.- матовый - 26 Белый шелк.- матовый - 32
 Раковина с подиумом для смесителя, без перелива, 480 мм ● цвет внутри - белый, снаружи - белый	ø 480	7,0	26	232848 00 00	441	
	ø 480	7,0	26	232848 26 00		551
	ø 480	7,0	26	232848 32 00		551
Сифон *						
черный матовый		1,5		005036 46 00		185
хром		1,5		005036 10 00		168
Выпуск для раковины						
для умывальников без перелива						
хром	50	0,3		005024 10 00		79
Справка: * Внимание: при использовании этого сифона учитывайте высоту от готового пола до центра слива согласно техническим данным / Изготовлено из DuraCeram / При применении сифона в черном матовом цвете ознакомьтесь с рекомендациями по черным матовым аксессуарам на стр. 347/348 / Duravit рекомендует следующие смесители для #232848: Duravit C.1 - M #C11020002, Grohe Essence New #32898001, Eurodisc Cosmopolitan #23448002, Conetto #23450001, Eurodisc Joy #23427000, Hansgrohe Metris 110 #31080000, Metris 200 #31183000, Talis 150 #32052000 и Axor Starck 10003000 / Рекомендации по мебели см. со стр. 648						
 Раковина с подиумом для смесителя, без перелива, 460 мм ● цвет внутри - белый, снаружи - белый	460 x 460	8,0	26	234046 00 00	441	
	460 x 460	8,0	26	234046 26 00		551
	460 x 460	8,0	26	234046 32 00		551
Сифон *						
черный матовый		1,5		005036 46 00		185
хром		1,5		005036 10 00		168
Выпуск для раковины						
для умывальников без перелива						
хром	50	0,3		005024 10 00		79
Справка: * Внимание: при использовании этого сифона учитывайте высоту от готового пола до центра слива согласно техническим данным / Изготовлено из DuraCeram / При применении сифона в черном матовом цвете ознакомьтесь с рекомендациями по черным матовым аксессуарам на стр. 347/348 / Duravit рекомендует следующие смесители для #234046: Duravit C.1 - M #C11020, Hansa #03092273, Hansgrohe Metris 110 #31080000, Metris 200 #31183000, Talis 150 #32052000, Axor Starck Organic #12010000, Axor Starck #10003000 / Рекомендации по мебели см. со стр. 648						







Cape Cod Design by Philippe Starck

Описание	Ш х Г, мм	кг	К-во	Номер артикула	Евро	
					Белый	- 00
						Белый/Белый шелк.-матовый - 26 Белый шелк.-матовый - 32
 Раковина без площадки под смеситель, без перелива, 430 мм ☒ цвет внутри - белый, снаружи - белый	∅ 430	5,8	24	232843 00 00	405	
	∅ 430	5,8	24	232843 26 00		506
	∅ 430	5,8	24	232843 32 00		506
Сифон *						
черный матовый		1,5		005036 46 00		185
хром		1,5		005036 10 00		168
Выпуск для раковины						
для умывальников без перелива						
хром	50	0,3		005024 10 00		79
Справка: * Внимание: при использовании этого сифона учитывайте высоту от готового пола до центра слива согласно техническим данным / Изготовлено из DuraCeram / При применении сифона в черном матовом цвете ознакомьтесь с рекомендациями по черным матовым аксессуарам на стр. 347/348 / Рекомендации по мебели см. со стр. 648						
 Раковина без площадки под смеситель, без перелива, 430 мм ☒ цвет внутри - белый, снаружи - белый	430 x 430	7,4	24	234043 00 00	405	
	430 x 430	7,4	24	234043 26 00		506
	430 x 430	7,4	24	234043 32 00		506
Сифон *						
черный матовый		1,5		005036 46 00		185
хром		1,5		005036 10 00		168
Выпуск для раковины						
для умывальников без перелива						
хром	50	0,3		005024 10 00		79
Справка: * Внимание: при использовании этого сифона учитывайте высоту от готового пола до центра слива согласно техническим данным / Изготовлено из DuraCeram / При применении сифона в черном матовом цвете ознакомьтесь с рекомендациями по черным матовым аксессуарам на стр. 347/348 / Рекомендации по мебели см. со стр. 648						

Cape Cod Design by Philippe Starck

Описание	Ш х Г, мм	кг	К-во	Номер артикула	Евро	
					Белый	- 00
						Белый/Белый шелк.- матовый - 26 Белый шелк.- матовый - 32
						
Раковина без площадки под смеситель, без перелива, 400 мм ☒						
цвет внутри - белый, снаружи - белый	400 x 360	4,8	28	232840 00 00	369	
цвет внутри - белый, снаружи - белый шелковисто-матовый	400 x 360	4,8	28	232840 26 00		461
цвет внутри - белый шелкови- сто-матовый, снаружи - белый шелковисто-матовый	400 x 360	4,8	28	232840 32 00		461
Сифон *						
черный матовый		1,5		005036 46 00	185	
хром		1,5		005036 10 00	168	
Выпуск для раковины для умывальников без перелива						
хром	50	0,3		005024 10 00	79	
Справка: * Внимание: при использовании этого сифона учитывайте высоту от готового пола до центра слива согласно техническим данным / Изготовлено из DuraCeram / При применении сифона в черном матовом цвете ознакомьтесь с рекомендациями по черным матовым аксессуарам на стр. 347/348 / Рекомендации по мебели см. со стр. 648						

Darling New Design by sieger design

Описание	Ш х Г, мм	кг	К-во	Номер артикула	Евро	
					Белый - 00 Белый (HyG) - 20	
	Умывальник с переливом, с плоскостью под смеситель, глазуровка снизу					
650 мм ●	650 x 550	19,0	12	262165 00 00	281	
650 мм ● ● ●	650 x 550	19,0	12	262165 00 30	281	
600 мм ●	600 x 520	18,0	18	262160 00 00	228	
600 мм ● ● ●	600 x 520	18,0	18	262160 00 30	228	
550 мм ●	550 x 480	15,3	24	262155 00 00	204	
550 мм ● ● ●	550 x 480	15,3	24	262155 00 30	204	
	Пьедестал для # 262165, 262160, 262155	175 x 220	17,0	30	085824 00 00	233
	Полупьедестал включая крепление для # 262165, 262160, 262155	180 x 300	6,4	40	085825 00 00	171
	Упрощенное крепление для полупьедесталов		0,1		005503 00 00	39
	Умывальник для рук с переливом, с плоскостью под смеситель, глазуровка снизу, включая крепление					
470 мм ●	470 x 350	9,7	32	073147 00 00	140	
	Полупьедестал включая крепление для # 073147	180 x 230	5,2	45	085826 00 00	158
	Упрощенное крепление для полупьедесталов		0,1		005503 00 00	39
	Раковина шлифованный вариант, с переливом, с плоскостью под смеситель, включая крепление					
470 мм ●	∅ 470	10,5	16	049747 00 00	303	
Справка: Рекомендации по мебели см. со стр. 648						

Darling New Design by sieger design

Описание	Ш х Г, мм	кг	К-во	Номер артикула	Евро
					Белый - 00 Белый (HyG) - 20
	Умывальник для мебели				
с переливом,					
с плоскостью под смеситель					
1030 мм ●	1030 x 545	24,0	10	049910 00 00	761
1030 мм ● ● ●	1030 x 545	24,0	10	049910 00 30	761
830 мм ●	830 x 545	20,4	10	049983 00 00	608
830 мм ● ● ●	830 x 545	20,4	10	049983 00 30	608
630 мм ●	630 x 520	15,7	18	049963 00 00	362
630 мм ● ● ●	630 x 520	15,7	18	049963 00 30	362
530 мм ●	530 x 430	11,0	24	049953 00 00	346
Малогабаритный сифон					
цвет белый	1 1/4"	0,4		005076 00 00	53
Справка: В сочетании с тумбочкой рекомендуется использовать экономичный сифон для мебели / Рекомендации по мебели см. со стр. 648					

Умывальник мебельный с подвесной тумбочкой c-bonded в комплекте

1 выдвижное отделение, мебельный умывальник Darling New включен, без перелива, с плоскостью под смеситель, включая выпуск с керамической крышкой, включая малогабаритный сифон

Ценовая группа 1	800 x 540			LC 6900 0	1.779
Ценовая группа 2	800 x 540			LC 6900 0	1.877
Ценовая группа 3	800 x 540			LC 6900 0	2.054
Ценовая группа 4	800 x 540			LC 6900 0	2.498
Ценовая группа 1	1000 x 540			LC 6901 0	1.919
Ценовая группа 2	1000 x 540			LC 6901 0	2.029
Ценовая группа 3	1000 x 540			LC 6901 0	2.219
Ценовая группа 4	1000 x 540			LC 6901 0	2.687

Справка: Данный продукт поставляется в настоящее время только в комбинации с керамической серией Darling New и мебельной серией L-Cube / Тумбочка прочно склеивается с умывальником и поставляется как один предмет / Мебельные умывальники не поставляются с WonderGliss / Керамика крепится на стену с помощью отдельной монтажной планки (включена в комплект), подвесные болты для монтажной планки не включены в поставку, соблюдайте инструкцию. / Описание мебельных умывальников c-bonded на стр. 645 / Система разделителей не монтируется дополнительно, она должна быть установлена на фабрике. / Необходимые данные для заказа:
 - внутренние разделители да/нет
 - орех 77 или клен 78

Darling New Design by sieger design

Описание	Ш x Г, мм	кг	К-во	Номер артикула	Евро
Умывальник мебельный с подвесной тумбочкой c-bonded в комплекте 2 выдвижных ящика, верхний ящик, вкл. вырез и крышку для сифона, мебельный умывальник Darling New включен, без перелива, с плоскостью под смеситель, включая выпуск с керамической крышкой, включая малогабаритный сифон					Белый - 00 Белый (HyG) - 20
	Ценовая группа 1	800 x 540			LC 6905 0
Ценовая группа 2	800 x 540			LC 6905 0	2.187
Ценовая группа 3	800 x 540			LC 6905 0	2.401
Ценовая группа 4	800 x 540			LC 6905 0	2.835
Ценовая группа 1	1000 x 540			LC 6906 0	2.198
Ценовая группа 2	1000 x 540			LC 6906 0	2.334
Ценовая группа 3	1000 x 540			LC 6906 0	2.565
Ценовая группа 4	1000 x 540			LC 6906 0	3.015

Справка: Данный продукт поставляется в настоящее время только в комбинации с керамической серией Darling New и мебельной серией L-Cube / Тумбочка прочно склеивается с умывальником и поставляется как один предмет / Мебельные умывальники не поставляются с WonderGliss / Керамика крепится на стену с помощью отдельной монтажной планки (включена в комплект), подвесные болты для монтажной планки не включены в поставку, соблюдайте инструкцию. / Описание мебельных умывальников c-bonded на стр. 645 / Система разделителей не монтируется дополнительно, она должна быть установлена на фабрике. / Необходимые данные для заказа:
 - внутренние разделители да/нет
 - орех 77 или клен 78

Darling New Design by sieger design

Умывальник мебельный с напольной тумбочкой c-bonded в комплекте

2 выдвижных отделения, верхний ящик, вкл. вырез и крышку для сифона, мебельный умывальник Darling New включен, без перелива, с плоскостью под смеситель, включая выпуск с керамической крышкой, включая малогабаритный сифон

Описание	Ш х Г, мм	кг	К-во	Номер артикула	Евро
					Белый - 00 Белый (HyG) - 20
Ценовая группа 1	800 x 540			LC 6910 0	2.097
Ценовая группа 2	800 x 540			LC 6910 0	2.255
Ценовая группа 3	800 x 540			LC 6910 0	2.472
Ценовая группа 4	800 x 540			LC 6910 0	2.924
Ценовая группа 1	1000 x 540			LC 6911 0	2.236
Ценовая группа 2	1000 x 540			LC 6911 0	2.401
Ценовая группа 3	1000 x 540			LC 6911 0	2.635
Ценовая группа 4	1000 x 540			LC 6911 0	3.104

Справка: Данный продукт поставляется в настоящее время только в комбинации с керамической серией Darling New и мебельной серией L-Cube / Тумбочка прочно склеивается с умывальником и поставляется как один предмет / Мебельные умывальники не поставляются с WonderGliss / Керамика крепится на стену с помощью отдельной монтажной планки (включена в комплект), подвесные болты для монтажной планки не включены в поставку, соблюдайте инструкцию. / Описание мебельных умывальников c-bonded на стр. 645 / Система разделителей не монтируется дополнительно, она должна быть установлена на фабрике. / Рекомендуются ножки # UV 9991, UV 9992 / Рекомендуются ножки # UV 9993, UV 9994 / Ножки не входят в комплект поставки, пожалуйста, заказывайте отдельно. / Необходимые данные для заказа:
- внутренние разделители да/нет
- орех 77 или клен 78

Биде подвесное ●

с переливом,
с плоскостью под смеситель

вкл. крепление Durafix 370 x 540 20,5 16 224915 00 00 461





Крепление

для подвесного биде и подвесного унитаза





колпачки белые Ø 12 x 180 0,2 006500 00 00 23

Справка: Если не используется инсталляция, рекомендуется крепление # 006500 / Крепление Durafix для скрытого монтажа включено в поставку





Darling New Design by sieger design

Описание	Ш x Г, мм	кг	К-во	Номер артикула	Евро
					Белый - 00 Белый (HyG) - 20
 Биде подвесное компакт ● с переливом, с плоскостью под смеситель вкл. крепление Durafix	365 x 485	18,3	20	225615 00 00	459
Крепление для подвесного биде и подвесного унитаза колпачки белые	∅ 12 x 180	0,2		006500 00 00	23
Трубчатый сифон для биде с удлиненной спускной трубой хром	1 1/4"	0,6		005027 00 00	41
Справка: Если не используется инсталляция, рекомендуется крепление # 006500 / Крепление Durafix для скрытого монтажа включено в поставку					
 Биде напольное ● с переливом, с плоскостью под смеситель включая крепление	370 x 630	26,5	9	225110 00 00	409
Трубчатый сифон для биде с удлиненной спускной трубой хром	1 1/4"	0,6		005027 00 00	41
 Биде напольное ● пристенный вариант, с переливом, с плоскостью под смеситель включая крепление	370 x 570	25,4	12	225010 00 00	409
Трубчатый сифон для биде с удлиненной спускной трубой хром	1 1/4"	0,6		005027 00 00	41
 Унитаз подвесной с вертикальным смывом, вкл. крепление Durafix					
● 4,5 л	370 x 540	23,3	16	254509 00 00	392
● 4,5 л, с HygieneGlaze	370 x 540	23,3	16	254509 20 00	442
Звукоизоляция для подвесного унитаза		0,3		005064 00 00	45
Сиденье для унитаза петли: нерж. сталь без автоматического опускания съемный вариант, с автоматическим закрыванием		2,2	126	006981 00 00	120
		2,3	126	006989 00 00	191
Крепление для подвесного биде и подвесного унитаза колпачки белые	∅ 12 x 180	0,2		006500 00 00	23
Справка: Если не используется инсталляция, рекомендуется крепление # 006500 / Крепление Durafix для скрытого монтажа включено в поставку					



Darling New Design by sieger design

Описание	Ш x Г, мм	кг	К-во	Номер артикула	Евро
					Белый - 00 Белый (HyG) - 20
 Унитаз подвесной Duravit Rimless® без смывного края, с вертикальным смывом, вкл. крепление Durafix					
4,5 л	370 x 540	23,2	16	255709 00 00	452
4,5 л, с HygieneGlaze	370 x 540	23,2	16	255709 20 00	502
Звукоизоляция для подвесного унитаза		0,3		005064 00 00	45
 Сиденье для унитаза петли: нерж. сталь					
без автоматического опускания		2,2	126	006981 00 00	120
съемный вариант, с автоматическим закрыванием		2,3	126	006989 00 00	191
Крепление для подвесного биде и подвесного унитаза колпачки белые	Ø 12 x 180	0,2		006500 00 00	23
Справка: Если не используется инсталляция, рекомендуется крепление # 006500 / Крепление Durafix для скрытого монтажа включено в поставку					
 Унитаз подвесной компакт с вертикальным смывом, вкл. крепление Durafix					
4,5 л	360 x 485	19,9	16	254909 00 00	387
4,5 л, с HygieneGlaze	360 x 485	19,9	16	254909 20 00	437
Крепление для подвесного биде и подвесного унитаза колпачки белые	Ø 12 x 180	0,2		006500 00 00	23
Звукоизоляция для подвесного унитаза		0,3		005020 00 00	45
 Сиденье для унитаза петли: нерж. сталь					
без автоматического опускания		2,2	126	006981 00 00	120
съемный вариант, с автоматическим закрыванием		2,3	126	006989 00 00	191
Справка: Если не используется инсталляция, рекомендуется крепление # 006500 / Крепление Durafix для скрытого монтажа включено в поставку					







Darling New Design by sieger design

Описание	Ш x Г, мм	кг	К-во	Номер артикула	Евро
					Белый - 00 Белый (HyG) - 20
 Унитаз подвесной с вертикальным смывом, вкл. крепление Durafix					
4,5 л	370 x 625	27,4	12	254409 00 00	461
4,5 л, с HygieneGlaze	370 x 625	27,4	12	254409 20 00	511
Звукоизоляция для подвесного унитаза		0,3		005064 00 00	45
 Сиденье для унитаза удлиненное исполнение, петли: нерж. сталь					
без автоматического опускания		2,0	140	006332 00 00	109
съемный вариант, с автоматическим опусканием		2,0	140	006339 00 00	176
Крепление для подвесного биде и подвесного унитаза колпачки белые	Ø 12 x 180	0,2		006500 00 00	23
Справка: Если не используется инсталляция, рекомендуется крепление # 006500 / Крепление Durafix для скрытого монтажа включено в поставку					
 Унитаз напольный пристенный вариант, с вертикальным смывом, включая крепление, сток горизонтальный					
4,5 л	370 x 570	27,6	12	213909 00 00	414
4,5 л, с HygieneGlaze	370 x 570	27,6	12	213909 20 00	464
 Сиденье для унитаза петли: нерж. сталь					
без автоматического опускания		2,2	126	006981 00 00	120
съемный вариант, с автоматическим закрыванием		2,3	126	006989 00 00	191







Darling New Design by sieger design

Описание	Ш x Г, мм	кг	К-во	Номер артикула	Евро	
					Белый - 00 Белый (HyG) - 20	
 Унитаз комбинированный (не вкл. бачок), с вертикальным смывом, сток для комплекта подключе- ния варио, сток горизонталь- ный и вертикальный 70 - 150 мм, длина регули- руется, а также колено для подключения варио, сток вертикальный 160-190 мм, включая крепление						
	4,5 л	370 x 630	30,0	9	213809 00 00	478
4,5 л, с HygieneGlaze	370 x 630	30,0	9	213809 20 00	528	
Комплект подключения варио Универсальный выпуск для горизонтального и вертикаль- ного подключения, длина регулируется вкл. эксцентрик	Ø 110	1,5		001422 00 00	75	
Соединительное колено Vario для вертикального стока	Ø 90	0,9		899025 00 00	59	
 Бачок с механизмом двойного смыва, хром, для подключения справа или слева						
	6/3 л	405 x 160	13,9	27	093100 00 05	362
	4,5/3 л	405 x 160	13,9	27	093100 00 85	362
	для подключения снизу слева					
6/3 л	405 x 160	13,9	27	093110 00 05	362	
4,5/3 л	405 x 160	13,9	27	093110 00 85	362	
Комплект переходников для подключения посередине хром		0,5		007504 10 00	31	
 Сиденье для унитаза петли: нерж. сталь без автоматического опускания съемный вариант, с автоматическим закрыванием						
			2,2	126	006981 00 00	120
		2,3	126	006989 00 00	191	



D-Code Design by sieger design

Описание	Ш х Г, мм	кг	К-во	Номер артикула	Евро
					Белый - 00 Белый (HyG) - 20
	Умывальник с переливом, с плоскостью под смеситель, глазуровка снизу				
650 мм ●	650 x 500	21,6	18	231065 00 002	87
600 мм ●	600 x 460	17,8	21	231060 00 002	79
550 мм ●	550 x 430	16,1	24	231055 00 002	78
	Пьедестал для # 231065, 231060, 231055, 034265, 034285, 034210, 034812				
		10,4	35	086327 00 002	49
	Полупьедестал включая крепление, для # 231065, 231060, 231055, 034265, 034285, 034210, 034812				
		5,5	40	085718 00 002	81
	Умывальник медицинский Med без перелива, с плоскостью под смеситель, глазуровка снизу, для подвешенного монтажа				
650 мм ●	650 x 500	21,6	21	231165 00 002	99
650 мм ☒	650 x 500	21,6	21	231165 00 702	99
600 мм ●	600 x 460	17,8	21	231160 00 002	92
600 мм ☒	600 x 460	17,8	21	231160 00 702	92
550 мм ●	550 x 430	16,1	24	231155 00 002	87
550 мм ☒	550 x 430	16,1	24	231155 00 702	87
	Умывальник Vital с переливом, с плоскостью под смеситель, глазуровка снизу				
600 мм ●	600 x 555	18,6	12	231260 00 002	100
Справка: Безбарьерный доступ согласно DIN 18040-1 и DIN 18040-2					
	Умывальник медицинский Vital Med без перелива, с плоскостью под смеситель, глазуровка снизу				
600 мм ●	600 x 555	18,6	12	231360 00 002	100
600 мм ☒	600 x 555	18,6	12	231360 00 702	100
Справка: Безбарьерный доступ согласно DIN 18040-1 и DIN 18040-2					

D-Code Design by sieger design

Описание		Ш х Г, мм	кг	К-во	Номер артикула	Евро
						Белый - 00 Белый (HyG) - 20
	Умывальник для рук с переливом, с плоскостью под смеситель, глазуровка снизу 500 мм					
	отверстие для смесителя справа ●	500 x 220	7,0	40	070650 00 082	79
	отверстие для смесителя слева ●	500 x 220	7,0	40	070650 00 092	79
Справка: Только в сочетании с обычным сифоном.						
	Умывальник для рук с переливом, с плоскостью под смеситель, глазуровка снизу 450 мм ●	450 x 340	10,2	36	070545 00 002	67
	Полупьедестал включая крепление для # 070545	215 x 225	4,6	60	085717 00 002	81
	Умывальник для рук медицинский Med без перелива, с плоскостью под смеситель, глазуровка снизу 450 мм ●	450 x 340	10,2	36	070745 00 002	78
	450 мм ☒	450 x 340	10,2	36	070745 00 702	78
	Умывальник для рук с переливом, с плоскостью под смеситель, глазуровка снизу 360 мм					
	без отверстия для смесителя ☒	360 x 270	5,5	42	070536 00 002	69
	отверстие для смесителя справа ●	360 x 270	5,5	42	070536 00 082	69
	отверстие для смесителя слева ●	360 x 270	5,5	42	070536 00 092	69
Справка: Только в сочетании с обычным сифоном.						
	Умывальник встраиваемый для встраивания сверху, с переливом, с плоскостью под смеситель 545 мм ●	545 x 435	11,4	32	033754 00 00	122

D-Code Design by sieger design







Описание	Ш x Г, мм	кг	К-во	Номер артикула	Евро
					Белый - 00 Белый (HyG) - 20
 <p>Умывальник, встраиваемый до половины с переливом, с плоскостью под смеситель, включая крепление для встраивания в деревянную столешницу</p>	550 мм ●	14,5	28	033955 00 00	98
 <p>Умывальник встраиваемый для встраивания снизу, с переливом, без площадки под смеситель, включая крепление для встраивания в деревянную столешницу</p>	560 мм ☒	9,4	28	033856 00 00	139
<p>Крепление для каменных столешниц (за исключением # 046651)</p>		0,2		005028 00 00	21
Справка: Габариты умывальников, встраиваемых снизу, относятся к внутренним габаритам					
 <p>Умывальник встраиваемый для встраивания снизу, с переливом, без площадки под смеситель, включая крепление для встраивания в деревянную столешницу</p>	495 мм ☒	10,0	32	033849 00 00	134
<p>Крепление для каменных столешниц (за исключением # 046651)</p>		0,2		005028 00 00	21
Справка: Габариты умывальников, встраиваемых снизу, относятся к внутренним габаритам					

D-Code Design by sieger design







Описание	Ш х Г, мм	кг	К-во	Номер артикула	Евро
					Белый - 00 Белый (HyG) - 20
 <p>Двойной умывальник, двойной умывальник для мебели с переливом, с плоскостью под смеситель, глазуровка снизу 1200 мм ●</p>	1200 x 490	36,1	12	034812 00 002	851
<p>Малогабаритный сифон цвет белый</p>	1 1/4"	0,4		005076 00 00	53
<p>Пьедестал для # 231065, 231060, 231055, 034265, 034285, 034210, 034812</p>		10,4	35	086327 00 002	49
<p>Полупьедестал включая крепление, для # 231065, 231060, 231055, 034265, 034285, 034210, 034812</p>		5,5	40	085718 00 002	81
<p>Полотенцедержатель труба с квадратным сечением, 14 мм, для умывальника # 045412, 034812, 235012 хром</p>	1150	0,8		003033 10 00	203

Справка: В сочетании с тумбочкой рекомендуется использовать экономичный сифон для мебели / Для монтажа керамики размером от 1200 мм необходимо два комплекта креплений # 6951000000 / Рекомендации по мебели см. со стр. 648









D-Code Design by sieger design

Описание		Ш х Г, мм	кг	К-во	Номер артикула	Евро
						Белый - 00 Белый (HyG) - 20
	Умывальник, умывальник для мебели с переливом, с плоскостью под смеситель, глазуровка снизу					
	1050 мм ●	1050 x 480	30,5	8	034210 00 002	539
	850 мм ●	850 x 480	25,0	8	034285 00 002	402
	650 мм ●	650 x 485	20,1	18	034265 00 002	349
	Малогабаритный сифон цвет белый	1 1/4"	0,4		005076 00 00	53
	Пьедестал для # 231065, 231060, 231055, 034265, 034285, 034210, 034812		10,4	35	086327 00 002	49
	Полупьедестал включая крепление, для # 231065, 231060, 231055, 034265, 034285, 034210, 034812		5,5	40	085718 00 002	81
	Полотенцедержатель труба с квадратным сечением, 14 мм, хром					
	для умывальника # 032985, 034285, 035285	808	0,5		003036 10 00	176
	для умывальника # 032910, 034210	1009	0,6		003035 10 00	192
	для умывальника # 034265	604	0,4		003032 10 00	158
Справка: В сочетании с тумбочкой рекомендуется использовать экономичный сифон для мебели / Рекомендации по мебели см. со стр. 648						
	Умывальник медицинский Med без перелива, с плоскостью под смеситель					
	850 мм ☒	850 x 480	25,0	8	035285 00 702	457
	850 мм ●	850 x 480	25,0	8	035285 00 002	457
	Полотенцедержатель труба с квадратным сечением, 14 мм, хром					
	для умывальника # 032985, 034285, 035285	808	0,5		003036 10 00	176
	Биде подвесное ● с переливом с плоскостью под смеситель	355 x 545	17,4	20	225715 00 002	167
	Крепление для подвесного биде и подвесного унитаза					
	колпачки белые	∅ 12 x 180	0,2		006500 00 00	23
	колпачки в хроме	∅ 12 x 180	0,2		006500 10 00	25
Справка: Если не используется инсталляция, рекомендуется крепление # 006500						







D-Code Design by sieger design

	Описание	Ш x Г, мм	кг	К-во	Номер артикула	Евро
						Белый - 00 Белый (HyG) - 20
	Биде подвесное компактное ● с переливом					
	с плоскостью под смеситель	350 x 480	15,8	20	223715 00 002	184
	Крепление для подвесного биде и подвесного унитаза					
	колпачки белые	∅ 12 x 180	0,2		006500 00 00	23
	колпачки в хроме	∅ 12 x 180	0,2		006500 10 00	25
Справка: Если не используется инсталляция, рекомендуется крепление # 006500						
	Биде напольное ● с переливом, с плоскостью под смеситель					
	включая крепление	355 x 525	18,0	20	223710 00 002	129
	Биде напольное ● с переливом, с плоскостью под смеситель					
	включая крепление	350 x 540	16,7	20	223810 00 002	98
	Биде напольное ● пристенный вариант, с переливом, с плоскостью под смеситель					
	включая крепление	360 x 560	20,5	20	224110 00 002	126
	Унитаз подвесной с вертикальным смывом					
	4,5 л	355 x 545	20,0	20	253509 00 002	134
	4,5 л, с HygieneGlaze	355 x 545	20,0	20	253509 20 002	184
	Звукоизоляция для подвесного унитаза		0,3		005020 00 00	45
	Сиденье для унитаза петли: нерж. сталь					
	без автоматического опускания		1,9	126	006731 00 00	48
	петли: пластик с автоматическим закрыванием		1,9	126	006739 00 00	98
	Крепление для подвесного биде и подвесного унитаза					
	колпачки белые	∅ 12 x 180	0,2		006500 00 00	23
	колпачки в хроме	∅ 12 x 180	0,2		006500 10 00	25
Справка: Если не используется инсталляция, рекомендуется крепление # 006500						







D-Code Design by sieger design

Описание	Ш x Г, мм	кг	К-во	Номер артикула	Евро	
					Белый - 00 Белый (HyG) - 20	
  	Унитаз подвесной в комплекте					
	Размеры упаковки 570 x 400 x 445 мм					
			27,0	16	453519 00 A1	182
	Унитаз подвесной, 253509 00 00 с вертикальным смывом 4,5 л 355 x 545					
Сиденье для унитаза, 006731 00 00 петли: нерж. сталь без автоматического опускания						
Справка: Если не используется инсталляция, рекомендуется крепление # 006500						
  	Унитаз подвесной в комплекте					
	Размеры упаковки 570 x 400 x 445 мм					
			27,0	16	453509 00 A1	232
	Унитаз подвесной, 253509 00 00 с вертикальным смывом 4,5 л 355 x 545					
Сиденье для унитаза, 006739 00 00 петли: пластик с автоматическим закрыванием						
Справка: Если не используется инсталляция, рекомендуется крепление # 006500						
 	Унитаз подвесной Duravit Rimless®					
	без смывного края, с вертикальным смывом					
		355 x 545	24,3	20	257009 00 002	196
		355 x 545	24,3	20	257009 20 002	246
	Звукоизоляция					
	для подвесного унитаза					
			0,3		005020 00 00	45
	Сиденье для унитаза					
	петли: нерж. сталь без автоматического опускания					
			1,9	126	006731 00 00	48
петли: пластик с автоматическим закрыванием						
		1,9	126	006739 00 00	98	
Крепление						
для подвесного биде и подвесного унитаза						
	Ø 12 x 180	0,2		006500 00 00	23	
	Ø 12 x 180	0,2		006500 10 00	25	
Справка: Если не используется инсталляция, рекомендуется крепление # 006500						







D-Code Design by sieger design

Описание	Ш x Г, мм	кг	К-во	Номер артикула	Евро
					Белый - 00 Белый (HyG) - 20
 Унитаз подвесной Duravit Rimless® в комплекте Размеры упаковки 565 x 400 x 450 мм		27,0	12	457009 00 A1	294
Унитаз подвесной Duravit Rimless®, 257009 00 00 без смывного края, с вертикальным смывом					
💧 4,5 л	355 x 545				
Сиденье для унитаза, 006739 00 00 петли: пластик с автоматическим закрыва- нием					
Справка: Если не используется инсталляция, рекомендуется крепление # 006500					
					
					
Унитаз подвесной с горизонтальным смывом					
💧 6,0 л	355 x 540	18,2	20	221009 00 002	204
💧 6,0 л, с HygieneGlaze	355 x 540	18,2	20	221009 20 002	254
Крепление для подвесного биде и п одвесного унитаза					
колпачки белые	Ø 12 x 180	0,2		006500 00 00	23
колпачки в хроме	Ø 12 x 180	0,2		006500 10 00	25
					
Сиденье для унитаза петли: нерж. сталь без автоматического опускания		1,9	126	006731 00 00	48
петли: пластик с автоматическим закрыванием		1,9	126	006739 00 00	98
Справка: Если не используется инсталляция, рекомендуется крепление # 006500					
					
Унитаз подвесной компакт с вертикальным смывом					
💧 6,0 л	350 x 480	13,8	20	221109 00 002	167
💧 6,0 л, с HygieneGlaze	350 x 480	13,8	20	221109 20 002	217
Крепление для подвесного биде и подвесного унитаза					
колпачки белые	Ø 12 x 180	0,2		006500 00 00	23
колпачки в хроме	Ø 12 x 180	0,2		006500 10 00	25
					
Сиденье для унитаза для подвесного унитаза компакт, петли: нерж. сталь без автоматического опускания		1,9	126	006731 00 99	48
петли: пластик с автоматическим закрыванием		1,9	126	006739 00 99	98
Справка: Если не используется инсталляция, рекомендуется крепление # 006500					



D-Code Design by sieger design

Описание		Ш x Г, мм	кг	К-во	Номер артикула	Евро
						Белый - 00 Белый (HyG) - 20
	Унитаз подвесной Vital с вертикальным смывом, для инвалидов на колясках, глубина 700 мм					
	☼ 4,5 л	360 x 700	28,3	9	222809 00 002	349
	☼ 4,5 л, с HygieneGlaze	360 x 700	28,3	9	222809 20 002	399
	Крепление для подвешенного биде и подвешенного унитаза					
	колпачки белые	Ø 12 x 180	0,2		006500 00 00	23
	колпачки в хроме	Ø 12 x 180	0,2		006500 10 00	25
	Сиденье для унитаза Vital удлиненное исполнение, сплошное усиленное крепление для сиденья, петли: нерж. сталь					
	без автоматического опускания		2,1	108	006041 00 00	142
	Сиденье для унитаза Vital удлиненное исполнение, петли: нерж. сталь					
	без автоматического опускания		2,1	108	006031 00 00	77
	съемный вариант, с автоматическим закрыванием		2,1	108	006039 00 00	124
	Кольцо сиденья для унитаза Vital удлиненное исполнение, петли: нерж. сталь					
	без автоматического опускания		1,0	108	006071 00 00	58
	сплошное усиленное крепление для сиденья без автоматического опускания		1,1	108	006091 00 00	111
Справка: Безбарьерный доступ согласно DIN 18040-1 и DIN 18040-2 / Если не используется инсталляция, рекомендуется крепление # 006500						
	Унитаз напольный для независимого подключения воды, с вертикальным смывом, включая крепление, сток горизонтальный					
	☼ 6,0 л	350 x 480	15,4	16	210809 00 002	92
	☼ 6,0 л, с HygieneGlaze	350 x 480	15,4	16	210809 20 002	142
	Сиденье для унитаза петли: нерж. сталь					
	без автоматического опускания		1,9	126	006731 00 00	48
	петли: пластик с автоматическим закрыванием		1,9	126	006739 00 00	98

D-Code Design by sieger design

Описание		Ш x Г, мм	кг	К-во	Номер артикула	Евро
						Белый - 00 Белый (HyG) - 20
	Унитаз напольный для независимого подключения воды, с горизонтальным смывом, включая крепление, сток горизонтальный					
	6,0 л	350 x 480	15,9	16	210909 00 002	96
	6,0 л, с HygieneGlaze	350 x 480	15,9	16	210909 20 002	146
	Сиденье для унитаза					
	петли: нерж. сталь без автоматического опускания		1,9	126	006731 00 00	48
	петли: пластик с автоматическим закрыванием		1,9	126	006739 00 00	98
	Унитаз напольный для независимого подключения воды, с вертикальным смывом, включая крепление, сток вертикальный					
	6,0 л	350 x 530	21,7	20	211001 00 002	117
	6,0 л, с HygieneGlaze	350 x 530	21,7	20	211001 20 002	167
	Сиденье для унитаза					
	петли: нерж. сталь без автоматического опускания		1,9	126	006731 00 00	48
	петли: пластик с автоматическим закрыванием		1,9	126	006739 00 00	98
	Унитаз напольный пристенный вариант, для независимого подключения воды, с вертикальным смывом, включая крепление, сток горизонтальный					
	6,0 л	355 x 560	22,0	20	211509 00 002	156
	6,0 л, с HygieneGlaze	355 x 560	22,0	20	211509 20 002	206
	Сиденье для унитаза					
	петли: пластик с автоматическим закрыванием		1,9	126	006739 00 00	98
	петли: нерж. сталь без автоматического опускания		1,9	126	006731 00 00	48

D-Code Design by sieger design





Описание		Ш x Г, мм	кг	К-во	Номер артикула	Евро
						Белый - 00 Белый (HyG) - 20
	Унитаз комбинированный					
	с вертикальным смывом, (не вкл. бачок), включая крепление, сток внутренний вертикальный					
	♻️ 6,0 л	355 x 650	22,0	12	211101 00 002	126
	♻️ 6,0 л, с HygieneGlaze	355 x 650	22,0	12	211101 20 002	176
	Бачок					
	с механизмом двойного смыва, хром, ♻️ 6/3 л					
	для подключения снизу слева	385 x 170	12,5	48	092710 00 04	118
	для подключения справа или слева	385 x 170	12,5	48	092700 00 04	118
	Комплект переходников					
	хром , для подключения посредине		0,2		007508 10 00	29
Сиденье для унитаза						
петли: нерж. сталь без автоматического опускания		1,9	126	006731 00 00	48	
петли: пластик с автоматическим закрыванием		1,9	126	006739 00 00	98	
	Унитаз комбинированный					
	с вертикальным смывом, (не вкл. бачок), включая крепление, сток горизонтальный					
	♻️ 6,0 л	355 x 650	18,6	12	211109 00 002	126
	♻️ 6,0 л, с HygieneGlaze	355 x 650	18,6	12	211109 20 002	176
	Бачок					
	с механизмом двойного смыва, хром, ♻️ 6/3 л					
	для подключения справа или слева	385 x 170	12,5	48	092700 00 04	118
	для подключения снизу слева	385 x 170	12,5	48	092710 00 04	118
	Комплект переходников					
	хром , для подключения посредине		0,2		007508 10 00	29
Сиденье для унитаза						
петли: нерж. сталь без автоматического опускания		1,9	126	006731 00 00	48	
петли: пластик с автоматическим закрыванием		1,9	126	006739 00 00	98	

D-Code Design by sieger design



Описание	Ш x Г, мм	кг	К-во	Номер артикула	Евро
					Белый - 00 Белый (HyG) - 20
 <p>Унитаз комбинированный с вертикальным смывом, (не вкл. бачок), сток для подключения варио, сток горизонтальный и вертикальный 70 - 185 мм, длина регулируется, а также колено для подключения варио, сток вертикальный 155-235 мм, включая крепление</p>	6,0 л	355 x 650	24,5	12	211809 00 002 240
	6,0 л, с HygieneGlaze	355 x 650	24,5	12	211809 20 002 290
	Комплект подключения варио				
Универсальный выпуск для горизонтального и вертикального подключения, длина регулируется					
вкл. эксцентрик	Ø 110	1,5		001422 00 00	75
Соединительное колено Vario					
для вертикального стока					
	Ø 90	0,9		899025 00 00	59
Бачок					
с механизмом двойного смыва, хром,					
6/3 л					
для подключения справа или слева					
	385 x 170	12,5	48	094000 00 04	118
для подключения снизу слева	385 x 170	12,5	48	094010 00 04	118
Комплект переходников					
хром, для подключения посредине					
		0,2		007508 10 00	29
Сиденье для унитаза					
петли: нерж. сталь					
без автоматического опускания					
		1,9	126	006731 00 00	48
петли: пластик					
с автоматическим закрыванием					
		1,9	126	006739 00 00	98







D-Code Design by sieger design





Описание	Ш х Г, мм	кг	К-во	Номер артикула	Евро
					Белый - 00 Белый (HyG) - 20
	Унитаз комбинированный (не вкл. бачок), с вертикальным смывом, сток для подключения комплекта варио, сток горизонтальный и вертикальный 70-180 мм, длина регулируется, а также колено для подключения варио, сток вертикальный 170-235 мм, включая крепление				
☼ 6,0 л	360 x 695	26,3	9	214209 00 002	297
☼ 6,0 л, с HygieneGlaze	360 x 695	26,3	9	214209 20 002	347
	Комплект подключения варио Универсальный выпуск для горизонтального и вертикального подключения, длина регулируется вкл. эксцентрик				
	Ø 110	1,5		001422 00 00	75
	Соединительное колено Vario для вертикального стока				
	Ø 90	0,9		899025 00 00	59
	Бачок с механизмом двойного смыва, хром, ☼ 6/3 л				
для подключения справа или слева	385 x 170	12,5	48	092700 00 04	118
для подключения снизу слева	385 x 170	12,5	48	092710 00 04	118
	Комплект переходников хром , для подключения посередине				
		0,2		007508 10 00	29
	Сиденье для унитаза удлиненное исполнение, петли: нерж. сталь				
без автоматического опускания		2,1	126	006741 00 00	60
съемный вариант, с автоматическим опусканием		1,8	120	006209 00 96	78
	Писсуар подача воды сзади, без смывного края, для подключения 1/2», вкл. смывную форсунку, набор для подачи воды, сливной вентиль, сифон-стакан Ø 32 мм и крепление				
модель без «мушки»	305 x 290	14,6	20	082930 00 00	295
модель с «мушкой»	305 x 290	14,6	20	082930 00 07	323
с HygieneGlaze					
модель без «мушки»	305 x 290	14,6	20	082930 20 00	345
модель с «мушкой»	305 x 290	14,6	20	082930 20 07	373
Справка: Только в сочетании с регулируемыми встроенными бачками с клавишей смыва / При использовании инсталляций Geberit модельного ряда Duofix # 111.616 / Kombifix # 457.611 / GIS # 461.621 обязательна траверса для подачи воды Geberit # 242.042.00.1 для 1/2» подключения					

D-Code Design by sieger design



Описание	Ш х Г, мм	кг	К-во	Номер артикула	Евро	
 <p>Писсуар подача воды сверху, без смывного края, вкл. смывную форсунку, набор для подачи воды, сливной вен- тиль, сифон-стакан Ø 32 мм и крепление</p>	модель без «мушки»	305 x 290	14,6	20	082830 00 00	295
	модель с «мушкой» 	305 x 290	14,6	20	082830 00 07	323
	с HygieneGlaze					
	модель без «мушки»	305 x 290	14,6	20	082830 20 00	345
	модель с «мушкой» 	305 x 290	14,6	20	082830 20 07	373
<p>Справка: Для клавиши с расстоянием от стены до середины смывной трубы 50 мм / Только в сочетании с регулируе- мыми клавишами смыва без вентиляции</p>						

Duraplus Design by Duravit



Описание	Ш х Г, мм	кг	К-во	Номер артикула	Евро																					
					Белый - 00	Пергамон - 47																				
 Умывальник встраиваемый для встраивания сверху, с переливом, с плоскостью под смеситель 615 мм ● ● ● 560 мм ● ● ●	615 x 495	9,8	24	047262 .. 00	171	349																				
	560 x 455	8,4	28	047256 .. 00	143	308																				
	Крепление-петли для # 084229, 045360, 079444, 075244 <table border="1"> <tr> <td></td> <td></td> <td>0,3</td> <td></td> <td>005000 00 00</td> <td>6</td> <td></td> </tr> </table>									0,3		005000 00 00	6													
		0,3		005000 00 00	6																					
Справка: Для монтажа на стене требуется крепление-петли # 005000																										
 Угловой умывальник для рук с переливом, с плоскостью под смеситель, глазуровка снизу 430 мм ●	430 x 380	6,2	40	075244 00 00	185																					
	Крепление для подвешенного биде и подвешенного унитаза																									
	<table border="1"> <tr> <td>колпачки белые</td> <td>∅ 12 x 180</td> <td>0,2</td> <td></td> <td>006500 00 00</td> <td>23</td> <td></td> </tr> <tr> <td>колпачки в хроме</td> <td>∅ 12 x 180</td> <td>0,2</td> <td></td> <td>006500 10 00</td> <td>25</td> <td></td> </tr> </table>						колпачки белые	∅ 12 x 180	0,2		006500 00 00	23		колпачки в хроме	∅ 12 x 180	0,2		006500 10 00	25							
колпачки белые	∅ 12 x 180	0,2		006500 00 00	23																					
колпачки в хроме	∅ 12 x 180	0,2		006500 10 00	25																					
Справка: Если не используется инсталляция, рекомендуется крепление # 006500																										
 Биде подвесное Colomba ● с переливом с плоскостью под смеситель	360 x 575	20,0	24	253210 .. 00	413	495																				
	Крепление для подвешенного биде и подвешенного унитаза																									
	<table border="1"> <tr> <td>колпачки белые</td> <td>∅ 12 x 180</td> <td>0,2</td> <td></td> <td>006500 00 00</td> <td>23</td> <td></td> </tr> <tr> <td>колпачки в хроме</td> <td>∅ 12 x 180</td> <td>0,2</td> <td></td> <td>006500 10 00</td> <td>25</td> <td></td> </tr> </table>						колпачки белые	∅ 12 x 180	0,2		006500 00 00	23		колпачки в хроме	∅ 12 x 180	0,2		006500 10 00	25							
колпачки белые	∅ 12 x 180	0,2		006500 00 00	23																					
колпачки в хроме	∅ 12 x 180	0,2		006500 10 00	25																					
Справка: Если не используется инсталляция, рекомендуется крепление # 006500																										
 Унитаз подвесной Colomba с вертикальным смывом 6,0 л	360 x 575	21,2	24	254709 .. 00	382	458																				
	Звукоизоляция для подвешенного унитаза																									
	<table border="1"> <tr> <td>петли: нерж. сталь</td> <td></td> <td>2,4</td> <td>126</td> <td>006420 .. 00</td> <td>133</td> <td>146</td> </tr> <tr> <td>петли белые</td> <td></td> <td>2,9</td> <td>126</td> <td>006427 .. 00</td> <td>206</td> <td>222</td> </tr> <tr> <td>петли: пластик</td> <td></td> <td>2,4</td> <td>126</td> <td>006630 .. 00</td> <td>61</td> <td>67</td> </tr> </table>						петли: нерж. сталь		2,4	126	006420 .. 00	133	146	петли белые		2,9	126	006427 .. 00	206	222	петли: пластик		2,4	126	006630 .. 00	61
петли: нерж. сталь		2,4	126	006420 .. 00	133	146																				
петли белые		2,9	126	006427 .. 00	206	222																				
петли: пластик		2,4	126	006630 .. 00	61	67																				
 Сиденье для унитаза без автоматического опускания	<table border="1"> <tr> <td>петли: нерж. сталь</td> <td></td> <td>2,4</td> <td>126</td> <td>006429 00 00</td> <td>203</td> <td></td> </tr> </table>						петли: нерж. сталь		2,4	126	006429 00 00	203														
	петли: нерж. сталь		2,4	126	006429 00 00	203																				
	Крепление для подвешенного биде и подвешенного унитаза																									
<table border="1"> <tr> <td>колпачки белые</td> <td>∅ 12 x 180</td> <td>0,2</td> <td></td> <td>006500 00 00</td> <td>23</td> <td></td> </tr> <tr> <td>колпачки в хроме</td> <td>∅ 12 x 180</td> <td>0,2</td> <td></td> <td>006500 10 00</td> <td>25</td> <td></td> </tr> </table>						колпачки белые	∅ 12 x 180	0,2		006500 00 00	23		колпачки в хроме	∅ 12 x 180	0,2		006500 10 00	25								
колпачки белые	∅ 12 x 180	0,2		006500 00 00	23																					
колпачки в хроме	∅ 12 x 180	0,2		006500 10 00	25																					
Справка: Если не используется инсталляция, рекомендуется крепление # 006500																										

	Описание	Ш x Г, мм	кг	К-во	Номер артикула	Евро		
						Белый - 00	Пергамон - 47	
	Унитаз подвесной Hornberg с вертикальным смывом							
	💧 6,0 л	360 x 530	14,5	30	019209 .. 00	251	304	
	Крепление для подвесного биде и подвесного унитаза							
	колпачки белые	Ø 12 x 180	0,2		006500 00 00	23		
	колпачки в хроме	Ø 12 x 180	0,2		006500 10 00	25		
	Звукоизоляция для подвесного унитаза		0,3		005020 00 00	45		
	Сиденье для унитаза без автоматического опускания							
	петли: нерж. сталь		2,4	126	006420 .. 00	133	146	
	петли белые		2,9	126	006427 .. 00	206	222	
	петли: пластик		2,4	126	006630 .. 00	61	67	
	с автоматическим опусканием							
	петли: нерж. сталь		2,4	126	006429 00 00	203		
Справка: Если не используется инсталляция, рекомендуется крепление # 006500								
	Унитаз подвесной Practica-Cascade (не вкл. бачок), каскадный смыв							
	💧 6,0 л	365 x 650	17,5	16	019509 00 00	552		
	Крепление для подвесного биде и подвесного унитаза							
	колпачки белые	Ø 12 x 180	0,2		006500 00 00	23		
	колпачки в хроме	Ø 12 x 180	0,2		006500 10 00	25		
	Звукоизоляция для подвесного унитаза		0,3		005020 00 00	45		
	Бачок Lago с механизмом двойного смыва, хром, для подключения справа или слева							
	💧 6/3 л	420 x 185	10,0	27	087400 00 05	286		
	Комплект переходников для подключения посредине хром		0,5		007504 10 00	31		
	Сиденье для унитаза без автоматического опускания							
	петли: нерж. сталь		2,4	126	006420 00 00	133		
	петли белые		2,9	126	006427 00 00	206		
	петли: пластик		2,4	126	006630 00 00	61		
	с автоматическим опусканием							
	петли: нерж. сталь		2,4	126	006429 00 00	203		
Справка: Если не используется инсталляция, рекомендуется крепление # 006500								

Duraplus Design by Duravit

Описание	Ш x Г, мм	кг	К-во	Номер артикула	Евро	
					Белый - 00	Пергамон - 47
 <p>Унитаз напольный Vambi для независимого подключения воды, с горизонтальным смывом, модель для детей, сток горизонтальный</p>	6,0 л	300 x 390	11,0	32	010609 00 00	230
	<p>Крепление для напольного биде, унитаза и полупьдестала колпачки белые и хром</p>					
		Ø 6 x 70	0,4		006701 10 00	5
 <p>Сиденье для унитаза петли: нерж. сталь без автоматического опускания</p>			1,9	144	006570 00 00	109

DuraSquare Design by Duravit

Описание	Ш х Г, мм	кг	К-во	Номер артикула	Евро	
					Белый	- 00
 <p>Умывальник, умывальник для мебели без перелива, с плоскостью под смеситель, включая выпуск с керамической крышкой, глазуровка снизу</p>	1000 мм ●	1000 x 470	22,9	8	235310 00 41	854
	1000 мм ● ●	1000 x 470	22,9	8	235310 00 40	854
	1000 мм ● ● ●	1000 x 470	22,9	8	235310 00 44	854
	1000 мм ☒	1000 x 470	22,9	8	235310 00 70	854
 <p>Консоль металлическая напольная ** регулировка по высоте + 50 мм, включая крепление, для умывальника # 235310, Полотенцедержатель справа/ слева, встраиваемый справа и слева</p>	хром	1065 x 451	7,0	25	003103 10 00	813
	черный матовый	1065 x 451	7,0	25	003103 46 00	706
<p>Сифон *</p>	черный матовый		1,5		005036 46 00	185
	хром		1,5		005036 10 00	168
 <p>Консоль металлическая подвесная ** включая крепление, для умывальника # 235310, Полотенцедержатель справа/ слева, встраиваемый справа и слева</p>	хром	1065 x 451	6,0	25	003104 10 00	618
	черный матовый	1065 x 451	6,0	25	003104 46 00	517
<p>Стекланные полочки безопасное стекло, для металлической консоли # 003103, 003104</p>	кубический рисунок	970 x 380	7,6		009965 82 00	333
	цвет белый	970 x 380	7,6		009965 83 00	166
	черный	970 x 380	7,6		009965 84 00	166
	нефритовый	970 x 380	7,6		009965 85 00	166
	абрикосовый жемчужный	970 x 380	7,6		009965 86 00	166
	фланелево-серый	970 x 380	7,6		009965 87 00	166
	голубой камень	970 x 380	7,6		009965 88 00	166
<p>Полотенцедержатель труба с квадратным сечением, 14 мм, для умывальника # 235310</p>	хром	941	0,7		003119 10 00	201
	черный матовый	941	0,7		003119 46 00	173
<p>Справка: * Внимание: при использовании этого сифона учитывайте высоту от готового пола до центра слива согласно техническим данным / ** Стекланные элементы не включены - заказывайте отдельно / При применении сифона в черном матовом цвете ознакомьтесь с рекомендациями по черным матовым аксессуарам на стр. 347/348 / Цвета стекланных вставок соответствуют цветам мебельной поверхности на стр. 1013/ Металлическая консоль: полотенцедержатель можно монтировать справа или слева / Изготовлено из DuraCeram / Рекомендации по мебели см. со стр. 648</p>						

DuraSquare Design by Duravit

Умывальник шлифованный

без перелива,
с плоскостью под смеситель,
включая выпуск с керамиче-
ской крышкой,
включая крепление



Описание	Ш x Г, мм	кг	К-во	Номер артикула	Евро
1000 мм ●	1000 x 470	22,9	8	235310 00 71	902
1000 мм ● ●	1000 x 470	22,9	8	235310 00 14	902
1000 мм ● ● ●	1000 x 470	22,9	8	235310 00 73	902
1000 мм ☒	1000 x 470	22,9	8	235310 00 79	902

Сифон *

черный матовый		1,5		005036 46 00	185
хром		1,5		005036 10 00	168

Справка: * Внимание: при использовании этого сифона учитывайте высоту от готового пола до центра слива согласно техническим данным / При применении сифона в черном матовом цвете ознакомьтесь с рекомендациями по черным матовым аксессуарам на стр. 347/348 / Рекомендации по мебели см. со стр. 648 / Изготовлено из DuraCeram

DuraSquare Design by Duravit

Описание	Ш х Г, мм	кг	К-во	Номер артикула	Евро	
					Белый	- 00
 <p>Умывальник, умывальник для мебели без перелива, с плоскостью под смеситель, включая выпуск с керамиче- ской крышкой, глазуровка снизу</p>	1000 мм ● ●	1000 x 470	22,9	8	235310 00 43	854
 <p>Консоль металлическая напольная ** регулировка по высоте + 50 мм, включая крепление, для умывальника # 235310, Полотенцедержатель справа/ слева, встраиваемый справа и слева</p>						
	хром	1065 x 451	7,0	25	003103 10 00	813
	черный матовый	1065 x 451	7,0	25	003103 46 00	706
<p>Сифон *</p>						
	черный матовый		1,5		005036 46 00	185
	хром		1,5		005036 10 00	168
 <p>Консоль металлическая подвесная ** включая крепление, для умывальника # 235310, Полотенцедержатель справа/ слева, встраиваемый справа и слева</p>						
	хром	1065 x 451	6,0	25	003104 10 00	618
	черный матовый	1065 x 451	6,0	25	003104 46 00	517
<p>Стекланные полочки безопасное стекло, для металлической консоли # 003103, 003104</p>						
	кубический рисунок	970 x 380	7,6		009965 82 00	333
	цвет белый	970 x 380	7,6		009965 83 00	166
	черный	970 x 380	7,6		009965 84 00	166
	нефритовый	970 x 380	7,6		009965 85 00	166
	абрикосовый жемчужный	970 x 380	7,6		009965 86 00	166
	фланелево-серый	970 x 380	7,6		009965 87 00	166
	голубой камень	970 x 380	7,6		009965 88 00	166
<p>Полотенцедержатель труба с квадратным сечением, 14 мм, для умывальника # 235310</p>						
	хром	941	0,7		003119 10 00	201
	черный матовый	941	0,7		003119 46 00	173



Справка: * Внимание: при использовании этого сифона учитывайте высоту от готового пола до центра слива согласно техническим данным / ** Стекланные элементы не включены - заказывайте отдельно / При применении сифона в черном матовом цвете ознакомьтесь с рекомендациями по черным матовым аксессуарам на стр. 347/348 / Цвета стекланных вставок соответствуют цветам мебельной поверхности на стр. 1013/ Металлическая консоль: полотенцедержатель можно монтировать справа или слева / Изготовлено из DuraCeram / Рекомендации по мебели см. со стр. 648

DuraSquare Design by Duravit

Описание	Ш х Г, мм	кг	К-во	Номер артикула	Евро
					Белый - 00
Умывальник шлифованный без перелива, с плоскостью под смеситель, включая выпуск с керамиче- ской крышкой, включая крепление					
1000 мм ● ●	1000 x 470	22,9	8	235310 00 72	902
Сифон *					
черный матовый		1,5		005036 46 00	185
хром		1,5		005036 10 00	168

Справка: * Внимание: при использовании этого сифона учитывайте высоту от готового пола до центра слива согласно техническим данным / При применении сифона в черном матовом цвете ознакомьтесь с рекомендациями по черным матовым аксессуарам на стр. 347/348 / Рекомендации по мебели см. со стр. 648 / Изготовлено из DuraCeram

DuraSquare Design by Duravit

Описание	Ш х Г, мм	кг	К-во	Номер артикула	Евро				
					Белый	- 00			
 <p>Умывальник, умывальник для мебели без перелива, с плоскостью под смеситель, включая выпуск с керамиче- ской крышкой, глазуровка снизу</p>	800 мм ●	800 x 470	18,6	8	235380 00 41	647			
	800 мм ● ●	800 x 470	18,6	8	235380 00 40	647			
	800 мм ● ● ●	800 x 470	18,6	8	235380 00 44	647			
	800 мм ☒	800 x 470	18,6	8	235380 00 70	647			
	Сифон *								
					черный матовый	1,5	005036 46 00	185	
					хром	1,5	005036 10 00	168	
 <p>Консоль металлическая напольная ** регулировка по высоте + 50 мм, включая крепление, для умывальника # 235380, 234880, 234980, Полотенцедержатель справа/ слева, встраиваемый справа и слева</p>		хром	865 x 451	6,5	25	003111 10 00	779		
		черный матовый	865 x 451	6,5	25	003111 46 00	668		
	 <p>Консоль металлическая подвесная ** включая крепление, для умывальника # 235380, 234880, 234980, Полотенцедержатель справа/ слева, встраиваемый справа и слева</p>		хром	865 x 451	5,5	25	003112 10 00	580	
			черный матовый	865 x 451	5,5	25	003112 46 00	487	
		Стекланные полочки							
					безопасное стекло, для металлической консоли # 003111, 003112				
					кубический рисунок	770 x 380	5,8	009967 82 00	292
					цвет белый	770 x 380	5,8	009967 83 00	153
					черный	770 x 380	5,8	009967 84 00	153
					нефритовый	770 x 380	5,8	009967 85 00	153
					абрикосовый жемчужный	770 x 380	5,8	009967 86 00	153
					фланелево-серый	770 x 380	5,8	009967 87 00	153
					голубой камень	770 x 380	5,8	009967 88 00	153
Полотенцедержатель									
					труба с квадратным сечением, 14 мм, для умывальника # 235380, 234880, 234980				
					черный матовый	746	0,6	003121 46 00	163
					хром	746	0,6	003121 10 00	191



Справка: * Внимание: при использовании этого сифона учитывайте высоту от готового пола до центра слива согласно техническим данным / ** Стекланные элементы не включены - заказывайте отдельно / При применении сифона в черном матовом цвете ознакомьтесь с рекомендациями по черным матовым аксессуарам на стр. 347/348 / Изготовлено из DuraSeam / Цвета стекланных вставок соответствуют цветам мебельной поверхности на стр. 1013/ Металлическая консоль: полотенцедержатель можно монтировать справа или слева / Рекомендации по мебели см. со стр. 648

DuraSquare Design by Duravit



Описание	Ш х Г, мм	кг	К-во	Номер артикула	Евро
					Белый - 00
Умывальник, умывальник для мебели шлифованный без перелива, с плоскостью под смеситель, включая выпуск с керамиче- ской крышкой, включая крепление					
800 мм ●	800 x 470	18,6	8	235380 00 71	698
800 мм ● ●	800 x 470	18,6	8	235380 00 14	698
800 мм ● ● ●	800 x 470	18,6	8	235380 00 73	698
800 мм ☒	800 x 470	18,6	8	235380 00 79	698
Сифон *					
черный матовый		1,5		005036 46 00	185
хром		1,5		005036 10 00	168

Справка: * Внимание: при использовании этого сифона учитывайте высоту от готового пола до центра слива согласно техническим данным / При применении сифона в черном матовом цвете ознакомьтесь с рекомендациями по черным матовым аксессуарам на стр. 347/348 / Рекомендации по мебели см. со стр. 648 / Изготовлено из DuraCeram



DuraSquare Design by Duravit

Описание	Ш х Г, мм	кг	К-во	Номер артикула	Евро	
					Белый	- 00
 <p>Умывальник, умывальник для мебели без перелива, с плоскостью под смеситель, включая выпуск с керамиче- ской крышкой, глазуровка снизу, включая крепление</p>	600 мм ●	600 x 470	13,2	21	235360 00 41	537
	600 мм ●●	600 x 470	13,2	21	235360 00 40	537
	600 мм ●●●	600 x 470	13,2	21	235360 00 44	537
	600 мм ☒	600 x 470	13,2	21	235360 00 70	537
 <p>Консоль металлическая напольная ** регулировка по высоте + 50 мм, включая крепление, для умывальника # 235360, Полотенцедержатель справа/ слева, встраиваемый справа и слева</p>	хром	665 x 451	6,0	25	003101 10 00	779
	черный матовый	665 x 451	6,0	25	003101 46 00	667
<p>Сифон *</p>	черный матовый		1,5		005036 46 00	185
	хром		1,5		005036 10 00	168
 <p>Консоль металлическая подвесная ** включая крепление, для умывальника # 235360, Полотенцедержатель справа/ слева, встраиваемый справа и слева</p>	хром	665 x 451	4,5	25	003102 10 00	575
	черный матовый	665 x 451	4,5	25	003102 46 00	482
<p>Стекланные полочки безопасное стекло, для металлической консоли # 003101, 003102</p>	кубический рисунок	570 x 380	4,5		009964 82 00	264
	цвет белый	570 x 380	4,5		009964 83 00	96
	черный	570 x 380	4,5		009964 84 00	96
	нефритовый	570 x 380	4,5		009964 85 00	96
	абрикосовый жемчужный	570 x 380	4,5		009964 86 00	96
	фланелево-серый	570 x 380	4,5		009964 87 00	96
	голубой камень	570 x 380	4,5		009964 88 00	96
<p>Полотенцедержатель труба с квадратным сечением, 14 мм, для умывальника # 045460, 235060, 235360, 235660</p>	черный матовый	550	0,5		003037 46 00	140
	хром	550	0,5		003037 10 00	153
<p>Справка: * Внимание: при использовании этого сифона учитывайте высоту от готового пола до центра слива согласно техническим данным / ** Стекланные элементы не включены - заказывайте отдельно / При применении сифона в черном матовом цвете ознакомьтесь с рекомендациями по черным матовым аксессуарам на стр. 347/348 / Цвета стекланных вставок соответствуют цветам мебельной поверхности на стр. 1013/ Металлическая консоль: полотенцедержатель можно монтировать справа или слева / Изготовлено из DuraCeram / Рекомендации по мебели см. со стр. 648</p>						

DuraSquare Design by Duravit

Описание	Ш х Г, мм	кг	К-во	Номер артикула	Евро
					Белый - 00
 <p>Умывальник, умывальник для мебели шлифованный без перелива, с плоскостью под смеситель, включая выпуск с керамиче- ской крышкой, включая крепление</p>	600 мм ●	600 x 470	13,2	21	235360 00 71 581
	600 мм ● ●	600 x 470	13,2	21	235360 00 14 581
	600 мм ● ● ●	600 x 470	13,2	21	235360 00 73 581
	600 мм ☒	600 x 470	13,2	21	235360 00 79 581
	Сифон *				
черный матовый		1,5		005036 46 00	185
хром		1,5		005036 10 00	168



Справка: * Внимание: при использовании этого сифона учитывайте высоту от готового пола до центра слива согласно техническим данным / При применении сифона в черном матовом цвете ознакомьтесь с рекомендациями по черным матовым аксессуарам на стр. 347/348 / Рекомендации по мебели см. со стр. 648 / Изготовлено из DuraCeram

Описание	Ш х Г, мм	кг	К-во	Номер артикула	Евро	
					Белый	- 00
 <p>Умывальник, умывальник для мебели без перелива, с плоскостью под смеситель, включая выпуск с керамиче- ской крышкой, глазуровка снизу</p>						
500 мм ●	500 x 470	11,9	24	235350 00 41		446
500 мм ● ●	500 x 470	11,9	24	235350 00 40		446
500 мм ● ● ●	500 x 470	11,9	24	235350 00 44		446
500 мм ☒	500 x 470	11,9	24	235350 00 70		446
 <p>Консоль металлическая напольная ** регулировка по высоте + 50 мм, включая крепление, для умывальника # 235350, Полотенцедержатель справа/ слева, встраиваемый справа и слева</p>						
хром	565 x 451	4,5	25	003115 10 00		747
черный матовый	565 x 451	4,5	25	003115 46 00		632
 <p>Консоль металлическая подвесная ** включая крепление, для умывальника # 235350, Полотенцедержатель справа/ слева, встраиваемый справа и слева</p>						
хром	565 x 451	4,4	25	003116 10 00		540
черный матовый	565 x 451	4,4	25	003116 46 00		450
<p>Сифон *</p>						
черный матовый		1,5		005036 46 00		185
хром		1,5		005036 10 00		168
<p>Стекланные полочки безопасное стекло</p>						
кубический рисунок	470 x 380	3,5		009969 82 00		225
цвет белый	470 x 380	3,5		009969 83 00		77
черный	470 x 380	3,5		009969 84 00		77
нефритовый	470 x 380	3,5		009969 85 00		77
абрикосовый жемчужный	470 x 380	3,5		009969 86 00		77
фланелево-серый	470 x 380	3,5		009969 87 00		77
голубой камень	470 x 380	3,5		009969 88 00		77
<p>Полотенцедержатель труба с квадратным сечением, 14 мм, для умывальника # 045450, 235050, 235350</p>						
черный матовый	449	0,5		003029 46 00		133
хром	449	0,5		003029 10 00		145
<p>Справка: * Внимание: при использовании этого сифона учитывайте высоту от готового пола до центра слива согласно техническим данным / ** Стекланные элементы не включены - заказывайте отдельно / Изготовлено из DuraCeram / При применении сифона в черном матовом цвете ознакомьтесь с рекомендациями по черным матовым аксессуарам на стр. 347/348 / Рекомендации по мебели см. со стр. 648</p>						

DuraSquare Design by Duravit

Описание	Ш х Г, мм	кг	К-во	Номер артикула	Евро
					Белый - 00
 <p>Умывальник, умывальник для мебели шлифованный без перелива, с плоскостью под смеситель, включая выпуск с керамиче- ской крышкой, включая крепление</p>	500 мм ●	500 x 470	11,9	24	235350 00 71 482
	500 мм ● ●	500 x 470	11,9	24	235350 00 14 482
	500 мм ● ● ●	500 x 470	11,9	24	235350 00 73 482
	500 мм ☒	500 x 470	11,9	24	235350 00 79 482
	Сифон *				
черный матовый		1,5		005036 46 00	185
хром		1,5		005036 10 00	168

Справка: * Внимание: при использовании этого сифона учитывайте высоту от готового пола до центра слива согласно техническим данным / Изготовлено из DuraCeram / При применении сифона в черном матовом цвете ознакомьтесь с рекомендациями по черным матовым аксессуарам на стр. 347/348 / Рекомендации по мебели см. со стр. 648



Описание	Ш х Г, мм	кг	К-во	Номер артикула	Евро	
					Белый	- 00
 <p>Умывальник, умывальник для мебели компакт без перелива, с плоскостью под смеситель, включая выпуск с керамиче- ской крышкой, глазуровка снизу</p>	600 мм ●	600 x 400	12,9	21	235660 00 41	461
	600 мм ●●	600 x 400	12,9	21	235660 00 40	461
	600 мм ●●●	600 x 400	12,9	21	235660 00 44	461
	600 мм ☒	600 x 400	12,9	21	235660 00 70	461
 <p>Консоль металлическая напольная ** регулировка по высоте + 50 мм, включая крепление, для умывальника # 235660, Полотенцедержатель справа/ слева, встраиваемый справа и слева</p>	хром	665 x 381	6,0	25	003113 10 00	751
	черный матовый	665 x 381	6,0	25	003113 46 00	633
<p>Сифон *</p>	черный матовый		1,5		005036 46 00	185
	хром		1,5		005036 10 00	168
 <p>Консоль металлическая подвесная ** включая крепление, для умывальника # 235660, Полотенцедержатель справа/ слева, встраиваемый справа и слева</p>	хром	665 x 381	4,5	25	003114 10 00	546
	черный матовый	665 x 381	4,5	25	003114 46 00	458
<p>Стекланные полочки безопасное стекло, для металлической консоли # 003113, 003114</p>	кубический рисунок	570 x 310	3,6		009968 82 00	250
	цвет белый	570 x 310	3,6		009968 83 00	92
	черный	570 x 310	3,6		009968 84 00	92
	нефритовый	570 x 310	3,6		009968 85 00	92
	абрикосовый жемчужный	570 x 310	3,6		009968 86 00	92
	фланелево-серый	570 x 310	3,6		009968 87 00	92
	голубой камень	570 x 310	3,6		009968 88 00	92
<p>Полотенцедержатель труба с квадратным сечением, 14 мм, для умывальника # 045460, 235060, 235360, 235660</p>	черный матовый	550	0,5		003037 46 00	140
	хром	550	0,5		003037 10 00	153
<p>Справка: * Внимание: при использовании этого сифона учитывайте высоту от готового пола до центра слива согласно техническим данным / ** Стекланные элементы не включены - заказывайте отдельно / При применении сифона в черном матовом цвете ознакомьтесь с рекомендациями по черным матовым аксессуарам на стр. 347/348 / Изготовлено из DuraCeram / Цвета стекланных вставок соответствуют цветам мебельной поверхности на стр. 1013/ Металлическая консоль: полотенцедержатель можно монтировать справа или слева / Рекомендации по мебели см. со стр. 648</p>						

DuraSquare Design by Duravit

Описание	Ш х Г, мм	кг	К-во	Номер артикула	Евро
					Белый - 00
 <p>Умывальник, мебельный умывальник компакт шлифованный без перелива, с плоскостью под смеситель, включая выпуск с керамиче- ской крышкой, включая крепление</p>	600 мм ●	600 x 400	12,9	21	235660 00 71 499
	600 мм ● ●	600 x 400	12,9	21	235660 00 14 499
	600 мм ● ● ●	600 x 400	12,9	21	235660 00 73 499
	600 мм ☒	600 x 400	12,9	21	235660 00 79 499
	Сифон *				
черный матовый		1,5		005036 46 00	185
хром		1,5		005036 10 00	168

Справка: * Внимание: при использовании этого сифона учитывайте высоту от готового пола до центра слива согласно техническим данным / При применении сифона в черном матовом цвете ознакомьтесь с рекомендациями по черным матовым аксессуарам на стр. 347/348 / Рекомендации по мебели см. со стр. 648 / Изготовлено из DuraCeram

DuraSquare Design by Duravit

Описание	Ш х Г, мм	кг	К-во	Номер артикула	Евро
					Белый - 00
 <p>Умывальник, умывальник для мебели асимметричный без перелива, с плоскостью под смеситель, раковина слева, глазуровка снизу, включая выпуск с керамиче- ской крышкой</p>					
800 мм ●	800 x 470	20,2	8	234880 00 41	647
800 мм ●●	800 x 470	20,2	8	234880 00 40	647
800 мм ●●●	800 x 470	20,2	8	234880 00 44	647
800 мм ☒	800 x 470	20,2	8	234880 00 70	647
 <p>Консоль металлическая напольная ** регулировка по высоте + 50 мм, включая крепление, для умывальника # 235380, 234880, 234980, Полотенцедержатель справа/ слева, встраиваемый справа и слева</p>					
хром	865 x 451	6,5	25	003111 10 00	779
черный матовый	865 x 451	6,5	25	003111 46 00	668
 <p>Консоль металлическая подвесная ** включая крепление, для умывальника # 235380, 234880, 234980, Полотенцедержатель справа/ слева, встраиваемый справа и слева</p>					
хром	865 x 451	5,5	25	003112 10 00	580
черный матовый	865 x 451	5,5	25	003112 46 00	487
<p>Сифон *</p>					
черный матовый		1,5		005036 46 00	185
хром		1,5		005036 10 00	168
<p>Стекланные полочки безопасное стекло, для металлической консоли # 003111, 003112</p>					
кубический рисунок	770 x 380	5,8		009967 82 00	292
цвет белый	770 x 380	5,8		009967 83 00	153
черный	770 x 380	5,8		009967 84 00	153
нефритовый	770 x 380	5,8		009967 85 00	153
абрикосовый жемчужный	770 x 380	5,8		009967 86 00	153
фланелево-серый	770 x 380	5,8		009967 87 00	153
голубой камень	770 x 380	5,8		009967 88 00	153
<p>Полотенцедержатель труба с квадратным сечением, 14 мм, для умывальника # 235380, 234880, 234980</p>					
черный матовый	746	0,6		003121 46 00	163
хром	746	0,6		003121 10 00	191



Справка: * Внимание: при использовании этого сифона учитывайте высоту от готового пола до центра слива согласно техническим данным / ** Стекланные элементы не включены - заказывайте отдельно / Изготовлено из DuraCeram / При применении сифона в черном матовом цвете ознакомьтесь с рекомендациями по черным матовым аксессуарам на стр. 347/348 / Рекомендации по мебели см. со стр. 648

DuraSquare Design by Duravit

Описание	Ш х Г, мм	кг	К-во	Номер артикула	Евро
					Белый - 00
Умывальник, мебельный умывальник асимметричный шлифованный					
без перелива, с плоскостью под смеситель, раковина слева, включая выпуск с керамической крышкой, включая крепление					
800 мм ●	800 x 470	20,2	8	234880 00 71	698
800 мм ● ●	800 x 470	20,2	8	234880 00 14	698
800 мм ● ● ●	800 x 470	20,2	8	234880 00 73	698
800 мм ☒	800 x 470	20,2	8	234880 00 79	698
Сифон *					
черный матовый		1,5		005036 46 00	185
хром		1,5		005036 10 00	168

Справка: * Внимание: при использовании этого сифона учитывайте высоту от готового пола до центра слива согласно техническим данным / Изготовлено из DuraCeram / При применении сифона в черном матовом цвете ознакомьтесь с рекомендациями по черным матовым аксессуарам на стр. 347/348 / Рекомендации по мебели см. со стр. 648

DuraSquare Design by Duravit

Описание	Ш х Г, мм	кг	К-во	Номер артикула	Евро	
					Белый	- 00
 <p>Умывальник, умывальник для мебели асимметричный без перелива, с плоскостью под смеситель, раковина справа, включая выпуск с керамиче- ской крышкой, глазуровка снизу</p>						
800 мм ●	800 x 470	20,2	8	234980 00 41	647	
800 мм ●●	800 x 470	20,2	8	234980 00 40	647	
800 мм ●●●	800 x 470	20,2	8	234980 00 44	647	
800 мм ☒	800 x 470	20,2	8	234980 00 70	647	
 <p>Консоль металлическая напольная ** регулировка по высоте + 50 мм, включая крепление, для умывальника # 235380, 234880, 234980, Полотенцедержатель справа/ слева, встраиваемый справа и слева</p>						
хром	865 x 451	6,5	25	003111 10 00	779	
черный матовый	865 x 451	6,5	25	003111 46 00	668	
 <p>Консоль металлическая подвесная ** включая крепление, для умывальника # 235380, 234880, 234980, Полотенцедержатель справа/ слева, встраиваемый справа и слева</p>						
хром	865 x 451	5,5	25	003112 10 00	580	
черный матовый	865 x 451	5,5	25	003112 46 00	487	
<p>Сифон *</p>						
черный матовый		1,5		005036 46 00	185	
хром		1,5		005036 10 00	168	
<p>Стеклопалочки безопасное стекло, для металлической консоли # 003111, 003112</p>						
кубический рисунок	770 x 380	5,8		009967 82 00	292	
цвет белый	770 x 380	5,8		009967 83 00	153	
черный	770 x 380	5,8		009967 84 00	153	
нефритовый	770 x 380	5,8		009967 85 00	153	
абрикосовый жемчужный	770 x 380	5,8		009967 86 00	153	
фланелево-серый	770 x 380	5,8		009967 87 00	153	
голубой камень	770 x 380	5,8		009967 88 00	153	
<p>Полотенцедержатель труба с квадратным сечением, 14 мм, для умывальника # 235380, 234880, 234980</p>						
черный матовый	746	0,6		003121 46 00	163	
хром	746	0,6		003121 10 00	191	

Справка: * Внимание: при использовании этого сифона учитывайте высоту от готового пола до центра слива согласно техническим данным / ** Стеклопалочки не включены - заказывайте отдельно / Изготовлено из DuraCeram / При применении сифона в черном матовом цвете ознакомьтесь с рекомендациями по черным матовым аксессуарам на стр. 347/348 / Рекомендации по мебели см. со стр. 648

DuraSquare Design by Duravit

Умывальник, мебельный умывальник асимметричный шлифованный

без перелива,
с плоскостью под смеситель,
раковина справа,
включая выпуск с керамической крышкой,
включая крепление



Описание	Ш х Г, мм	кг	К-во	Номер артикула	Евро
800 мм ●	800 x 470	20,2	8	234980 00 71	Белый - 00 698
800 мм ● ●	800 x 470	20,2	8	234980 00 14	698
800 мм ● ● ●	800 x 470	20,2	8	234980 00 73	698
800 мм ☒	800 x 470	20,2	8	234980 00 79	698

Сифон *

черный матовый		1,5		005036 46 00	185
хром		1,5		005036 10 00	168

Справка: * Внимание: при использовании этого сифона учитывайте высоту от готового пола до центра слива согласно техническим данным / Изготовлено из DuraCeram / При применении сифона в черном матовом цвете ознакомьтесь с рекомендациями по черным матовым аксессуарам на стр. 347/348 / Рекомендации по мебели см. со стр. 648

DuraSquare Design by Duravit

Описание	Ш х Г, мм	кг	К-во	Номер артикула	Евро
					Белый - 00
 Двойной умывальник, двойной умывальник для мебели без перелива, с плоскостью под смеситель, включая выпуск с керамиче- ской крышкой, глазуровка снизу					
1200 мм ●	1200 x 470	29,0	8	235312 00 41	1.035
1200 мм ● ●	1200 x 470	29,0	8	235312 00 40	1.035
1200 мм ● ● ●	1200 x 470	29,0	8	235312 00 44	1.035
1200 мм ⊗	1200 x 470	29,0	8	235312 00 70	1.035
 Консоль металлическая напольная ** включая крепление, для умывальника # 235312, Полотенцедержатель справа/ слева, встраиваемый справа и слева					
хром	1265 x 451	6,5	25	003117 10 00	855
черный матовый	1265 x 451	6,5	25	003117 46 00	743
 Консоль металлическая подвесная ** включая крепление, для умывальника # 235312, Полотенцедержатель справа/ слева, встраиваемый справа и слева					
хром	1265 x 451	6,4	25	003118 10 00	653
черный матовый	1265 x 451	6,4	25	003118 46 00	545
Сифон *					
черный матовый		1,5		005036 46 00	185
хром		1,5		005036 10 00	168
Стекланные полочки безопасное стекло					
кубический рисунок	1164 x 380	8,8		009970 82 00	369
цвет белый	1164 x 380	8,8		009970 83 00	180
черный	1164 x 380	8,8		009970 84 00	180
нефритовый	1164 x 380	8,8		009970 85 00	180
абрикосовый жемчужный	1164 x 380	8,8		009970 86 00	180
фланелево-серый	1164 x 380	8,8		009970 87 00	180
голубой камень	1164 x 380	8,8		009970 88 00	180
Полотенцедержатель труба с квадратным сечением, 14 мм, для умывальника # 235312					
хром	1139	0,8		003120 10 00	216
черный матовый	1139	0,8		003120 46 00	185



Справка: * Внимание: при использовании этого сифона учитывайте высоту от готового пола до центра слива согласно техническим данным / ** Стекланные элементы не включены - заказывайте отдельно / При применении сифона в черном матовом цвете ознакомьтесь с рекомендациями по черным матовым аксессуарам на стр. 347/348 / Изготовлено из DuraCeram / Рекомендации по мебели см. со стр. 648

DuraSquare Design by Duravit



Описание	Ш x Г, мм	кг	К-во	Номер артикула	Евро
					Белый - 00
 <p>Двойной умывальник, двойной мебельный умывальник шлифованный без перелива, с плоскостью под смеситель, включая выпуск с керамической крышкой, включая крепление</p>	1200 мм ●	1200 x 470	29,0	8	235312 00 71 1.098
	1200 мм ● ●	1200 x 470	29,0	8	235312 00 14 1.137
	1200 мм ● ● ●	1200 x 470	29,0	8	235312 00 73 1.098
	1200 мм ☒	1200 x 470	29,0	8	235312 00 79 1.098
	Сифон *				
черный матовый			1,5	005036 46 00	185
хром			1,5	005036 10 00	168

Справка: * Внимание: при использовании этого сифона учитывайте высоту от готового пола до центра слива согласно техническим данным / При применении сифона в черном матовом цвете ознакомьтесь с рекомендациями по черным матовым аксессуарам на стр. 347/348 / Рекомендации по мебели см. со стр. 648 / Изготовлено из DuraCeram





DuraSquare Design by Duravit

Описание	Ш x Г, мм	кг	К-во	Номер артикула	Евро			
					Белый	- 00		
 <p>Умывальник для рук, мебельный умывальник для рук без перелива, с плоскостью под смеситель, включая выпуск с керамиче- ской крышкой, глазуровка снизу</p>	450 мм ●	450 x 350	9,9	36	073245 00 41	432		
	450 мм ☒	450 x 350	9,9	36	073245 00 70	432		
	Сифон *							
					черный матовый	1,5	005036 46 00	185
					хром	1,5	005036 10 00	168
 <p>Консоль металлическая напольная ** регулировка по высоте + 50 мм, включая крепление, для умывальника для рук # 073245, Полотенцедержатель справа/ слева, встраиваемый справа и слева</p>	хром	516 x 333	6,0	25	003109 10 00	744		
	черный матовый	516 x 333	6,0	25	003109 46 00	630		
	Консоль металлическая подвесная **							
 <p>включая крепление, для умывальника для рук # 073245, Полотенцедержатель справа/ слева, встраиваемый справа и слева</p>	хром	516 x 333	4,5	25	003110 10 00	536		
	черный матовый	516 x 333	4,5	25	003110 46 00	446		
	Стекланные полочки							
безопасное стекло, для металлической консоли # 003109, 003110								
	кубический рисунок	420 x 264	2,3		009966 82 00	215		
	цвет белый	420 x 264	2,3		009966 83 00	58		
	черный	420 x 264	2,3		009966 84 00	58		
	нефритовый	420 x 264	2,3		009966 85 00	58		
	абрикосовый жемчужный	420 x 264	2,3		009966 86 00	58		
	фланелево-серый	420 x 264	2,3		009966 87 00	58		
	голубой камень	420 x 264	2,3		009966 88 00	58		
Полотенцедержатель								
труба с квадратным сечением, 14 мм, для умывальника # 073245								
	черный матовый	399	0,4		003122 46 00	129		
	хром	399	0,4		003122 10 00	139		
<p>Справка: * Внимание: при использовании этого сифона учитывайте высоту от готового пола до центра слива согласно техническим данным / ** Стекланные элементы не включены - заказывайте отдельно / Цвета стекланных вставок соответствуют цветам мебельной поверхности на стр. 1013/ Металлическая консоль: полотенцедержатель можно монтировать справа или слева / При применении сифона в черном матовом цвете ознакомьтесь с рекомендациями по черным матовым аксессуарам на стр. 347/348 / Изготовлено из DuraCeram</p>								





DuraSquare Design by Duravit

Описание	Ш х Г, мм	кг	К-во	Номер артикула	Евро
					Белый - 00
 <p>Умывальник для рук шлифованный без перелива, с плоскостью под смеситель, включая выпуск с керамической крышкой, включая крепление</p>	450 мм ●	450 x 350	9,9	36	073245 00 71 466
	450 мм ☒	450 x 350	9,9	36	073245 00 79 466
	Сифон *				
	черный матовый		1,5		005036 46 00 185
хром		1,5		005036 10 00 168	
<p>Справка: * Внимание: при использовании этого сифона учитывайте высоту от готового пола до центра слива согласно техническим данным / При применении сифона в черном матовом цвете ознакомьтесь с рекомендациями по черным матовым аксессуарам на стр. 347/348 / Рекомендации по мебели см. со стр. 648 / Изготовлено из DuraCeram</p>					
 <p>Раковина шлифованный вариант, без перелива, с плоскостью под смеситель, включая выпуск с керамической крышкой, глазурированная задняя стенка, включая крепление</p>	600 мм ●	600 x 470	11,2	21	235460 00 41 556
	600 мм ●●	600 x 470	11,2	21	235460 00 40 556
	600 мм ●●●	600 x 470	11,2	21	235460 00 44 556
	600 мм ☒	600 x 470	11,2	21	235460 00 70 556
	Сифон *				
черный матовый		1,5		005036 46 00 185	
хром		1,5		005036 10 00 168	
<p>Справка: * Внимание: при использовании этого сифона учитывайте высоту от готового пола до центра слива согласно техническим данным / При применении сифона в черном матовом цвете ознакомьтесь с рекомендациями по черным матовым аксессуарам на стр. 347/348 / Рекомендации по мебели см. со стр. 648 / Изготовлено из DuraCeram / Необходимо монтировать с отступом от стены</p>					
 <p>Раковина шлифованный вариант, без перелива, без площадки под смеситель, включая выпуск с керамической крышкой, включая крепление</p>	600 мм ☒	600 x 345	11,8	28	235560 00 00 504
	Сифон *				
	черный матовый		1,5		005036 46 00 185
хром		1,5		005036 10 00 168	
<p>Справка: * Внимание: при использовании этого сифона учитывайте высоту от готового пола до центра слива согласно техническим данным / При применении сифона в черном матовом цвете ознакомьтесь с рекомендациями по черным матовым аксессуарам на стр. 347/348 / Рекомендации по мебели см. со стр. 648 / Изготовлено из DuraCeram</p>					





DuraStyle Design by Matteo Thun & Antonio Rodriguez

Описание	Ш х Г, мм	кг	К-во	Номер артикула	Евро
					Белый - 00 Белый (HyG) - 20
 Умывальник с переливом, с плоскостью под смеситель, глазуровка снизу, включая крепление					
650 мм ●	650 x 440	18,4	15	231965 00 00	165
650 мм ● ● ●	650 x 440	18,4	15	231965 00 30	165
600 мм ●	600 x 440	17,0	15	231960 00 00	142
600 мм ● ● ●	600 x 440	17,0	15	231960 00 30	142
550 мм ●	550 x 440	15,8	24	231955 00 00	141
550 мм ● ● ●	550 x 440	15,8	24	231955 00 30	141
 Пьедестал для # 231955, 231960, 231965, 232012, 232010, 232080, 232065, 232610, 232680, 232510, 232580, 233813, 232460, 232455, 235714			12,1 30	085829 00 00	236
 Полупьедестал для # 231955, 231960, 231965, 232012, 232010, 232080, 232065, 232610, 232680, 232510, 232580, 233813, 232460, 232455, 235714			7,1 40	085830 00 00	143
Упрощенное крепление для полупьедесталов			0,1	005503 00 00	39
 Умывальник с переливом, с плоскостью под смеситель, глазуровка снизу					
450 мм ● ● ●	450 x 335	16,1	21	263152 00 30	270
Сифон * черный матовый			1,5	005036 46 00	185
хром			1,5	005036 10 00	168
Комплект креплений для каменных столешниц			0,2	005074 10 00	14
Справка: * Внимание: при использовании этого сифона учитывайте высоту от готового пола до центра слива согласно техническим данным / На чертежах умывальников указаны внутренние размеры / При применении сифона в черном матовом цвете ознакомьтесь с рекомендациями по черным матовым аксессуарам на стр. 347/348 / При установке столешниц из натурального камня пользуйтесь предмонтажной таблицей на сайте http://pro.duravit.de / Шаблоны для выреза можно найти на http://pro.duravit.de / Устанавливается только с консолью / Рекомендации по мебели см. со стр. 648					





DuraStyle Design by Matteo Thun & Antonio Rodriguez





Описание	Ш x Г, мм	кг	К-во	Номер артикула	Евро
					Белый - 00 Белый (HyG) - 20
 <p>Умывальник медицинский Med без перелива, с плоскостью под смеситель, глазуровка снизу</p>	600 мм ●	600 x 440	16,5	15	232460 00 00 164
	600 мм ☒	600 x 440	16,5	15	232460 00 70 164
	550 мм ●	550 x 440	16,1	24	232455 00 00 163
	550 мм ☒	550 x 440	16,1	24	232455 00 70 163
<p>Выпуск для раковины для умывальников без перелива</p>	хром	75	0,4		005038 10 00 79
 <p>Пьедестал для # 231955, 231960, 231965, 232012, 232010, 232080, 232065, 232610, 232680, 232510, 232580, 233813, 232460, 232455, 235714</p>			12,1	30	085829 00 00 236
 <p>Полупьедестал для # 231955, 231960, 231965, 232012, 232010, 232080, 232065, 232610, 232680, 232510, 232580, 233813, 232460, 232455, 235714</p>			7,1	40	085830 00 00 143
<p>Упрощенное крепление для полупьедесталов</p>			0,1		005503 00 00 39
 <p>Умывальник Vital с переливом, с плоскостью под смеситель, глазуровка снизу</p>	650 мм ●	650 x 570	19,4	10	232965 00 00 382
<p>Справка: Безбарьерный доступ согласно DIN 18040-1 и DIN 18040-2</p>					
 <p>Умывальник медицинский Vital Med без перелива, с плоскостью под смеситель, глазуровка снизу</p>	650 мм ●	650 x 570	19,4	10	233065 00 00 392
	650 мм ☒	650 x 570	19,4	10	233065 00 70 392
<p>Справка: Безбарьерный доступ согласно DIN 18040-1 и DIN 18040-2</p>					

DuraStyle Design by Matteo Thun & Antonio Rodriguez

Описание	Ш x Г, мм	кг	К-во	Номер артикула	Евро
					Белый - 00 Белый (HyG) - 20
 Умывальник для рук без перелива, с плоскостью под смеситель, глазуровка снизу, 500 мм					
без отверстия для смесителя ☒ 500 x 220		7,5	50	071350 00 00	126
отверстие для смесителя справа ● 500 x 220		7,5	50	071350 00 08	126
отверстие для смесителя слева ● 500 x 220		7,5	50	071350 00 09	126
Выпуск для раковины для умывальников без перелива					
хром 50		0,3		005024 10 00	79
 Умывальник для рук без перелива, с плоскостью под смеситель, глазуровка снизу 450 мм ●					
450 x 335		9,5	28	070845 00 00	107
 Полупьедестал для # 070845					
		5,4	48	085831 00 00	143
Упрощенное крепление для полупьедесталов					
		0,1		005503 00 00	39
Выпуск для раковины для умывальников без перелива					
хром 50		0,3		005024 10 00	79
 Умывальник для рук без перелива, с плоскостью под смеситель, отверстие для смесителя справа, включая крепление, глазуровка снизу 360 мм ●					
360 x 220		6,7	48	071336 00 00	103
Выпуск для раковины для умывальников без перелива					
хром 75		0,4		005038 10 00	79
Справка: Возможно только в сочетании с бутылочным сифоном, включая удлиненную погружную трубу					

DuraStyle Design by Matteo Thun & Antonio Rodriguez



Описание	Ш x Г, мм	кг	К-во	Номер артикула	Евро		
 <p>Раковина шлифованный вариант, без перелива, без площадки под смеситель, включая крепление</p>	600 мм ☒	600 x 380	12,0	24	034960 00 00	313	
	<p>Белый - 00 Белый (HyG) - 20</p>						
	Сифон *						
	черный матовый		1,5		005036 46 00	185	
	хром		1,5		005036 10 00	168	
	Выпуск для раковины						
	для умывальников без перелива						
	хром		50	0,3	005024 10 00	79	
	<p>Справка: * Внимание: при использовании этого сифона учитывайте высоту от готового пола до центра слива согласно техническим данным / При применении сифона в черном матовом цвете ознакомьтесь с рекомендациями по черным матовым аксессуарам на стр. 347/348 / Рекомендации по мебели см. со стр. 648</p>						
	 <p>Раковина шлифованный вариант, без перелива, без площадки под смеситель, включая крепление</p>	430 мм ☒	430 x 430	10,3	26	034943 00 00	294
Сифон *							
черный матовый		1,5		005036 46 00	185		
хром		1,5		005036 10 00	168		
Выпуск для раковины							
для умывальников без перелива							
хром		50	0,3	005024 10 00	79		
<p>Справка: * Внимание: при использовании этого сифона учитывайте высоту от готового пола до центра слива согласно техническим данным / При применении сифона в черном матовом цвете ознакомьтесь с рекомендациями по черным матовым аксессуарам на стр. 347/348 / Рекомендации по мебели см. со стр. 648</p>							
 <p>Умывальник встраиваемый для встраивания сверху, с переливом, с плоскостью под смеситель</p>		615 мм ●	615 x 495	12,5	14	037462 00 00	309
		<p>Справка: Рекомендации по мебели см. со стр. 648</p>					
	Умывальник встраиваемый						
 <p>для встраивания сверху, с переливом, с плоскостью под смеситель</p>	560 мм ●	560 x 455	10,5	21	037456 00 00	274	
	<p>Справка: Рекомендации по мебели см. со стр. 648</p>						
	Умывальник встраиваемый						



Описание	Ш x Г, мм	кг	К-во	Номер артикула	Евро
					Белый - 00 Белый (HyG) - 20
 Умывальник встраиваемый для встраивания сверху, без перелива, без площадки под смеситель 600 мм ☒	600 x 430	9,5	14	037260 00 00	290
Выпуск для раковины для умывальников без перелива хром	50	0,3		005024 10 00	79
Справка: Рекомендации по мебели см. со стр. 648					
 Умывальник встраиваемый для встраивания сверху, без перелива, без площадки под смеситель 430 мм ☒	430 x 430	7,5	21	037243 00 00	274
Выпуск для раковины для умывальников без перелива хром	50	0,3		005024 10 00	79
Справка: Рекомендации по мебели см. со стр. 648					
 Умывальник, встраиваемый до половины с переливом, с плоскостью под смеситель, включая крепление для встраивания в деревянную столешницу 550 мм ●	550 x 455	14,5	21	037555 00 00	294
Справка: Рекомендации по мебели см. со стр. 648					
 Умывальник встраиваемый включая крепление для встраивания в деревянную столешницу, для встраивания снизу, с переливом, без площадки под смеситель 370 мм ☒	370 x 370	6,2	21	037337 00 00	318
Крепление для каменных столешниц (за исключением # 046651)		0,2		005028 00 00	21
Справка: Габариты умывальников, встраиваемых снизу, относятся к внутренним габаритам / Рекомендации по мебели см. со стр. 648					

DuraStyle Design by Matteo Thun & Antonio Rodriguez

Описание	Ш х Г, мм	кг	К-во	Номер артикула	Евро
 <p>Умывальник встраиваемый включая крепление для встраивания в деревянную столешницу, особая шлифовка для мебели Duravit, для встраивания снизу, с переливом, без площадки под смеситель</p>					Белый - 00 Белый (HyG) - 20
	370 мм ☒	370 x 370	6,2	21	037337 00 22

Справка: Габариты умывальников, встраиваемых снизу, относятся к внутренним габаритам / Встраиваемый умывальник только в сочетании с консолями изменяемой ширины, а также тумбочками для встраиваемых умывальников, см. мебельный раздел прейскуранта на стр. 648 Поставка исключительно в комплекте на клею с консолью или тумбочкой / Не поставляется с покрытием Wondergliss

Описание	Ш x Г, мм	кг	К-во	Номер артикула	Евро
					Белый - 00 Белый (HyG) - 20
 Умывальник двойной с переливом, с плоскостью под смеситель, глазуровка снизу					
1400 мм ●	1400 x 480	39,9	8	235714 00 00	909
1400 мм ● ● ●	1400 x 480	39,9	8	235714 00 30	909
 Пьедестал для # 231955, 231960, 231965, 232012, 232010, 232080, 232065, 232610, 232680, 232510, 232580, 233813, 232460, 232455, 235714			12,1 30	085829 00 00	236
Сифон * черный матовый		1,5		005036 46 00	185
хром		1,5		005036 10 00	168
 Полупьедестал для # 231955, 231960, 231965, 232012, 232010, 232080, 232065, 232610, 232680, 232510, 232580, 233813, 232460, 232455, 235714			7,1 40	085830 00 00	143
Упрощенное крепление для полупьедесталов		0,1		005503 00 00	39
Трубчатый сифон для умывальника с удлиненной сливной трубой 300 мм					
хром	1 1/4"	0,6		005026 00 00	41
Нажимной выпуск*** для умывальников с переливом					
хром		0,4		005052 10 00	72
Полотенцедержатель труба с квадратным сечением, 14 мм, для умывальника # 235714					
хром	1329			003124 10 00	243
Справка: * Внимание: при использовании этого сифона учитывайте высоту от готового пола до центра слива согласно техническим данным / Для монтажа керамики размером от 1200 мм необходимо два комплекта креплений # 6951000000 / При использовании рычажно-коленных клапанов не увеличивайте напор воды свыше 7,5 л/мин на смеситель. / При применении сифона в черном матовом цвете ознакомьтесь с рекомендациями по черным матовым аксессуарам на стр. 347/348 / ***Требуется в сочетании с настенным смесителем, тумбочкой и/или консолями / В сочетании с пьедесталом и полупьедесталом требуются 2 предмета					



Описание	Ш х Г, мм	кг	К-во	Номер артикула	Евро
					Белый - 00 Белый (HyG) - 20
 Двойной умывальник, двойной умывальник для мебели с переливом, с плоскостью под смеситель, глазуровка снизу, включая крепление					
1300 мм ●	1300 x 480	39,0	8	233813 00 00	824
1300 мм ● ● ●	1300 x 480	39,0	8	233813 00 30	824
 Пьедестал для # 231955, 231960, 231965, 232012, 232010, 232080, 232065, 232610, 232680, 232510, 232580, 233813, 232460, 232455, 235714					
		12,1	30	085829 00 00	236
 Полупьедестал для # 231955, 231960, 231965, 232012, 232010, 232080, 232065, 232610, 232680, 232510, 232580, 233813, 232460, 232455, 235714					
		7,1	40	085830 00 00	143
Упрощенное крепление для полупьедесталов					
		0,1		005503 00 00	39
Сифон * черный матовый					
		1,5		005036 46 00	185
хром		1,5		005036 10 00	168
Трубчатый сифон для умывальника с удлиненной сливной трубой 300 мм					
хром	1 1/4"	0,6		005026 00 00	41
Нажимной выпуск*** для умывальников с переливом					
хром		0,4		005052 10 00	72
Полотенцедержатель труба с квадратным сечением, 14 мм, для умывальника # 233813					
хром	1229			003123 10 00	221
<p>Справка: * Внимание: при использовании этого сифона учитывайте высоту от готового пола до центра слива согласно техническим данным / Для монтажа керамики размером от 1200 мм необходимо два комплекта креплений # 6951000000 / Полотенцедержатель может устанавливаться только в сочетании с умывальниками, произведенными после 01.2019 г. / При использовании рычажно-коленных клапанов не увеличивайте напор воды свыше 7,5 л/мин на смеситель. / При применении сифона в черном матовом цвете ознакомьтесь с рекомендациями по черным матовым аксессуарам на стр. 347/348 / ***Требуется в сочетании с настенным смесителем, тумбочкой и/или консолями / В сочетании с пьедесталом и полупьедесталом требуются 2 предмета / Рекомендации по мебели см. со стр. 648</p>					



Описание	Ш x Г, мм	кг	К-во	Номер артикула	Евро
					Белый - 00 Белый (HyG) - 20
	Умывальник, умывальник для мебели				
с переливом, с плоскостью под смеситель, глазуровка снизу					
1200 мм ●	1200 x 480	33,2	8	232012 00 00	746
1200 мм ● ● ●	1200 x 480	33,2	8	232012 00 30	746
1200 мм ☒	1200 x 480	33,2	8	232012 00 60	746
1000 мм ●	1000 x 480	26,3	8	232010 00 00	612
1000 мм ● ● ●	1000 x 480	26,3	8	232010 00 30	612
1000 мм ☒	1000 x 480	26,3	8	232010 00 60	612
800 мм ●	800 x 480	22,5	8	232080 00 00	428
800 мм ● ● ●	800 x 480	22,5	8	232080 00 30	428
800 мм ☒	800 x 480	22,5	8	232080 00 60	428
650 мм ●	650 x 480	18,3	18	232065 00 00	334
650 мм ● ● ●	650 x 480	18,3	18	232065 00 30	334
650 мм ☒	650 x 480	18,3	18	232065 00 60	334
Трубчатый сифон для умывальника					
с удлиненной сливной трубой 300 мм					
хром	1 1/4"	0,6		005026 00 00	41
Пьедестал					
для # 231955, 231960, 231965, 232012, 232010, 232080, 232065, 232610, 232680, 232510, 232580, 233813, 232460, 232455, 235714					
		12,1	30	085829 00 00	236
Полупьедестал					
для # 231955, 231960, 231965, 232012, 232010, 232080, 232065, 232610, 232680, 232510, 232580, 233813, 232460, 232455, 235714					
		7,1	40	085830 00 00	143
Упрощенное крепление					
для полупьедесталов					
		0,1		005503 00 00	39
Нажимной выпуск***					
для умывальников с переливом					
хром		0,4		005052 10 00	72
Полотенцедержатель					
труба с квадратным сечением, 14 мм, хром					
для умывальника # 232080, 232580, 232680					
	739	0,6		003106 10 00	176
для умывальника # 232012					
	1129	0,8		003108 10 00	203
для умывальника # 232010, 232510, 232610					
	931	0,7		003107 10 00	192
для умывальника # 232065					
	589	0,45		003105 10 00	157
Справка: Для монтажа керамики размером от 1200 мм необходимо два комплекта креплений # 6951000000 / Полотенцедержатель может использоваться только для умывальников, изготовленных после 03/2017 / При использовании рычажно-коленных клапанов не увеличивайте напор воды свыше 7,5 л/мин на смеситель. / ***Требуется в сочетании с настенным смесителем, тумбочкой и/или консолями / Рекомендации по мебели см. со стр. 648					

DuraStyle Design by Matteo Thun & Antonio Rodriguez





Описание	Ш х Г, мм	кг	К-во	Номер артикула	Евро
					Белый - 00 Белый (HyG) - 20
Умывальник, умывальник для мебели асимметричный					
с переливом, с плоскостью под смеситель, раковина слева					
1000 мм ●	1000 x 480	28,7	8	232510 00 00	612
1000 мм ● ● ●	1000 x 480	28,7	8	232510 00 30	612
1000 мм ☒	1000 x 480	28,7	8	232510 00 60	612
глазуровка снизу					
800 мм ●	800 x 480	23,0	8	232580 00 00	428
800 мм ● ● ●	800 x 480	23,0	8	232580 00 30	428
800 мм ☒	800 x 480	23,0	8	232580 00 60	428
Трубчатый сифон для умывальника					
с удлиненной сливной трубой 300 мм					
хром	1 1/4"	0,6		005026 00 00	41
Полотенцедержатель					
труба с квадратным сечением, 14 мм, хром					
для умывальника # 232080, 232580, 232680	739	0,6		003106 10 00	176
для умывальника # 232010, 232510, 232610	931	0,7		003107 10 00	192
Нажимной выпуск***					
для умывальников с переливом					
хром		0,4		005052 10 00	72
<p>Справка: Полотенцедержатель может использоваться только для умывальником, изготовленных после 03/2017 / При использовании рычажно-коленных клапанов не увеличивайте напор воды свыше 7,5 л/мин на смеситель. / Рекомендации по мебели см. со стр. 648 / ***Требуется в сочетании с настенным смесителем, тумбочкой и/или консолями</p>					

DuraStyle Design by Matteo Thun & Antonio Rodriguez







Описание	Ш x Г, мм	кг	К-во	Номер артикула	Евро
					Белый - 00 Белый (HyG) - 20
	Умывальник, умывальник для мебели асимметричный				
с переливом, с плоскостью под смеситель, раковина справа					
1000 мм ●	1000 x 480	28,7	8	232610 00 00	612
1000 мм ● ● ●	1000 x 480	28,7	8	232610 00 30	612
1000 мм ☒	1000 x 480	28,7	8	232610 00 60	612
глазуровка снизу					
800 мм ●	800 x 480	23,0	8	232680 00 00	428
800 мм ● ● ●	800 x 480	23,0	8	232680 00 30	428
800 мм ☒	800 x 480	23,0	8	232680 00 60	428
Трубчатый сифон для умывальника					
с удлиненной сливной трубой 300 мм					
хром	1 1/4"	0,6		005026 00 00	41
Полотенцедержатель					
труба с квадратным сечением, 14 мм, хром					
для умывальника # 232080, 232580, 232680	739	0,6		003106 10 00	176
для умывальника # 232010, 232510, 232610	931	0,7		003107 10 00	192
Нажимной выпуск***					
для умывальников с переливом					
хром		0,4		005052 10 00	72
<p>Справка: Полотенцедержатель может использоваться только для умывальником, изготовленных после 03/2017 / При использовании рычажно-коленных клапанов не увеличивайте напор воды свыше 7,5 л/мин на смеситель. / Рекомендации по мебели см. со стр. 648 / ***Требуется в сочетании с настенным смесителем, тумбочкой и/или консолями</p>					
	Умывальник, умывальник для мебели компакт				
с переливом, с плоскостью под смеситель, глазуровка снизу					
785 мм ●	785 x 400	18,4	12	233778 00 00	396
785 мм ● ● ●	785 x 400	18,4	12	233778 00 30	396
635 мм ●	635 x 400	15,5	18	233763 00 00	288
635 мм ● ● ●	635 x 400	15,5	18	233763 00 30	288
550 мм ●	550 x 400	14,2	24	233755 00 00	197
550 мм ● ● ●	550 x 400	14,2	24	233755 00 30	197
Малогобаритный сифон					
цвет белый	1 1/4"	0,4		005076 00 00	53
<p>Справка: В сочетании с тумбочкой рекомендуется использовать экономичный сифон для мебели / Рекомендации по мебели см. со стр. 648</p>					

Описание	Ш x Г, мм	кг	К-во	Номер артикула	Евро
					Белый - 00 Белый (HyG) - 20
 Биде подвесное ● с переливом с плоскостью под смеситель	370 x 540	21,0	16	228215 00 00	367
Крепление для подвесного биде и подвесного унитаза					
колпачки белые	Ø 12 x 180	0,2		006500 00 00	23
колпачки в хроме	Ø 12 x 180	0,2		006500 10 00	25
Трубчатый сифон для биде с удлиненной спускной трубой					
хром	1 1/4"	0,6		005027 00 00	41
Справка: Если не используется инсталляция, рекомендуется крепление # 006500					
 Биде подвесное ● с переливом, с плоскостью под смеситель вкл. крепление DuraFix	370 x 540	21,0	16	228715 00 00	422
Крепление для подвесного биде и подвесного унитаза					
колпачки белые	Ø 12 x 180	0,2		006500 00 00	23
Трубчатый сифон для биде с удлиненной спускной трубой					
хром	1 1/4"	0,6		005027 00 00	41
Справка: Если не используется инсталляция, рекомендуется крепление # 006500					
 Биде подвесное компакт ● с переливом с плоскостью под смеситель	370 x 480	21,5	16	228515 00 00	428
Крепление для подвесного биде и подвесного унитаза					
колпачки белые	Ø 12 x 180	0,2		006500 00 00	23
колпачки в хроме	Ø 12 x 180	0,2		006500 10 00	25
Трубчатый сифон для биде с удлиненной спускной трубой					
хром	1 1/4"	0,6		005027 00 00	41
Справка: Если не используется инсталляция, рекомендуется крепление # 006500					





DuraStyle Design by Matteo Thun & Antonio Rodriguez

Описание	Ш x Г, мм	кг	К-во	Номер артикула	Евро	
 <p>Биде подвесное ● с переливом, с плоскостью под смеситель вкл. крепление Durafix</p>	370 x 620	21,8	12	228615 00 00	466	
	Крепление для подвесного биде и подвесного унитаза колпачки белые					
	∅ 12 x 180	0,2		006500 00 00	23	
	Трубчатый сифон для биде с удлиненной спускной трубой хром					
	1 1/4"	0,6		005027 00 00	41	
Справка: Если не используется инсталляция, рекомендуется крепление # 006500						
 <p>Биде напольное ● с переливом, с плоскостью под смеситель включая крепление</p>	370 x 630	27,3	9	228310 00 00	313	
	Трубчатый сифон для биде с удлиненной спускной трубой					
		1 1/4"	0,6		005027 00 00	41
	Биде напольное ● пристенный вариант, с переливом, с плоскостью под смеситель включая крепление					
	370 x 575	24,8	12	228410 00 00	313	
	Трубчатый сифон для биде с удлиненной спускной трубой					
		1 1/4"	0,6		005027 00 00	41







DuraStyle Design by Matteo Thun & Antonio Rodriguez

Описание	Ш x Г, мм	кг	К-во	Номер артикула	Евро
					Белый - 00 Белый (HyG) - 20
 Унитаз подвесной с вертикальным смывом					
💧 4,5 л	370 x 540	25,0	16	253609 00 00	250
💧 4,5 л, с HygieneGlaze	370 x 540	25,0	16	253609 20 00	300
Звукоизоляция для подвесного унитаза		0,3		005064 00 00	45
 Сиденье для унитаза петли: нерж. сталь без автоматического опускания		2,1	126	006371 00 00	99
съемный вариант, с автоматическим закрыванием		2,7	126	006379 00 00	153
 Сиденье для унитаза Vital сплошное усиленное крепление для сиденья, петли: нерж. сталь без автоматического опускания		2,6	126	002061 00 00	117
Крепление для подвесного биде и подвесного унитаза					
колпачки белые	Ø 12 x 180	0,2		006500 00 00	23
колпачки в хроме	Ø 12 x 180	0,2		006500 10 00	25
Справка: Если не используется инсталляция, рекомендуется крепление # 006500					
 Унитаз подвесной с вертикальным смывом, вкл. крепление Durafix					
💧 4,5 л	370 x 540	23,0	16	255209 00 00	309
💧 4,5 л, с HygieneGlaze	370 x 540	23,0	16	255209 20 00	359
Крепление для подвесного биде и подвесного унитаза					
колпачки белые	Ø 12 x 180	0,2		006500 00 00	23
Звукоизоляция для подвесного унитаза		0,3		005064 00 00	45
 Сиденье для унитаза петли: нерж. сталь без автоматического опускания		2,1	126	006371 00 00	99
съемный вариант, с автоматическим закрыванием		2,7	126	006379 00 00	153
 Сиденье для унитаза Vital сплошное усиленное крепление для сиденья, петли: нерж. сталь без автоматического опускания		2,6	126	002061 00 00	117
Справка: Если не используется инсталляция, рекомендуется крепление # 006500 / Крепление Durafix для скрытого монтажа включено в поставку					





DuraStyle Design by Matteo Thun & Antonio Rodriguez





Описание	Ш x Г, мм	кг	К-во	Номер артикула	Евро
					Белый - 00 Белый (HyG) - 20
 Унитаз подвесной в комплекте размеры коробки 560 x 400 x 430 мм		25,8	12	455209 00 A1	462
Унитаз подвесной, 255209 00 00 с вертикальным смывом, вкл. крепление Durafix					
💧 4,5 л	370 x 540				
 Сиденье для унитаза, 006379 00 00 петли: нерж. сталь съемный вариант, с автоматическим закрыванием					
Справка: Крепление Durafix для скрытого монтажа включено в поставку / Если не используется инсталляция, рекомендуется крепление # 006500					
 Унитаз подвесной Duravit Rimless® без смывного края, с вертикальным смывом					
💧 4,5 л	370 x 540	25,4	16	253809 00 00	337
💧 4,5 л, с HygieneGlaze	370 x 540	25,4	16	253809 20 00	387
Звукоизоляция для подвесного унитаза		0,3		005064 00 00	45
 Сиденье для унитаза петли: нерж. сталь без автоматического опускания съемный вариант, с автоматическим закрыванием					
		2,1	126	006371 00 00	99
		2,7	126	006379 00 00	153
 Сиденье для унитаза Vital сплошное усиленное крепление для сиденья, петли: нерж. сталь без автоматического опускания					
		2,6	126	002061 00 00	117
Крепление для подвесного биде и подвесного унитаза					
колпачки белые	Ø 12 x 180	0,2		006500 00 00	23
колпачки в хроме	Ø 12 x 180	0,2		006500 10 00	25
Справка: Если не используется инсталляция, рекомендуется крепление # 006500					

DuraStyle Design by Matteo Thun & Antonio Rodriguez



Описание	Ш x Г, мм	кг	К-во	Номер артикула	Евро
					Белый - 00 Белый (HyG) - 20
 Унитаз подвесной Duravit Rimless® без смывного края, с вертикальным смывом, вкл. крепление Durafix					
💧 4,5 л	370 x 540	28,7	16	255109 00 00	385
💧 4,5 л, с HygieneGlaze	370 x 540	28,7	16	255109 20 00	435
Звукоизоляция					
для подвесного унитаза		0,3		005064 00 00	45
 Сиденье для унитаза петли: нерж. сталь					
без автоматического опускания		2,1	126	006371 00 00	99
съемный вариант, с автоматическим закрыванием		2,7	126	006379 00 00	153
 Сиденье для унитаза Vital сплошное усиленное крепление для сиденья, петли: нерж. сталь					
без автоматического опускания		2,6	126	002061 00 00	117
Крепление для подвесного биде и подвесного унитаза					
колпачки белые	Ø 12 x 180	0,2		006500 00 00	23
Справка: Если не используется инсталляция, рекомендуется крепление # 006500 / Крепление Durafix для скрытого монтажа включено в поставку					
 Унитаз подвесной Duravit Rimless® в комплекте размеры коробки 560 x 400 x 430 мм					
без WonderGliss		31,5	12	455109 00 A1	538
с WonderGliss		31,5	12	455109 00 A11	615
 Унитаз подвесной Duravit Rimless®, 255109 00 00 без смывного края, с вертикальным смывом, вкл. крепление Durafix					
💧 4,5 л	370 x 540				
 Сиденье для унитаза, 006379 00 00 петли: нерж. сталь					
съемный вариант, с автоматическим закрыванием					
 Справка: Крепление Durafix для скрытого монтажа включено в поставку / Если не используется инсталляция, рекомендуется крепление # 006500					

DuraStyle Design by Matteo Thun & Antonio Rodriguez





Описание	Ш x Г, мм	кг	К-во	Номер артикула	Евро
					Белый - 00 Белый (HyG) - 20
 Унитаз подвесной с горизонтальным смывом					
💧 4,5 л	370 x 540	27,0	16	254009 00 00	356
💧 4,5 л, с HygieneGlaze	370 x 540	27,0	16	254009 20 00	406
Крепление для подвесного биде и подвесного унитаза					
колпачки белые	Ø 12 x 180	0,2		006500 00 00	23
колпачки в хроме	Ø 12 x 180	0,2		006500 10 00	25
Звукоизоляция для подвесного унитаза		0,3		005064 00 00	45
 Сиденье для унитаза петли: нерж. сталь без автоматического опускания		2,1	126	006371 00 00	99
съемный вариант, с автоматическим закрыванием		2,7	126	006379 00 00	153
 Сиденье для унитаза Vital сплошное усиленное крепление для сиденья, петли: нерж. сталь без автоматического опускания		2,6	126	002061 00 00	117
Справка: Если не используется инсталляция, рекомендуется крепление # 006500					
 Унитаз подвесной компакт с вертикальным смывом					
💧 4,5 л	370 x 480	22,5	16	253909 00 00	294
💧 4,5 л, с HygieneGlaze	370 x 480	22,5	16	253909 20 00	344
Звукоизоляция для подвесного унитаза		0,3		005064 00 00	45
 Сиденье для унитаза петли: нерж. сталь без автоматического опускания		2,1	126	006371 00 00	99
съемный вариант, с автоматическим закрыванием		2,7	126	006379 00 00	153
Крепление для подвесного биде и подвесного унитаза					
колпачки белые	Ø 12 x 180	0,2		006500 00 00	23
колпачки в хроме	Ø 12 x 180	0,2		006500 10 00	25
Справка: Если не используется инсталляция, рекомендуется крепление # 006500					

Описание	Ш x Г, мм	кг	К-во	Номер артикула	Евро
					Белый - 00 Белый (HyG) - 20
	Унитаз подвесной компакт Duravit Rimless® без смывного края, с вертикальным смывом				
4,5 л	370 x 480	23,0	16	257109 00 00	302
4,5 л, с HygieneGlaze	370 x 480	23,0	16	257109 20 00	352
Звукоизоляция					
для подвесного унитаза		0,3		005064 00 00	45
	Сиденье для унитаза				
петли: нерж. сталь					
без автоматического опускания					
		2,1	126	006371 00 00	99
съемный вариант, с автоматическим закрыванием					
		2,7	126	006379 00 00	153
Крепление					
для подвесного биде и подвесного унитаза					
колпачки белые	Ø 12 x 180	0,2		006500 00 00	23
колпачки в хроме	Ø 12 x 180	0,2		006500 10 00	25
Справка: Если не используется инсталляция, рекомендуется крепление # 006500					
	Комплект подвесного унитаза компакт Duravit Rimless® размеры коробки 520 x 400 x 430 мм				
		25,8	12	457109 00 A1	455
Унитаз подвесной компакт Duravit Rimless®, 257109 00 00 без смывного края, с вертикальным смывом					
4,5 л	370 x 480				
Сиденье для унитаза, 006379 00 00					
петли: нерж. сталь					
съемный вариант, с автоматическим закрыванием					
Справка: Если не используется инсталляция, рекомендуется крепление # 006500					
	Унитаз подвесной с вертикальным смывом, вкл. крепление DuraFix				
4,5 л	370 x 620	30,8	12	253709 00 00	324
4,5 л, с HygieneGlaze	370 x 620	30,8	12	253709 20 00	374
Звукоизоляция					
для подвесного унитаза		0,3		005064 00 00	45
	Сиденье для унитаза				
съемный вариант, удлиненное исполнение, петли: нерж. сталь					
без автоматического опускания					
		3,1	126	006051 00 00	140
с автоматическим закрыванием					
		3,1	126	006059 00 00	222
Крепление					
для подвесного биде и подвесного унитаза					
колпачки белые	Ø 12 x 180	0,2		006500 00 00	23
Справка: Если не используется инсталляция, рекомендуется крепление # 006500 / Крепление DuraFix для скрытого монтажа включено в поставку					



DuraStyle Design by Matteo Thun & Antonio Rodriguez

Описание	Ш x Г, мм	кг	К-во	Номер артикула	Евро
					Белый - 00 Белый (HyG) - 20
 Унитаз подвесной Duravit Rimless® без смывного края, с вертикальным смывом, вкл. крепление Durafix					
💧 4,5 л	370 x 620	28,3	12	254209 00 00	418
💧 4,5 л, с HygieneGlaze	370 x 620	28,3	12	254209 20 00	468
Звукоизоляция					
для подвесного унитаза		0,3		005064 00 00	45
 Сиденье для унитаза съемный вариант, удлиненное исполнение, петли: нерж. сталь					
без автоматического опускания		3,1	126	006051 00 00	140
с автоматическим закрыванием		3,1	126	006059 00 00	222
Крепление для подвесного биде и подвесного унитаза					
колпачки белые	Ø 12 x 180	0,2		006500 00 00	23
колпачки в хроме	Ø 12 x 180	0,2		006500 10 00	25
Справка: Если не используется инсталляция, рекомендуется крепление # 006500 / Крепление Durafix для скрытого монтажа включено в поставку					

DuraStyle Design by Matteo Thun & Antonio Rodriguez

Описание	Ш x Г, мм	кг	К-во	Номер артикула	Евро
					Белый - 00 Белый (HyG) - 20
 Унитаз подвесной Vital Duravit Rimless® без смывного края, с вертикальным смывом, для инвалидов на колясках, глубина 700 мм, вкл. крепление Durafix					
💧 4,5 л	370 x 700	30,5	9	255909 00 00	509
💧 с HygieneGlaze, 4,5 л	370 x 700	30,5	9	255909 20 00	559
Крепление для подвесного биде и подвесного унитаза					
колпачки белые	Ø 12 x 180	0,2		006500 00 00	23
колпачки в хроме	Ø 12 x 180	0,2		006500 10 00	25
Звукоизоляция для подвесного унитаза		0,3		005064 00 00	45
 Сиденье для унитаза Vital удлиненное исполнение, сплошное усиленное крепление для сиденья, петли: нерж. сталь					
без автоматического опускания		3,1	126	006231 00 00	149
с автоматическим закрыванием		3,1	126	006239 00 00	231
 Кольцо сиденья для унитаза Vital удлиненное исполнение, сплошное усиленное крепле- ние для сиденья, петли: нерж. сталь					
без автоматического опускания		1,65	126	006251 00 00	119
 Сиденье для унитаза съемный вариант, удлиненное исполнение, петли: нерж. сталь					
без автоматического опускания		3,1	126	006051 00 00	140
с автоматическим закрыванием		3,1	126	006059 00 00	222
Справка: Безбарьерный доступ согласно DIN 18040-1 и DIN 18040-2 / Если не используется инсталляция, рекоменду- ется крепление # 006500 / Крепление Durafix для скрытого монтажа включено в поставку					

DuraStyle Design by Matteo Thun & Antonio Rodriguez







Описание	Ш х Г, мм	кг	К-во	Номер артикула	Евро
					Белый - 00 Белый (HyG) - 20
 Унитаз напольный пристенный вариант, для независимого подключения воды, включая крепление, с вертикальным смывом, сток горизонтальный					
💧 4,5 л	370 x 570	28,0	12	215009 00 00	245
💧 4,5 л, с HygieneGlaze	370 x 570	28,0	12	215009 20 00	295
 Сиденье для унитаза петли: нерж. сталь					
без автоматического опускания		2,1	126	006371 00 00	99
съемный вариант, с автоматическим закрыванием		2,7	126	006379 00 00	153
 Сиденье для унитаза Vital сплошное усиленное крепление для сиденья, петли: нерж. сталь					
без автоматического опускания		2,6	126	002061 00 00	117











WonderGliss
+ 77 EUR за единицу
Просто добавьте цифру „1“ к номеру модели.







Описание	Ш x Г, мм	кг	К-во	Номер артикула	Евро
					Белый - 00 Белый (HyG) - 20
 Унитаз комбинированный (не вкл. бачок), с вертикальным смывом, сток для комплекта подключе- ния варио, сток горизонталь- ный и вертикальный 70 - 170 мм, длина регули- руется, а также колено для подключения варио, сток вер- тикальный 160 - 220 мм, включая крепление					
♣ 4,5 л	370 x 630	30,5	9	215509 00 00	362
♣ 4,5 л, с HygieneGlaze	370 x 630	30,5	9	215509 20 00	412
Комплект подключения варио Универсальный выпуск для горизонтального и вертикаль- ного подключения, длина регулируется вкл. эксцентрик	∅ 110	1,5		001422 00 00	75
Соединительное колено Vario для вертикального стока	∅ 90	0,9		899025 00 00	59
Бачок с механизмом двойного смыва, хром, для подключения справа или слева					
♣ 6/3 л	390 x 170	14,9	27	093500 00 05	275
♣ 4,5/3 л	390 x 170	14,9	27	093500 00 85	275
для подключения снизу слева					
♣ 6/3 л	390 x 170	14,9	27	093510 00 05	275
♣ 4,5/3 л	390 x 170	14,9	27	093510 00 85	275
Комплект переходников для подключения посередине хром		0,5		007504 10 00	31
Сиденье для унитаза петли: нерж. сталь без автоматического опускания		2,1	126	006371 00 00	99
съемный вариант, с автомати- ческим закрыванием		2,7	126	006379 00 00	153
Сиденье для унитаза Vital сплошное усиленное крепле- ние для сиденья, петли: нерж. сталь без автоматического опускания		2,6	126	002061 00 00	117

Описание	Ш x Г, мм	кг	К-во	Номер артикула	Евро
					Белый - 00 Белый (HyG) - 20
 Унитаз комбинированный (не вкл. бачок), с вертикальным смывом, сток для комплекта подключе- ния варио, сток горизонталь- ный и вертикальный 70 - 190 мм, длина регули- руется, а также колено для подключения варио, сток вертикальный 170-220 мм, включая крепление					
☉ 4,5 л	370 x 700	41,3	9	215609 00 00	455
☉ 4,5 л, с HygieneGlaze	370 x 700	41,3	9	215609 20 00	505
Комплект подключения варио Универсальный выпуск для горизонтального и вертикаль- ного подключения, длина регулируется вкл. эксцентрик	Ø 110	1,5		001422 00 00	75
Соединительное колено Vario для вертикального стока	Ø 90	0,9		899025 00 00	59
Бачок с механизмом двойного смыва, хром, для подключения справа или слева					
☉ 6/3 л	390 x 170	14,9	27	093500 00 05	275
☉ 4,5/3 л	390 x 170	14,9	27	093500 00 85	275
для подключения снизу слева					
☉ 6/3 л	390 x 170	14,9	27	093510 00 05	275
☉ 4,5/3 л	390 x 170	14,9	27	093510 00 85	275
Комплект переходников для подключения посередине хром		0,5		007504 10 00	31
Сиденье для унитаза съемный вариант, удлиненное исполнение, петли: нерж. сталь					
без автоматического опускания		3,1	126	006051 00 00	140
с автоматическим закрыванием		3,1	126	006059 00 00	222







Описание	Ш x Г, мм	кг	К-во	Номер артикула	Евро
					Белый - 00 Белый (HyG) - 20
 Унитаз комбинированный с вертикальным смывом, (не вкл. бачок), включая крепление, сток горизонтальный					
☉ 4,5 л	370 x 630	41,3	9	216209 00 00	319
☉ 4,5 л, с HygieneGlaze	370 x 630	41,3	9	216209 20 00	369
 Бачок с механизмом двойного смыва, хром, для подключения справа или слева					
☉ 6/3 л	390 x 170	14,9	27	093500 00 05	275
☉ 4,5/3 л	390 x 170	14,9	27	093500 00 85	275
для подключения снизу слева					
☉ 6/3 л	390 x 170	14,9	27	093510 00 05	275
☉ 4,5/3 л	390 x 170	14,9	27	093510 00 85	275
 Комплект переходников для подключения посередине хром		0,5		007504 10 00	31
 Сиденье для унитаза петли: нерж. сталь без автоматического опускания съемный вариант, с автоматическим закрыванием					
		2,1	126	006371 00 00	99
		2,7	126	006379 00 00	153
 Писсуар подача воды сзади, с вытяжкой, сток внутренний вертикальный или горизонтальный, включая крепление					
модель без «мушки»	300 x 340	15,4	16	280430 00 00	309
модель с «мушкой» 	300 x 340	15,4	16	280430 00 07	342
с HygieneGlaze					
модель без «мушки»	300 x 340	15,4	16	280430 20 00	359
модель с «мушкой» 	300 x 340	15,4	16	280430 20 07	392
Гарнитура для подачи воды для писсуаров с подачей воды сзади	1/2"	0,1		695800 00 00	26
Сифон с вытяжкой 1 - 4 л					
сток внутренний вертикальный ø 50		0,2		005111 00 00	59
сток горизонтальный (скрытый) ø 50		0,2		005112 00 00	59

Описание	Ш х Г, мм	кг	К-во	Номер артикула	Евро	
					Белый - 00 Белый (HyG) - 20	
 <p>Писсуар подача воды сзади, без смывного края, для подключения 1/2», сток горизонтальный Ø 50 мм, включая смывную форсунку, гарнитуру подачи воды, гидро- затвор против запаха, а также крепление</p>	модель без «мушки»	300 x 340	13,9	16	280630 00 00	356
	модель с «мушкой»	300 x 340	13,9	16	280630 00 07	390
	с HygieneGlaze					
	модель без «мушки»	300 x 340	13,9	16	280630 20 00	406
	модель с «мушкой»	300 x 340	13,9	16	280630 20 07	440
Воздушный затвор						
запчасть			0,02		100342 00 00	32
Сервисный ключ						
запчасть			0,02		100344 00 00	12
<p>Справка: Только в сочетании с регулируемыми встроенными бачками с клавишей смыва / При использовании инсталляций Geberit модельного ряда Duofix # 111.616 / Kombifix # 457.611 / GIS # 461.621 обязательна траверса для подачи воды Geberit # 242.042.00.1 для 1/2» подключения</p>						
 <p>Писсуар электронный писсуар с пита- нием от батареек, подача воды сзади, с вытяжкой, сток горизонтальный, включая полное управление и крепление</p>	модель без «мушки»	300 x 340	17,6	12	280431 00 00	977
	модель с «мушкой»	300 x 340	17,6	12	280431 00 07	1.011
	с HygieneGlaze					
	модель без «мушки»	300 x 340	17,6	12	280431 20 00	1.027
	модель с «мушкой»	300 x 340	17,6	12	280431 20 07	1.061
Сифон с вытяжкой						
1 - 4 л						
сток горизонтальный (скрытый)	Ø 50		0,2		005112 00 00	59





Описание	Ш x Г, мм	кг	К-во	Номер артикула	Евро
					Белый - 00 Белый (HyG) - 20
					
Писсуар электронный писсуар с питанием от сети, подача воды сзади, с вытяжкой, сток горизонтальный, включая полное управление и крепление					
модель без «мушки»	300 x 340	17,6	12	280431 00 93	977
модель с «мушкой» 	300 x 340	17,6	12	280431 00 97	1.011
с HygieneGlaze					
модель без «мушки»	300 x 340	17,6	12	280431 20 93	1.027
модель с «мушкой» 	300 x 340	17,6	12	280431 20 97	1.061
Комплект предварительного монтажа подключение к сети 100-230 В, включая розетку с крышкой		0,2		005004 00 00	84
Сифон с вытяжкой 1 - 4 л сток горизонтальный (скрытый)	Ø 50	0,2		005112 00 00	59
Справка: При установке обязателен комплект для предварительного монтажа					
					
Писсуар электронный писсуар с питанием от батареек, без смывного края, подача воды сзади, сток горизонтальный Ø 50 мм, Полное управление, смывная форсунка, гарнитура подачи воды, гидрозатвор, а также включая крепление					
модель без «мушки»	300 x 340	16,1	12	280631 00 00	1.007
модель с «мушкой» 	300 x 340	16,1	12	280631 00 07	1.040
с HygieneGlaze					
модель без «мушки»	300 x 340	16,1	12	280631 20 00	1.057
модель с «мушкой» 	300 x 340	16,1	12	280631 20 07	1.090
Воздушный затвор запчасть		0,02		100342 00 00	32
Сервисный ключ запчасть		0,02		100344 00 00	12
Справка: При использовании инсталляций Geberit серии Duofix # 111.686 / Kombifix # 457.686 / GIS # 461.686 необходима траверса для подачи воды Geberit					

Описание	Ш x Г, мм	кг	К-во	Номер артикула	Евро
					Белый - 00 Белый (HyG) - 20
 Писсуар электронный писсуар с питанием от сети, без смывного края, подача воды сзади, сток горизонтальный Ø 50 мм, Полное управление, смывная форсунка, гарнитура подачи воды, гидрозатвор, а также включая крепление					
модель без «мушки»	300 x 340	16,1	12	280631 00 93	1.007
модель с «мушкой» 	300 x 340	16,1	12	280631 00 97	1.040
с HygieneGlaze					
модель без «мушки»	300 x 340	16,1	12	280631 20 93	1.057
модель с «мушкой» 	300 x 340	16,1	12	280631 20 97	1.090
Комплект предварительного монтажа подключение к сети 100-230 В, включая розетку с крышкой		0,2		005004 00 00	84
Воздушный затвор запчасть		0,02		100342 00 00	32
Сервисный ключ запчасть		0,02		100344 00 00	12
Справка: При установке обязателен комплект для предварительного монтажа / При использовании инсталляций Geberit серии Duofix # 111.686 / Kombifix # 457.686 / GIS # 461.686 необязательна траверса для подачи воды Geberit					
 Писсуар безводный DuraStyle Dry безводный, сток горизонтальный Ø 50 мм, Воздушный затвор, вкл. крепление					
модель без «мушки»	300 x 340	13,8	16	280830 00 00	433
модель с «мушкой» 	300 x 340	13,8	16	280830 00 07	466
с HygieneGlaze					
модель без «мушки»	300 x 340	13,8	16	280830 20 00	483
модель с «мушкой» 	300 x 340	13,8	16	280830 20 07	516
Гидрозатвор, вкл. крепежное кольцо запчасть		0,1		100384 00 00	52
Воздушный затвор запчасть		0,02		100342 00 00	32
Сервисный ключ запчасть		0,02		100344 00 00	12
Специальный очиститель для безводных писсуаров, с распылителем 6 бутылок по 500 мл		3,6		005062 00 00	71
Справка: Не поставляется с покрытием Wondergliss					







DuraStyle Basic Design by Duravit

Описание	Ш x Г, мм	кг	К-во	Номер артикула	Евро
					Белый - 00 Белый (HyG) - 20
	Биде подвесное ●				
с переливом					
с плоскостью под смеситель	370 x 540	20,0	16	227915 00 00	321
Крепление					
для подвесного биде и подвесного унитаза					
колпачки белые	Ø 12 x 180	0,2		006500 00 00	23
колпачки в хроме	Ø 12 x 180	0,2		006500 10 00	25
Трубчатый сифон для биде					
с удлиненной спускной трубой					
хром	1 1/4"	0,6		005027 00 00	41
Справка: Если не используется инсталляция, рекомендуется крепление # 006500					
	Унитаз подвесной Duravit Rimless®				
без смывного края, с вертикальным смывом					
♻️ 4,5 л	365 x 540	23,0	16	256209 00 00	205
♻️ 4,5 л, с HygieneGlaze	365 x 540	23,0	16	256209 20 00	255
Звукоизоляция					
для подвесного унитаза					
		0,3		005064 00 00	45
	Сиденье для унитаза				
петли: нерж. сталь					
без автоматического опускания					
		2,4	126	002071 00 00	88
с автоматическим закрыванием					
		2,4	126	002079 00 00	138
Крепление					
для подвесного биде и подвесного унитаза					
колпачки белые	Ø 12 x 180	0,2		006500 00 00	23
колпачки в хроме	Ø 12 x 180	0,2		006500 10 00	25
Справка: В качестве альтернативы возможен монтаж стандартного сиденья для унитаза / Если не используется инсталляция, рекомендуется крепление # 006500					
	Унитаз подвесной Duravit Rimless® в комплекте				
размеры коробки					
560 x 400 x 430 мм		25,9	12	456209 00 A1	343
Унитаз подвесной Duravit Rimless®, 256209 00 00					
без смывного края, с вертикальным смывом					
♻️ 4,5 л	365 x 540				
Сиденье для унитаза, 002079 00 00					
петли: нерж. сталь					
с автоматическим закрыванием					
					
					
Справка: В качестве альтернативы возможен монтаж стандартного сиденья для унитаза / Если не используется инсталляция, рекомендуется крепление # 006500					

DuraStyle Basic Design by Duravit

Описание	Ш x Г, мм	кг	К-во	Номер артикула	Евро
					Белый - 00 Белый (HyG) - 20
 Унитаз подвесной компакт Duravit Rimless® без смывного края, с вертикальным смывом					
☉ 4,5 л	365 x 480	20,5	16	257509 00 00	183
☉ 4,5 л, с HygieneGlaze	365 x 480	20,5	16	257509 20 00	233
Сиденье для унитаза петли: нерж. сталь					
без автоматического опускания			126	002611 00 00	90
с автоматическим опусканием			126	002619 00 00	138
Звукоизоляция для подвесного унитаза		0,3		005064 00 00	45
Крепление для подвесного биде и подвесного унитаза					
колпачки белые	Ø 12 x 180	0,2		006500 00 00	23
колпачки в хроме	Ø 12 x 180	0,2		006500 10 00	25
Справка: В качестве альтернативы возможен монтаж стандартного сиденья для унитаза / Если не используется инсталляция, рекомендуется крепление # 006500					
 Комплект подвесного унитаза компакт Duravit Rimless® размеры упаковки 510 x 392 x 430 мм		23,0	12	457509 00 A1	321
 Унитаз подвесной компакт Duravit Rimless®, 257509 00 00 без смывного края, с вертикальным смывом					
☉ 4,5 л	365 x 480				
 Сиденье для унитаза, 002619 00 00 петли: нерж. сталь с автоматическим закрыванием					
Справка: В качестве альтернативы возможен монтаж стандартного сиденья для унитаза / Если не используется инсталляция, рекомендуется крепление # 006500					
 Унитаз подвесной Duravit Rimless® без смывного края, с вертикальным смывом, модель для детей					
☉ 4,5 л	325 x 480	18,5	16	257409 00 00	315
☉ 4,5 л, с HygieneGlaze	325 x 480	18,5	16	257409 20 00	365
Крепление для подвесного биде и подвесного унитаза					
колпачки белые	Ø 12 x 180	0,2		006500 00 00	23
колпачки в хроме	Ø 12 x 180	0,2		006500 10 00	25
Сиденье для унитаза петли: нерж. сталь с автоматическим закрыванием		2,1	144	002139 00 00	88
Справка: Если не используется инсталляция, рекомендуется крепление # 006500					



DuraStyle Basic Design by Duravit

Описание	Ш x Г, мм	кг	К-во	Номер артикула	Евро
					Белый - 00 Белый (HyG) - 20
 Унитаз напольный Duravit Rimless® без смывного края, для независимого подклю- чения воды, с вертикальным смывом, включая крепление, сток вертикальный					
💧 4,5 л	370 x 560	23,3	12	218401 00 00	160
💧 4,5 л, с HygieneGlaze	370 x 560	23,3	12	218401 20 00	210
 Сиденье для унитаза петли: нерж. сталь без автоматического опускания			2,4	002071 00 00	88
с автоматическим закрыванием			2,4	002079 00 00	138
Справка: В качестве альтернативы возможен монтаж стандартного сиденья для унитаза					
 Унитаз напольный Duravit Rimless® без смывного края, для независимого подклю- чения воды, с вертикальным смывом, включая крепление, сток горизонтальный					
💧 4,5 л	370 x 480	21,5	12	218409 00 00	153
💧 4,5 л, с HygieneGlaze	370 x 480	21,5	12	218409 20 00	203
 Сиденье для унитаза петли: нерж. сталь без автоматического опускания			2,4	002071 00 00	88
с автоматическим закрыванием			2,4	002079 00 00	138
Справка: В качестве альтернативы возможен монтаж стандартного сиденья для унитаза					
 Комплект напольного унитаза Duravit Rimless® Размеры упаковки 510 x 386 x 465 мм			24,5	418409 00 A1	291
 Унитаз напольный Duravit Rimless®, 218409 00 00 без смывного края, для независимого подклю- чения воды, с вертикальным смывом, включая крепление, сток горизонтальный					
💧 4,5 л	370 x 480				
 Сиденье для унитаза, 002079 00 00 петли: нерж. сталь с автоматическим закрыванием					
Справка: В качестве альтернативы возможен монтаж стандартного сиденья для унитаза					



DuraStyle Basic Design by Duravit

Описание	Ш х Г, мм	кг	К-во	Номер артикула	Евро
					Белый - 00 Белый (HyG) - 20
 Унитаз напольный комбинированный Duravit Rimless® без смывного края, (не вкл. бачок), с вертикальным смывом, включая крепление, выпуск для комплекта подклю- чения варио, сток горизонталь- ный или вертикальный, длина регулируется от 70 до 170 мм, а также колено Vario, сток вер- тикальный от 160 до 230 мм					
☉ 4,5 л	365 x 650	31,5	9	218209 00 00	190
☉ 4,5 л, с HygieneGlaze	365 x 650	31,5	9	218209 20 00	240
Комплект подключения варио Универсальный выпуск для горизонтального и вертикаль- ного подключения, длина регулируется вкл. эксцентрик	∅ 110	1,5		001422 00 00	75
Соединительное колено Vario для вертикального стока	∅ 90	0,9		899025 00 00	59
Бачок с механизмом двойного смыва, хром, для подключения справа или слева					
☉ 6/3 л	390 x 170	13,0	28	094100 00 05	113
☉ 4,5/3 л	390 x 170	13,0	28	094100 00 85	113
для подключения снизу слева					
☉ 6/3 л	390 x 170	13,0	28	094110 00 05	113
☉ 4,5/3 л	390 x 170	13,0	28	094110 00 85	113
Комплект переходников хром, для подключения посередине		0,2		007508 10 00	29
Сиденье для унитаза петли: нерж. сталь					
без автоматического опускания		2,4	126	002071 00 00	88
с автоматическим закрыванием		2,4	126	002079 00 00	138
Справка: В качестве альтернативы возможен монтаж стандартного сиденья для унитаза					

DuraStyle Basic Design by Duravit

Описание	Ш х Г, мм	кг	К-во	Номер артикула	Евро
					Белый - 00 Белый (HyG) - 20
 <p>Унитаз напольный комбинированный Duravit Rimless® (не вкл. бачок), без смывного края, с вертикальным смывом, включая крепление, сток горизонтальный</p>	4,5 л	365 x 655	27,1	9	218309 00 00 187
	4,5 л, с HygieneGlaze	365 x 655	27,1	9	218309 20 00 237
 <p>Бачок с механизмом двойного смыва, хром, для подключения справа или слева</p>	6/3 л	390 x 170	13,0	28	094100 00 05 113
	4,5/3 л	390 x 170	13,0	28	094100 00 85 113
	для подключения снизу слева				
	6/3 л	390 x 170	13,0	28	094110 00 05 113
	4,5/3 л	390 x 170	13,0	28	094110 00 85 113
<p>Комплект переходников хром , для подключения посередине</p>			0,2		007508 10 00 29
 <p>Сиденье для унитаза петли: нерж. сталь без автоматического опускания с автоматическим закрыванием</p>			2,4	126	002071 00 00 88
			2,4	126	002079 00 00 138
<p>Справка: В качестве альтернативы возможен монтаж стандартного сиденья для унитаза</p>					







Встраиваемые умывальники, в ассортименте

Описание	Ш x Г, мм	кг	К-во	Номер артикула	Евро	
					Белый	- 00
 <p>Умывальник встраиваемый для встраивания сверху, с переливом, с плоскостью под смеситель, глазурованная задняя стенка, вкл. заглушку для перелива, хром</p>	600 мм ●	600 x 430	10,5	24	034760 00 00	445
	Сифон *					
	черный матовый		1,5		005036 46 00	185
хром		1,5		005036 10 00	168	
<p>Справка: * Внимание: при использовании этого сифона учитывайте высоту от готового пола до центра слива согласно техническим данным / При применении сифона в черном матовом цвете ознакомьтесь с рекомендациями по черным матовым аксессуарам на стр. 347/348 / Рекомендации по мебели см. со стр. 648 / Необходимо монтировать с отступом от стены</p>						
 <p>Умывальник встраиваемый для встраивания сверху, без перелива, без площадки под смеситель</p>	580 мм ☒	580 x 415	13,1	24	031758 00 29	549
	Сифон *					
	черный матовый		1,5		005036 46 00	185
хром		1,5		005036 10 00	168	
<p>Выпуск для раковины для умывальников без перелива</p>						
хром	50	0,3		005024 10 00	79	
<p>Справка: * Внимание: при использовании этого сифона учитывайте высоту от готового пола до центра слива согласно техническим данным / При применении сифона в черном матовом цвете ознакомьтесь с рекомендациями по черным матовым аксессуарам на стр. 347/348 / Рекомендации по мебели см. со стр. 648</p>						
 <p>Умывальник встраиваемый для встраивания снизу, с переливом, без площадки под смеситель, включая крепление</p>	525 мм ☒	525 x 350	8,3	24	031653 00 00	545
	Сифон *					
	черный матовый		1,5		005036 46 00	185
хром		1,5		005036 10 00	168	
<p>Крепление для каменных столешниц (за исключением # 046651)</p>						
		0,2		005028 00 00	21	
<p>Справка: * Внимание: при использовании этого сифона учитывайте высоту от готового пола до центра слива согласно техническим данным / При применении сифона в черном матовом цвете ознакомьтесь с рекомендациями по черным матовым аксессуарам на стр. 347/348 / Габариты умывальников, встраиваемых снизу, относятся к внутренним габаритам</p>						



Встраиваемые умывальники, в ассортименте

Описание	Ш x Г, мм	кг	К-во	Номер артикула	Евро	
					Белый - 00	
 <p>Умывальник встраиваемый для встраивания снизу, с переливом, без площадки под смеситель, включая крепление</p>	430 мм	430 x 280	6,8	24	033643 00 00	236
Сифон *						
черный матовый		1,5		005036 46 00	185	
хром		1,5		005036 10 00	168	
Крепление						
для каменных столешниц (за исключением # 046651)		0,2		005028 00 00	21	
<p>Справка: * Внимание: при использовании этого сифона учитывайте высоту от готового пола до центра слива согласно техническим данным / При применении сифона в черном матовом цвете ознакомьтесь с рекомендациями по черным матовым аксессуарам на стр. 347/348 / Габариты умывальников, встраиваемых снизу, относятся к внутренним габаритам</p>						
 <p>Умывальник встраиваемый Manua для встраивания сверху, с переливом, с плоскостью под смеситель</p>	480 мм ●	∅ 480	10,0	28	522048 00 00	366
 <p>Умывальник встраиваемый Santosa для встраивания снизу, с переливом, без площадки под смеситель, включая крепление для встраивания в деревянную столешницу</p>	510 мм ⊗	510 x 375	8,0	28	046651 00 00	336
Крепление						
для каменных столешниц		0,02		005037 10 00	14	
<p>Справка: Габариты умывальников, встраиваемых снизу, относятся к внутренним габаритам</p>						
 <p>Умывальник встраиваемый Santosa особая шлифовка для мебели Duravit, для встраивания снизу, с переливом, без площадки под смеситель</p>	510 мм ⊗	510 x 375	8,0	28	046651 00 22	354
Нажимной выпуск***						
для умывальников с переливом хром		0,4		005052 10 00	72	
<p>Справка: Габариты умывальников, встраиваемых снизу, относятся к внутренним габаритам / Встраиваемый умывальник только в сочетании с консолями изменяемой ширины, а также тумбочками для встраиваемых умывальников, см. мебельный раздел прейскуранта на стр. 648 Поставка исключительно в комплекте на клею с консолью или тумбочкой / При использовании рычажно-коленных клапанов не увеличивайте напор воды свыше 7,5 л/мин на смеситель. / ***Требуется в сочетании с настенным смесителем, тумбочкой и/или консолями / Не поставляется с покрытием Wondergliss</p>						



Happy D.2 Design by sieger design

Описание	Ш х Г, мм	кг	К-во	Номер артикула	Евро	
					Белый - 00 Белый (HyG) - 20	Антрацит матовый - 13 Антрацит/Антрацит матовый - 89
	Умывальник с переливом, с плоскостью под смеситель, вкл. заглушку для перелива, хром, глазуровка снизу					
	800 мм ●	800 x 525	25,9	8	231680 00 00	500
	800 мм ● ● ●	800 x 525	25,9	8	231680 00 30	500
	650 мм ●	650 x 495	20,8	18	231665 00 00	304
	650 мм ● ● ●	650 x 495	20,8	18	231665 00 30	304
	600 мм ●	600 x 475	19,5	21	231660 00 00	253
	600 мм ● ● ●	600 x 475	19,5	21	231660 00 30	253
	600 мм ☒	600 x 475	19,5	21	231660 00 60	253
	Сифон * черный матовый		1,5		005036 46 00	185
	хром		1,5		005036 10 00	168
	Пьедестал для # 231680, 231665, 231660		13,9	32	085827 00 00	227
	Полупьедестал для # 231680, 231665, 231660	210 x 310	7,6	40	085828 00 00	171
	Упрощенное крепление для полупьедесталов		0,1		005503 00 00	39
<p>Справка: * Внимание: при использовании этого сифона учитывайте высоту от готового пола до центра слива согласно техническим данным / При использовании полупьедестала в комбинации с умывальником на три отверстия под смеситель запорный клапан в смесителе на 3 отверстия не должен по длине превышать макс. 75 мм. / При применении сифона в черном матовом цвете ознакомьтесь с рекомендациями по черным матовым аксессуарам на стр. 347/348</p>						
	Умывальник для рук с переливом, с плоскостью под смеситель, вкл. заглушку для перелива, хром, глазуровка снизу, включая крепление					
	500 мм ●	500 x 360	12,3	32	070950 00 00	159
	Полупьедестал включая крепление для # 070950	180 x 250	5,8	40	085832 00 00	145
	Упрощенное крепление для полупьедесталов		0,1		005503 00 00	39
<p>Справка: При использовании полупьедестала в комбинации с умывальником на три отверстия под смеситель запорный клапан в смесителе на 3 отверстия не должен по длине превышать макс. 75 мм.</p>						

Happy D.2 Design by sieger design

Описание	Ш х Г, мм	кг	К-во	Номер артикула	Евро
					Белый - 00 Белый (HyG) - 20 Антрацит матовый - 13 Антрацит/Антрацит матовый - 89
 <p>Умывальник для рук без перелива, с плоскостью под смеситель, глазуровка снизу, 500 мм</p>					
без отверстия для смесителя	500 x 220	7,2	50	071150 00 00	253
отверстие для смесителя справа ●	500 x 220	7,2	50	071150 00 08	253
отверстие для смесителя слева ●	500 x 220	7,2	50	071150 00 09	253
 <p>Умывальник для рук, мебельный умывальник для рук с переливом, с плоскостью под смеситель, вкл. заглушку для перелива, хром, глазуровка снизу</p>					
500 мм ●	500 x 360	10,1	32	071050 00 00	180
500 мм ☒	500 x 360	10,1	32	071050 00 60	180
Справка: Рекомендации по мебели см. со стр. 648					
 <p>Раковина шлифованный вариант, с переливом, с плоскостью под смеситель, задняя стенка неглазурованная, включая крепление, вкл. заглушку для перелива, хром</p>					
600 мм ●	600 x 460	16,0	15	231560 00 00	272
600 мм ☒	600 x 460	16,0	15	231560 00 60	272
Сифон *					
черный матовый		1,5		005036 46 00	185
хром		1,5		005036 10 00	168
Справка: * Внимание: при использовании этого сифона учитывайте высоту от готового пола до центра слива согласно техническим данным / При применении сифона в черном матовом цвете ознакомьтесь с рекомендациями по черным матовым аксессуарам на стр. 347/348 / Рекомендации по мебели см. со стр. 648 / Устанавливается только с консолью					

Harry D.2 Design by sieger design

Описание	Ш х Г, мм	кг	К-во	Номер артикула	Евро
					Белый - 00 Белый (HyG) - 20 Антрацит матовый - 13 Антрацит/Антрацит матовый - 89
 Раковина шлифованный вариант, с переливом, без площадки под смеситель, включая крепление, вкл. заглушку для перелива, хром					
600 мм ☒	600 x 400	13,6	18	231460 00 00	319
Сифон *					
черный матовый		1,5		005036 46 00	185
хром		1,5		005036 10 00	168
Нажимной выпуск***					
для умывальников с переливом					
хром		0,4		005052 10 00	72
Справка: * Внимание: при использовании этого сифона учитывайте высоту от готового пола до центра слива согласно техническим данным / При использовании рычажно-коленных клапанов не увеличивайте напор воды свыше 7,5 л/мин на смеситель. / При применении сифона в черном матовом цвете ознакомьтесь с рекомендациями по черным матовым аксессуарам на стр. 347/348 / ***Требуется в сочетании с настенным смесителем, тумбочкой и/или консольями / Рекомендации по мебели см. со стр. 648					
 Раковина шлифованный вариант, с переливом, без площадки под смеситель, включая крепление, вкл. заглушку для перелива, хром					
400 мм ☒	400 x 400	12,0	21	231440 00 00	309
Сифон *					
черный матовый		1,5		005036 46 00	185
хром		1,5		005036 10 00	168
Нажимной выпуск***					
для умывальников с переливом					
хром		0,4		005052 10 00	72
Справка: * Внимание: при использовании этого сифона учитывайте высоту от готового пола до центра слива согласно техническим данным / При использовании рычажно-коленных клапанов не увеличивайте напор воды свыше 7,5 л/мин на смеситель. / При применении сифона в черном матовом цвете ознакомьтесь с рекомендациями по черным матовым аксессуарам на стр. 347/348 / Рекомендации по мебели см. со стр. 648 / ***Требуется в сочетании с настенным смесителем, тумбочкой и/или консольями					
 Умывальник встраиваемый для встраивания сверху, с переливом, с плоскостью под смеситель, вкл. заглушку для перелива, хром					
600 мм ●	600 x 460	8,6	14	048360 00 00	345
600 мм ●●●	600 x 460	8,6	14	048360 00 30	345
Сифон *					
черный матовый		1,5		005036 46 00	185
хром		1,5		005036 10 00	168
Справка: * Внимание: при использовании этого сифона учитывайте высоту от готового пола до центра слива согласно техническим данным / При применении сифона в черном матовом цвете ознакомьтесь с рекомендациями по черным матовым аксессуарам на стр. 347/348 / Рекомендации по мебели см. со стр. 648					

Happy D.2 Design by sieger design

Описание	Ш x Г, мм	кг	К-во	Номер артикула	Евро	
					Белый - 00 Белый (HyG) - 20	Антрацит матовый - 13 Антрацит/ Антрацит матовый - 89
 Умывальник встраиваемый для встраивания снизу, с переливом, без площадки под смеситель, вкл. заглушку для перелива, хром, включая крепление для встраивания в деревянную столешницу 480 мм ☒	480 x 345	8,0	21	045748 00 00	426	
Крепление для каменных столешниц (за исключением # 046651)		0,2		005028 00 00	21	
Сифон * черный матовый		1,5		005036 46 00	185	
хром		1,5		005036 10 00	168	
Нажимной выпуск*** для умывальников с переливом хром		0,4		005052 10 00	72	



Справка: * Внимание: при использовании этого сифона учитывайте высоту от готового пола до центра слива согласно техническим данным / При использовании рычажно-коленных клапанов не увеличивайте напор воды свыше 7,5 л/мин на смеситель. / При применении сифона в черном матовом цвете ознакомьтесь с рекомендациями по черным матовым аксессуарам на стр. 347/348 / ***Требуется в сочетании с настенным смесителем, тумбочкой и/или консолью / Габариты умывальников, встраиваемых снизу, относятся к внутренним габаритам / Рекомендации по мебели см. со стр. 648

Happy D.2 Design by sieger design



Описание	Ш х Г, мм	кг	К-во	Номер артикула	Евро	
					Белый - 00 Белый (HyG) - 20	Антрацит матовый - 13 Антрацит/ Антрацит матовый - 89
	Умывальник, умывальник для мебели					
с переливом, с плоскостью под смеситель, вкл. заглушку для перелива, хром, глазуровка снизу						
1200 мм ●	1200 x 505	32,7	8	231812 00 00	911	
1200 мм ●●●	1200 x 505	32,7	8	231812 00 30	911	
1200 мм ☒	1200 x 505	32,7	8	231812 00 60	911	
1000 мм ●	1000 x 505	27,0	8	231810 00 00	697	
1000 мм ●●●	1000 x 505	27,0	8	231810 00 30	697	
1000 мм ☒	1000 x 505	27,0	8	231810 00 60	697	
800 мм ●	800 x 505	25,9	8	231880 00 00	562	
800 мм ●●●	800 x 505	25,9	8	231880 00 30	562	
800 мм ☒	800 x 505	25,9	8	231880 00 60	562	
650 мм ●	650 x 505	21,0	18	231865 00 00	325	
650 мм ●●●	650 x 505	21,0	18	231865 00 30	325	
650 мм ☒	650 x 505	21,0	18	231865 00 60	325	
600 мм ●	600 x 505	17,9	18	231860 00 00	303	
600 мм ●●●	600 x 505	17,9	18	231860 00 30	303	
600 мм ☒	600 x 505	17,9	18	231860 00 60	303	
Сифон *						
черный матовый		1,5		005036 46 00	185	
хром		1,5		005036 10 00	168	
Малогабаритный сифон						
цвет белый	1 1/4"	0,4		005076 00 00	53	
Металлическая консоль						
хром , регулировка по высоте + 50 мм						
для умывальника # 231860		3,0		003028 10 00	492	
для умывальника # 231880		3,5		003077 10 00	517	
для умывальника # 231812		4,0		003079 10 00	532	
для умывальника # 231865		3,4		003078 10 00	503	
для умывальника # 231810		3,6		003076 10 00	522	
<p>Справка: * Внимание: при использовании этого сифона учитывайте высоту от готового пола до центра слива согласно техническим данным / В сочетании с тумбочкой рекомендуется использовать экономичный сифон для мебели / Для монтажа керамики размером от 1200 мм необходимо два комплекта креплений # 6951000000 / При применении сифона в черном матовом цвете ознакомьтесь с рекомендациями по черным матовым аксессуарам на стр. 347/348 / Рекомендации по мебели см. со стр. 648</p>						







Happy D.2 Design by sieger design

Описание	Ш х Г, мм	кг	К-во	Номер артикула	Евро	
					Белый - 00 Белый (HyG) - 20	Антрацит матовый - 13 Антрацит/Антрацит матовый - 89
	Умывальник, умывальник для мебели шлифованный					
с переливом, с плоскостью под смеситель, вкл. заглушку для перелива, хром						
1200 мм ●	1200 x 505	32,7	8	231812 00 27	942	
1200 мм ● ● ●	1200 x 505	32,7	8	231812 00 25	942	
1200 мм ☒	1200 x 505	32,7	8	231812 00 28	942	
1000 мм ●	1000 x 505	27,0	8	231810 00 27	727	
1000 мм ● ● ●	1000 x 505	27,0	8	231810 00 25	727	
1000 мм ☒	1000 x 505	27,0	8	231810 00 28	727	
800 мм ●	800 x 505	25,9	8	231880 00 27	593	
800 мм ● ● ●	800 x 505	25,9	8	231880 00 25	593	
800 мм ☒	800 x 505	25,9	8	231880 00 28	593	
650 мм ●	650 x 505	21,0	18	231865 00 27	356	
650 мм ● ● ●	650 x 505	21,0	18	231865 00 25	356	
650 мм ☒	650 x 505	21,0	18	231865 00 28	356	
600 мм ●	600 x 505	16,7	18	231860 00 27	334	
600 мм ● ● ●	600 x 505	16,7	18	231860 00 25	334	
600 мм ☒	600 x 505	16,7	18	231860 00 28	334	
Сифон *						
черный матовый			1,5	005036 46 00	185	
хром			1,5	005036 10 00	168	
<p>Справка: * Внимание: при использовании этого сифона учитывайте высоту от готового пола до центра слива согласно техническим данным / Для монтажа керамики размером от 1200 мм необходимо два комплекта креплений # 6951000000 / При применении сифона в черном матовом цвете ознакомьтесь с рекомендациями по черным матовым аксессуарам на стр. 347/348 / Рекомендации по мебели см. со стр. 648</p>						
	Умывальник, умывальник для мебели					
с переливом, с плоскостью под смеситель, вкл. заглушку для перелива, хром, глазуровка снизу						
1200 мм ● ●	1200 x 505	32,7	8	231812 00 24	911	
Сифон *						
черный матовый			1,5	005036 46 00	185	
хром			1,5	005036 10 00	168	
Малогабаритный сифон						
цвет белый		1 1/4"	0,4	005076 00 00	53	
	Металлическая консоль					
хром, регулировка по высоте + 50 мм для умывальника # 231812						
			4,0	003079 10 00	532	
<p>Справка: * Внимание: при использовании этого сифона учитывайте высоту от готового пола до центра слива согласно техническим данным / В сочетании с тумбочкой рекомендуется использовать экономичный сифон для мебели / Для монтажа керамики размером от 1200 мм необходимо два комплекта креплений # 6951000000 / При применении сифона в черном матовом цвете ознакомьтесь с рекомендациями по черным матовым аксессуарам на стр. 347/348 / Рекомендации по мебели см. со стр. 648</p>						





Happy D.2 Design by sieger design

Описание	Ш х Г, мм	кг	К-во	Номер артикула	Евро	
					Белый - 00 Белый (HyG) - 20	Антрацит матовый - 13 Антрацит/Антрацит матовый - 89
 Умывальник, умывальник для мебели шлифованный с переливом, с плоскостью под смеситель, вкл. заглушку для перелива, хром 1200 мм ● ●	1200 x 505	32,7	8	231812 00 26	942	
Сифон *						
черный матовый		1,5		005036 46 00	185	
хром		1,5		005036 10 00	168	
Справка: * Внимание: при использовании этого сифона учитывайте высоту от готового пола до центра слива согласно техническим данным / Для монтажа керамики размером от 1200 мм необходимо два комплекта креплений # 6951000000 / При применении сифона в черном матовом цвете ознакомьтесь с рекомендациями по черным матовым аксессуарам на стр. 347/348 / Рекомендации по мебели см. со стр. 648						
 Биде подвесное ● с переливом, с плоскостью под смеситель, вкл. заглушку для перелива, хром, вкл. крепление Durafix цвет внутри - белый, снаружи - белый	355 x 540	18,6	20	225815 00 00	438	
цвет внутри - антрацит матовый, цвет снаружи - антрацит матовый	355 x 540	18,6	20	225815 13 00	547	
Крепление						
для подвесного биде и подвесного унитаза						
колпачки белые	∅ 12 x 180	0,2		006500 00 00	23	
Трубчатый сифон для биде						
с удлиненной спускной трубой						
хром	1 1/4"	0,6		005027 00 00	41	
Справка: Если не используется инсталляция, рекомендуется крепление # 006500 / Крепление Durafix для скрытого монтажа включено в поставку						
 Биде напольное ● пристенный вариант, с переливом, с плоскостью под смеситель, вкл. заглушку для перелива, хром включая крепление	365 x 570	25,3	12	226710 00 00	407	



Happy D.2 Design by sieger design

Описание	Ш x Г, мм	кг	К-во	Номер артикула	Евро	
					Белый - 00 Белый (HyG) - 20	Антрацит матовый - 13 Антрацит/ Антрацит матовый - 89
 Унитаз подвесной с вертикальным смывом, вкл. крепление Durafix						
💧 4,5 л	365 x 540	25,8	16	222109 00 00	393	
💧 4,5 л, с HygieneGlaze	365 x 540	25,8	16	222109 20 00	443	
Звукоизоляция для подвесного унитаза		0,3		005064 00 00	45	
 Сиденье для унитаза съемный вариант, петли: нерж. сталь, цвет внутри - белый, снаружи - белый						
без автоматического опускания		2,4	126	006451 00 00	133	
с автоматическим закрыванием		2,4	126	006459 00 00	198	
Крепление для подвесного биде и подвесного унитаза колпачки белые	Ø 12 x 180	0,2		006500 00 00	23	
Справка: Если не используется инсталляция, рекомендуется крепление # 006500 / Крепление Durafix для скрытого монтажа включено в поставку						
 Унитаз подвесной Duravit Rimless® без смывного края, с вертикальным смывом, вкл. крепление Durafix, 💧 4,5 л						
цвет внутри - белый, снаружи - белый	365 x 540	26,8	16	222209 00 00	434	
цвет внутри - белый с HygieneGlaze, снаружи - белый	365 x 540	26,8	16	222209 20 00	484	
цвет внутри - антрацит, цвет снаружи - антрацит матовый	365 x 540	26,8	16	222209 89 00	543	
Звукоизоляция для подвесного унитаза		0,3		005064 00 00	45	
Крепление для подвесного биде и подвесного унитаза колпачки белые	Ø 12 x 180	0,2		006500 00 00	23	
 Сиденье для унитаза съемный вариант, петли: нерж. сталь, цвет внутри - белый, снаружи - белый						
без автоматического опускания		2,4	126	006451 00 00	133	
с автоматическим закрыванием		2,4	126	006459 00 00	198	
цвет внутри - антрацит мато- вый, цвет снаружи - антрацит матовый						
без автоматического опускания		2,4	126	006451 13 00	167	
с автоматическим закрыванием		2,4	126	006459 13 00	248	
Справка: Если не используется инсталляция, рекомендуется крепление # 006500 / Крепление Durafix для скрытого монтажа включено в поставку						



Happy D.2 Design by sieger design

Описание	Ш x Г, мм	кг	К-во	Номер артикула	Евро	
					Белый - 00 Белый (HyG) - 20	Антрацит матовый - 13 Антрацит/Антрацит матовый - 89
	Унитаз подвесной Duravit Rimless®					
без смывного края, с вертикальным смывом, вкл. крепление Durafix						
4,5 л	365 x 620	28,2	12	255009 00 00	500	
4,5 л, с HygieneGlaze	365 x 620	28,2	12	255009 20 00	550	
Звукоизоляция						
для подвесного унитаза		0,3		005064 00 00	45	
	Сиденье для унитаза					
петли: нерж. сталь, удлиненное исполнение съемный вариант, без автоматического опускания с автоматическим закрыванием						
		2,4	126	006461 00 00	189	
		2,4	126	006469 00 99	287	
Крепление						
для подвесного биде и подвесного унитаза колпачки белые						
	Ø 12 x 180	0,2		006500 00 00	23	
Справка: Если не используется инсталляция, рекомендуется крепление # 006500 / Крепление Durafix для скрытого монтажа включено в поставку						
	Унитаз напольный					
пристенный вариант, для независимого подклюе- ния воды, с вертикальным смывом, включая крепление, сток горизонтальный						
4,5 л	365 x 570	29,0	12	215909 00 00	458	
4,5 л, с HygieneGlaze	365 x 570	29,0	12	215909 20 00	508	
	Сиденье для унитаза					
съемный вариант, петли: нерж. сталь, цвет внутри - белый, с наружи - белый без автоматического опускания с автоматическим закрыванием						
		2,4	126	006451 00 00	133	
		2,4	126	006459 00 00	198	



Happy D.2 Design by sieger design

Описание	Ш х Г, мм	кг	К-во	Номер артикула	Евро	
					Белый - 00 Белый (HyG) - 20	Антрацит матовый - 13 Антрацит/ Антрацит матовый - 89
	Унитаз комбинированный (не вкл. бачок), с вертикальным смывом, сток для комплекта подключе- ния варио, сток горизонталь- ный и вертикальный 70 - 170 мм, длина регулируется, а также колено для подключения варио, сток вертикальный 155- 210 мм, включая крепление					
☉ 4,5 л	365 x 630	37,8	9	213409 00 00	505	
☉ 4,5 л, с HygieneGlaze	365 x 630	37,8	9	213409 20 00	555	
Комплект подключения варио Универсальный выпуск для горизонтального и вертикаль- ного подключения, длина регулируется						
вкл. эксцентрик	∅ 110	1,5		001422 00 00	75	
Соединительное колено Vario для вертикального стока						
	∅ 90	0,9		899025 00 00	59	
	Бачок с механизмом двойного смыва, хром, для подключения справа или слева					
☉ 6/3 л	395 x 160	13,0	27	093400 00 05	386	
☉ 4,5/3 л	395 x 160	13,0	27	093400 00 85	386	
для подключения снизу слева						
☉ 6/3 л	395 x 160	13,0	27	093410 00 05	386	
☉ 4,5/3 л	395 x 160	13,0	27	093410 00 85	386	
Комплект переходников для подключения посередине						
хром		0,5		007504 10 00	31	
	Сиденье для унитаза съемный вариант, петли: нерж. сталь, цвет внутри - белый, снаружи - белый					
без автоматического опускания		2,4	126	006451 00 00	133	
с автоматическим закрыванием		2,4	126	006459 00 00	198	

Happy D.2. Plus Design by sieger design

Описание	Ш х Г, мм	кг	К-во	Номер артикула	Евро			
					Белый	- 00		
							Антрацит матовый - 13 Белый/Антрацит матовый - 61	
 <p>Раковина шлифованный вариант, без перелива, без площадки под смеситель, включая крепление, включая выпуск с керамической крышкой, 600 мм ☒ цвет внутри - белый, снаружи - белый</p>	600 x 400	10,5	18	235960 00 00		495		
	600 x 400	10,5	18	235960 13 00			619	
	600 x 400	10,5	18	235960 61 00			619	
Сифон *								
хром		1,5		005036 10 00		168		
черный матовый		1,5		005036 46 00		185		
<p>Справка: * Внимание: при использовании этого сифона учитывайте высоту от готового пола до центра слива согласно техническим данным / При применении сифона в черном матовом цвете ознакомьтесь с рекомендациями по черным матовым аксессуарам на стр. 347/348 / Рекомендации по мебели см. со стр. 648</p>								
 <p>Раковина шлифованный вариант, с переливом, с плоскостью под смеситель, задняя стенка неглазурованная, включая крепление, Нажимной выпуск с керамическим покрытием включен, 600 мм ● цвет внутри - белый, снаружи - белый</p>	600 x 460	13,5	15	236060 00 00		468		
	600 x 460	13,5	15	236060 13 00			585	
	600 x 460	13,5	15	236060 61 00			585	
	600 мм ☒							
	600 x 460	13,5	15	236060 00 60		468		
	600 x 460	13,5	15	236060 13 60			585	
	600 x 460	13,5	15	236060 61 60			585	
	Сифон *							
	хром		1,5		005036 10 00		168	
черный матовый		1,5		005036 46 00		185		
<p>Справка: * Внимание: при использовании этого сифона учитывайте высоту от готового пола до центра слива согласно техническим данным / При применении сифона в черном матовом цвете ознакомьтесь с рекомендациями по черным матовым аксессуарам на стр. 347/348 / Рекомендации по мебели см. со стр. 648</p>								

Happy D.2. Plus Design by sieger design

Описание	Ш х Г, мм	кг	К-во	Номер артикула	Евро		
					Белый	- 00	
						Антрацит матовый - 13 Белый/Антрацит матовый - 61	
 <p>Раковина шлифованный вариант, с переливом, с плоскостью под смеситель, задняя стенка неглазурованная, включая крепление, Нажимной выпуск с керамическим покрытием включен, 500 мм ●</p>							
	цвет внутри - белый, снаружи - белый	500 x 400	9,9	21	236050 00 00	436	
	цвет внутри - антрацит матовый, цвет снаружи - антрацит матовый	500 x 400	9,9	21	236050 13 00		545
	цвет внутри - белый, снаружи - антрацит матовый	500 x 400	9,9	21	236050 61 00		545
	500 мм ☒						
	цвет внутри - белый, снаружи - белый	500 x 400	9,9	21	236050 00 60	436	
	цвет внутри - антрацит матовый, цвет снаружи - антрацит матовый	500 x 400	9,9	21	236050 13 60		545
	цвет внутри - белый, снаружи - антрацит матовый	500 x 400	9,9	21	236050 61 60		545
	Сифон *						
	хром		1,5		005036 10 00	168	
черный матовый		1,5		005036 46 00	185		
<p>Справка: * Внимание: при использовании этого сифона учитывайте высоту от готового пола до центра слива согласно техническим данным / При применении сифона в черном матовом цвете ознакомьтесь с рекомендациями по черным матовым аксессуарам на стр. 347/348 / Рекомендации по мебели см. со стр. 648</p>							
 <p>Раковина шлифованный вариант, без перелива, без площадки под смеситель, включая крепление, включая выпуск с керамической крышкой, 400 мм ☒</p>							
	цвет внутри - белый, снаружи - белый	400 x 400	7,3	21	235940 00 00	472	
	цвет внутри - антрацит матовый, цвет снаружи - антрацит матовый	400 x 400	7,3	21	235940 13 00		590
	цвет внутри - белый, снаружи - антрацит матовый	400 x 400	7,3	21	235940 61 00		590
	Сифон *						
	хром		1,5		005036 10 00	168	
	черный матовый		1,5		005036 46 00	185	
	<p>Справка: * Внимание: при использовании этого сифона учитывайте высоту от готового пола до центра слива согласно техническим данным / При применении сифона в черном матовом цвете ознакомьтесь с рекомендациями по черным матовым аксессуарам на стр. 347/348 / Рекомендации по мебели см. со стр. 648</p>						

Luv Design by Cecilie Manz



Раковина

шлифованный вариант,
без перелива,
без площадки под смеситель,
включая выпуск с керамической
крышкой,
включая крепление,
800 мм ☒

цвет внутри - белый,
снаружи - белый

800 x 400

13,6

8

037980 00 00

701

цвет внутри - белый, снаружи -

песочный шелковисто-матовый 800 x 400

13,6

8

037980 21 00

878

цвет внутри - белый, снаружи -

серый шелковисто-матовый 800 x 400

13,6

8

037980 23 00

878

цвет внутри - белый, снаружи -

белый шелковисто-матовый 800 x 400

13,6

8

037980 26 00

878

Сифон *

черный матовый

1,5

005036 46 00

185

хром

1,5

005036 10 00

168

Справка: * Внимание: при использовании этого сифона учитывайте высоту от готового пола до центра слива согласно техническим данным / При применении сифона в черном матовом цвете ознакомьтесь с рекомендациями по черным матовым аксессуарам на стр. 347/348 / Изготовлено из DuraCeram / Рекомендации по мебели см. со стр. 648



Раковина

шлифованный вариант,
без перелива,
без площадки под смеситель,
включая выпуск с
керамической крышкой,
включая крепление,
700 мм ☒

цвет внутри - белый,

снаружи - белый

700 x 400

11,2

14

037970 00 00

684

цвет внутри - белый, снаружи -

песочный шелковисто-матовый 700 x 400

11,2

14

037970 21 00

855

цвет внутри - белый, снаружи -

серый шелковисто-матовый 700 x 400

11,2

14

037970 23 00

855

цвет внутри - белый, снаружи -

белый шелковисто-матовый 700 x 400

11,2

14

037970 26 00

855

Сифон *

черный матовый

1,5

005036 46 00

185

хром

1,5

005036 10 00

168

Справка: * Внимание: при использовании этого сифона учитывайте высоту от готового пола до центра слива согласно техническим данным / Изготовлено из DuraCeram / При применении сифона в черном матовом цвете ознакомьтесь с рекомендациями по черным матовым аксессуарам на стр. 347/348 / Рекомендации по мебели см. со стр. 648

Luv Design by Cecilie Manz

Описание	Ш х Г, мм	кг	К-во	Номер артикула		Евро
				Белый	- 00	
						шелковисто-матовый - 21 Белый/Серый шелковисто-матовый - 23 Белый/Белый шелк.- матовый- 26
	Раковина шлифованный вариант, без перелива, без площадки под смеситель, включая выпуск с керамической крышкой, включая крепление, 600 мм ☒					
цвет внутри - белый, снаружи - белый	600 x 400	9,2	14	037960 00 00	640	
цвет внутри - белый, снаружи - песочный шелковисто-матовый	600 x 400	9,2	14	037960 21 00		800
цвет внутри - белый, снаружи - серый шелковисто-матовый	600 x 400	9,2	14	037960 23 00		800
цвет внутри - белый, снаружи - белый шелковисто-матовый	600 x 400	9,2	14	037960 26 00		800
Сифон *						
черный матовый		1,5		005036 46 00	185	
хром		1,5		005036 10 00	168	
Справка: * Внимание: при использовании этого сифона учитывайте высоту от готового пола до центра слива согласно техническим данным / При применении сифона в черном матовом цвете ознакомьтесь с рекомендациями по черным матовым аксессуарам на стр. 347/348 / Изготовлено из DuraCeram / Рекомендации по мебели см. со стр. 648						

	Раковина шлифованный вариант, без перелива, без площадки под смеситель, включая выпуск с керамической крышкой, включая крепление, 500 мм ☒					
цвет внутри - белый, снаружи - белый	500 x 400	7,0	24	037950 00 00	621	
цвет внутри - белый, снаружи - песочный шелковисто-матовый	500 x 400	7,0	24	037950 21 00		777
цвет внутри - белый, снаружи - серый шелковисто-матовый	500 x 400	7,0	24	037950 23 00		777
цвет внутри - белый, снаружи - белый шелковисто-матовый	500 x 400	7,0	24	037950 26 00		777
Сифон *						
черный матовый		1,5		005036 46 00	185	
хром		1,5		005036 10 00	168	
Справка: * Внимание: при использовании этого сифона учитывайте высоту от готового пола до центра слива согласно техническим данным / Изготовлено из DuraCeram / При применении сифона в черном матовом цвете ознакомьтесь с рекомендациями по черным матовым аксессуарам на стр. 347/348 / Рекомендации по мебели см. со стр. 648						

Luv Design by Cecilie Manz



Раковина

шлифованный вариант,
без перелива,
с плоскостью под смеситель,
включая выпуск с керамиче-
ской крышкой,
включая крепление,
800 мм ●

цвет внутри - белый, снаружи
- белый

800 x 400

13,6

8

038080 00 00

721

цвет внутри - белый, снаружи -
песочный шелковисто-матовый

800 x 400

13,6

8

038080 21 00

902

цвет внутри - белый, снаружи -
серый шелковисто-матовый

800 x 400

13,6

8

038080 23 00

902

цвет внутри - белый, снаружи -
белый шелковисто-матовый

800 x 400

13,6

8

038080 26 00

902

Сифон *

черный матовый

1,5

005036 46 00

185

хром

1,5

005036 10 00

168

Справка: * Внимание: при использовании этого сифона учитывайте высоту от готового пола до центра слива согласно техническим данным / При применении сифона в черном матовом цвете ознакомьтесь с рекомендациями по черным матовым аксессуарам на стр. 347/348 / Изготовлено из DuraCeram / Рекомендации по мебели см. со стр. 648



Раковина

шлифованный вариант,
без перелива,
с плоскостью под смеситель,
включая выпуск с керамиче-
ской крышкой,
включая крепление,
700 мм ●

цвет внутри - белый, снаружи
- белый

700 x 400

12,1

14

038070 00 00

704

цвет внутри - белый, снаружи -
песочный шелковисто-матовый

700 x 400

12,1

14

038070 21 00

880

цвет внутри - белый, снаружи -
серый шелковисто-матовый

700 x 400

12,1

14

038070 23 00

880

цвет внутри - белый, снаружи -
белый шелковисто-матовый

700 x 400

12,1

14

038070 26 00

880

Сифон *

черный матовый

1,5

005036 46 00

185

хром

1,5

005036 10 00

168

Справка: * Внимание: при использовании этого сифона учитывайте высоту от готового пола до центра слива согласно техническим данным / Изготовлено из DuraCeram / При применении сифона в черном матовом цвете ознакомьтесь с рекомендациями по черным матовым аксессуарам на стр. 347/348 / Рекомендации по мебели см. со стр. 648





WonderGliss

+ 77 EUR за единицу

Просто добавьте цифру „1“ к номеру модели.

Luv Design by Cecilie Manz

Описание	Ш х Г, мм	кг	К-во	Номер артикула		Евро	
				Белый	- 00		
							шелковисто-матовый - 21
							Белый/Серый шелковисто-матовый - 23
							Белый/Белый шелк.- матовый- 26
	Раковина шлифованный вариант, без перелива, с плоскостью под смеситель, включая выпуск с керамической крышкой, включая крепление, 600 мм ●						
цвет внутри - белый, снаружи - белый	600 x 400	10,3	14	038060 00 00		659	
цвет внутри - белый, снаружи - песочный шелковисто-матовый	600 x 400	10,3	14	038060 21 00			824
цвет внутри - белый, снаружи - серый шелковисто-матовый	600 x 400	10,3	14	038060 23 00			824
цвет внутри - белый, снаружи - белый шелковисто-матовый	600 x 400	10,3	14	038060 26 00			824
Сифон *							
черный матовый		1,5		005036 46 00		185	
хром		1,5		005036 10 00		168	
<p>Справка: * Внимание: при использовании этого сифона учитывайте высоту от готового пола до центра слива согласно техническим данным / Изготовлено из DuraCeram / При применении сифона в черном матовом цвете ознакомьтесь с рекомендациями по черным матовым аксессуарам на стр. 347/348 / Рекомендации по мебели см. со стр. 648</p>							

	Раковина шлифованный вариант, без перелива, с плоскостью под смеситель, включая выпуск с керамической крышкой, включая крепление, 500 мм ●						
цвет внутри - белый, снаружи - белый	500 x 400	8,2	24	038050 00 00		639	
цвет внутри - белый, снаружи - песочный шелковисто-матовый	500 x 400	8,2	24	038050 21 00			799
цвет внутри - белый, снаружи - серый шелковисто-матовый	500 x 400	8,2	24	038050 23 00			799
цвет внутри - белый, снаружи - белый шелковисто-матовый	500 x 400	8,2	24	038050 26 00			799
Сифон *							
черный матовый		1,5		005036 46 00		185	
хром		1,5		005036 10 00		168	
<p>Справка: * Внимание: при использовании этого сифона учитывайте высоту от готового пола до центра слива согласно техническим данным / Изготовлено из DuraCeram / При применении сифона в черном матовом цвете ознакомьтесь с рекомендациями по черным матовым аксессуарам на стр. 347/348 / Рекомендации по мебели см. со стр. 648</p>							





Luv Design by Cecilie Manz

Описание	Ш х Г, мм	кг	К-во	Номер артикула		Евро	
				Белый	- 00		
							шелковисто-матовый - 21 Белый/Серый шелковисто-матовый - 23 Белый/Белый шелк.- матовый- 26
							
Раковина шлифованный вариант, без перелива, с плоскостью под смеситель, включая выпуск с керамической крышкой, включая крепление, встраиваемый справа и слева, 420 мм ●							
цвет внутри - белый, снаружи - белый	420 x 270	5,5	36	038142 00 00		592	
цвет внутри - белый, снаружи - песочный шелковисто-матовый	420 x 270	5,5	36	038142 21 00			740
цвет внутри - белый, снаружи - серый шелковисто-матовый	420 x 270	5,5	36	038142 23 00			740
цвет внутри - белый, снаружи - белый шелковисто-матовый	420 x 270	5,5	36	038142 26 00			740
Сифон *							
черный матовый		1,5		005036 46 00		185	
хром		1,5		005036 10 00		168	
<p>Справка: * Внимание: при использовании этого сифона учитывайте высоту от готового пола до центра слива согласно техническим данным / Изготовлено из DuraCeram / При применении сифона в черном матовом цвете ознакомьтесь с рекомендациями по черным матовым аксессуарам на стр. 347/348 / Рекомендации по мебели см. со стр. 648</p>							











WonderGliss
+ 77 EUR за единицу
Просто добавьте цифру „1“ к номеру модели.

ME by Starck Design by Philippe Starck



Описание	Ш х Г, мм	кг	К-во	Номер артикула	Евро
					Белый - 00 Белый (Нуб) - 20 Белый шелк-матовый - 32 Белый/Белый шелк-матовый - 26 Белый (Нуб)/Белый шелк-матовый - 90
 Умывальник с переливом, с плоскостью под смеситель, глазуровка снизу					
650 мм ●	650 x 490	19,4	18	233565 00 00	189
650 мм ●	650 x 490	19,4	18	233565 32 00	237
650 мм ● ● ●	650 x 490	19,4	18	233565 00 30	189
650 мм ● ● ●	650 x 490	19,4	18	233565 32 30	237
600 мм ●	600 x 460	17,1	15	233560 00 00	180
600 мм ●	600 x 460	17,1	15	233560 32 00	225
600 мм ● ● ●	600 x 460	17,1	15	233560 00 30	180
600 мм ● ● ●	600 x 460	17,1	15	233560 32 30	225
550 мм ●	550 x 440	15,5	24	233555 00 00	164
550 мм ●	550 x 440	15,5	24	233555 32 00	205
550 мм ● ● ●	550 x 440	15,5	24	233555 00 30	164
550 мм ● ● ●	550 x 440	15,5	24	233555 32 30	205
 Пьедестал для # 233565, 233560, 233555, 233613, 233612, 233610, 233683, 233663	175 x 210	15,4	30	085839 00 00	205
 Полупьедестал для # 233565, 233560, 233555, 233613, 233612, 233610, 233683, 233663	170 x 300	7,0	40	085840 00 00	164
Упрощенное крепление для полупьедесталов			0,1	005503 00 00	39
Справка: При использовании полупьедестала в комбинации с умывальником на три отверстия под смеситель запорный клапан в смесителе на 3 отверстия не должен по длине превышать макс. 75 мм.					
 Умывальник компакт с переливом, с плоскостью под смеситель					
600 мм ●	600 x 400	15,7	18	234360 00 00	221
600 мм ●	600 x 400	15,7	18	234360 32 00	277
600 мм ● ● ●	600 x 400	15,7	18	234360 00 30	221
600 мм ● ● ●	600 x 400	15,7	18	234360 32 30	277
Сифон * черный матовый		1,5		005036 46 00	185
хром		1,5		005036 10 00	168
Справка: * Внимание: при использовании этого сифона учитывайте высоту от готового пола до центра слива согласно техническим данным / При применении сифона в черном матовом цвете ознакомьтесь с рекомендациями по черным матовым аксессуарам на стр. 347/348					

ME by Starck Design by Philippe Starck

Описание	Ш х Г, мм	кг	К-во	Номер артикула	Евро	
					Белый - 00 Белый (Нуб) - 20	Белый шелк-матовый - 32 Белый/Белый шелк-матовый - 26 Белый (Нуб)/Белый шелк-матовый - 90
	Умывальник для рук с переливом, с плоскостью под смеситель, глазуровка снизу					
	450 мм ●	450 x 320	9,8	28	071945 00 00	159
	450 мм ●	450 x 320	9,8	28	071945 32 00	199
	450 мм ●	450 x 320	9,8	28	071945 00 10	159
	450 мм ●	450 x 320	9,8	28	071945 32 10	199
	Полупьедестал для # 071945	165 x 230	5,1	48	085841 00 00	153
	Упрощенное крепление для полупьедесталов		0,1		005503 00 00	39
	Умывальник для рук без перелива, с плоскостью под смеситель, отверстие для смесителя справа, включая крепление, глазуровка снизу					
	400 мм ●	400 x 220	6,5	48	071740 00 00	152
	400 мм ●	400 x 220	6,5	48	071740 32 00	190
	Выпуск для раковины для умывальников без пере- лива					
	хром	50	0,3		005024 10 00	79
Справка: Возможно только в сочетании с бутылочным сифоном, включая удлиненную погружную трубу						
	Умывальник для рук, мебельный умывальник для рук с плоскостью под смеситель, с переливом					
	430 мм ●	430 x 300	6,8	36	072343 00 00	262
	430 мм ●	430 x 300	6,8	36	072343 32 00	328
	без перелива					
	430 мм ●	430 x 300	6,8	36	072343 00 41	262
	430 мм ●	430 x 300	6,8	36	072343 32 41	328
Справка: Рекомендации по мебели см. со стр. 648						
	Угловой умывальник для рук с переливом, с плоскостью под смеситель, глазуровка снизу					
	435 мм ●	435 x 380	7,0	56	072243 00 00	244
	435 мм ●	435 x 380	7,0	56	072243 32 00	305





Описание	Ш x Г, мм	кг	К-во	Номер артикула	Евро
					Белый шелк.- матовый - 32 Белый (Нуг) - 20 Белый/Белый шелк.- матовый - 26 Белый (Нуг)/Белый шелк.- матовый - 90
 <p>Раковина с переливом, без площадки под смеситель, вкл. заглушку для перелива, хром, включая крепление</p>	550 мм ☒	550 x 420	12,0	21	033452 00 00 470
<p>Нажимной выпуск*** для умывальников с переливом хром</p>			0,4		005052 10 00 72
<p>Справка: При использовании рычажно-коленных клапанов не увеличивайте напор воды свыше 7,5 л/мин на смеситель. / Рекомендации по мебели см. со стр. 648 / ***Требуется в сочетании с настенным смесителем, тумбочкой и/или консолями</p>					
 <p>Раковина с переливом, без площадки под смеситель, вкл. заглушку для перелива, хром, включая крепление</p>	420 мм ☒	420 x 420	8,0	21	033342 00 00 367
<p>Нажимной выпуск*** для умывальников с переливом хром</p>			0,4		005052 10 00 72
<p>Справка: При использовании рычажно-коленных клапанов не увеличивайте напор воды свыше 7,5 л/мин на смеситель. / Рекомендации по мебели см. со стр. 648 / ***Требуется в сочетании с настенным смесителем, тумбочкой и/или консолями</p>					
 <p>Умывальник встраиваемый для встраивания снизу, с переливом, без площадки под смеситель, включая крепление для встраивания в деревянную столешницу</p>	490 мм ☒	490 x 365	9,1	21	030549 00 00 347
<p>Нажимной выпуск*** для умывальников с переливом хром</p>			0,4		005052 10 00 72
<p>Крепление для каменных столешниц (за исключением # 046651)</p>			0,2		005028 00 00 21
<p>Справка: При использовании рычажно-коленных клапанов не увеличивайте напор воды свыше 7,5 л/мин на смеситель. / ***Требуется в сочетании с настенным смесителем, тумбочкой и/или консолями / Габариты умывальников, встраиваемых снизу, относятся к внутренним габаритам</p>					

ME by Starck Design by Philippe Starck



Описание	Ш x Г, мм	кг	К-во	Номер артикула	Евро
					Белый - 00 Белый (HyG) - 20 Белый шелк-матовый - 32 Белый/Белый шелк-матовый - 26 Белый (HyG)/Белый шелк-матовый - 90
 Умывальник встраиваемый особая шлифовка для мебели Duravit, для встраивания снизу, с переливом, без площадки под смеситель 490 мм ☒	490 x 365	9,1	21	030549 00 22	365
Нажимной выпуск*** для умывальников с переливом хром		0,4		005052 10 00	72
Справка: При использовании рычажно-коленных клапанов не увеличивайте напор воды свыше 7,5 л/мин на смеситель. / ***Требуется в сочетании с настенным смесителем, тумбочкой и/или консолями / Габариты умывальников, встраиваемых снизу, относятся к внутренним габаритам / Встраиваемый умывальник только в сочетании с консолями изменяемой ширины, а также тумбочками для встраиваемых умывальников, см. мебельный раздел прейскуранта на стр. 648 Поставка исключительно в комплекте на клею с консолью или тумбочкой / Не поставляется с покрытием Wondergliss					
 Умывальник, встраиваемый до половины с переливом, с плоскостью под смеситель, включая крепление для встраивания в деревянную столешницу					
550 мм ●	550 x 455	14,2	21	037855 00 00	352
550 мм ●	550 x 455	14,2	21	037855 32 00	441
550 мм ● ● ●	550 x 455	14,2	21	037855 00 30	352
550 мм ● ● ●	550 x 455	14,2	21	037855 32 30	441
Справка: Рекомендации по мебели см. со стр. 648					

 WonderGliss
 + 77 EUR за единицу
 Просто добавьте цифру „1“ к номеру модели.



ME by Starck Design by Philippe Starck

Описание	Ш x Г, мм	кг	К-во	Номер артикула	Евро	
					Белый - 00 Белый (Нуб) - 20	Белый шелк-матовый - 32 Белый/Белый шелк-матовый - 26 Белый (Нуб)/Белый шелк-матовый - 90
	Двойной умывальник, двойной умывальник для мебели					
с переливом, с плоскостью под смеситель						
1300 мм ●	1300 x 490	37,5	8	233613 00 00	877	
1300 мм ●	1300 x 490	37,5	8	233613 32 00		1.096
1300 мм ● ●	1300 x 490	37,5	8	233613 00 58	877	
1300 мм ● ●	1300 x 490	37,5	8	233613 32 58		1.096
1300 мм ● ● ●	1300 x 490	37,5	8	233613 00 30	877	
1300 мм ● ● ●	1300 x 490	37,5	8	233613 32 30		1.096
1300 мм ☒	1300 x 490	37,5	8	233613 00 60	877	
1300 мм ☒	1300 x 490	37,5	8	233613 32 60		1.096
	Малогабаритный сифон					
цвет белый	1 1/4"	0,4		005076 00 00	53	
	Пьедестал					
для # 233565, 233560, 233555, 233613, 233612, 233610, 233683, 233663						
	175 x 210	15,4	30	085839 00 00	205	
	Полупьедестал					
для # 233565, 233560, 233555, 233613, 233612, 233610, 233683, 233663						
	170 x 300	7,0	40	085840 00 00	164	
Упрощенное крепление						
для полупьедесталов			0,1	005503 00 00	39	
<p>Справка: В сочетании с пьедесталом и полупьедесталом требуются 2 предмета / В сочетании с тумбочкой рекомендуется использовать экономичный сифон для мебели / При использовании полупьедестала в комбинации с умывальником на три отверстия под смеситель запорный клапан в смесителе на 3 отверстия не должен по длине превышать макс. 75 мм.</p>						

Описание	Ш х Г, мм	кг	К-во	Номер артикула	Евро	
					Белый Белый (HyG)	- 00 - 20
						Белый шелк.- матовый - 32 Белый/Белый шелк.- матовый - 26 Белый (HyG)/Белый шелк.-матовый - 90
	Умывальник, умывальник для мебели с переливом, с плоскостью под смеситель					
1230 мм ●	1230 x 490	33,4	8	233612 00 00	765	
1230 мм ●	1230 x 490	33,4	8	233612 32 00		957
1230 мм ● ●	1230 x 490	33,4	8	233612 00 58	765	
1230 мм ● ●	1230 x 490	33,4	8	233612 32 58		957
1230 мм ● ● ●	1230 x 490	33,4	8	233612 00 30	765	
1230 мм ● ● ●	1230 x 490	33,4	8	233612 32 30		957
1230 мм ⊗	1230 x 490	33,4	8	233612 00 60	765	
1230 мм ⊗	1230 x 490	33,4	8	233612 32 60		957
1030 мм ●	1030 x 490	26,0	8	233610 00 00	680	
1030 мм ●	1030 x 490	26,0	8	233610 32 00		851
1030 мм ● ●	1030 x 490	26,0	8	233610 00 58	680	
1030 мм ● ●	1030 x 490	26,0	8	233610 32 58		851
1030 мм ● ● ●	1030 x 490	26,0	8	233610 00 30	680	
1030 мм ● ● ●	1030 x 490	26,0	8	233610 32 30		851
1030 мм ⊗	1030 x 490	26,0	8	233610 00 60	680	
1030 мм ⊗	1030 x 490	26,0	8	233610 32 60		851
830 мм ●	830 x 490	21,2	8	233683 00 00	467	
830 мм ●	830 x 490	21,2	8	233683 32 00		584
830 мм ● ●	830 x 490	21,2	8	233683 00 58	467	
830 мм ● ●	830 x 490	21,2	8	233683 32 58		584
830 мм ● ● ●	830 x 490	21,2	8	233683 00 30	467	
830 мм ● ● ●	830 x 490	21,2	8	233683 32 30		584
830 мм ⊗	830 x 490	21,2	8	233683 00 60	467	
830 мм ⊗	830 x 490	21,2	8	233683 32 60		584
630 мм ●	630 x 490	17,6	18	233663 00 00	347	
630 мм ●	630 x 490	17,6	18	233663 32 00		433
630 мм ● ●	630 x 490	17,6	18	233663 00 58	347	
630 мм ● ●	630 x 490	17,6	18	233663 32 58		433
630 мм ● ● ●	630 x 490	17,6	18	233663 00 30	347	
630 мм ● ● ●	630 x 490	17,6	18	233663 32 30		433
630 мм ⊗	630 x 490	17,6	18	233663 00 60	347	
630 мм ⊗	630 x 490	17,6	18	233663 32 60		433
	Малогобаритный сифон					
	цвет белый	1 1/4"	0,4	005076 00 00	53	
	Пьедестал					
	для # 233565, 233560, 233555, 233613, 233612, 233610, 233683, 233663	175 x 210	15,4	30	085839 00 00	205
	Полупьедестал					
	для # 233565, 233560, 233555, 233613, 233612, 233610, 233683, 233663	170 x 300	7,0	40	085840 00 00	164
	Упрощенное крепление					
	для полупьедесталов		0,1	005503 00 00	39	
Справка: В сочетании с тумбочкой рекомендуется использовать экономичный сифон для мебели / При использовании полупьедестала в комбинации с умывальником на три отверстия под смеситель запорный клапан в смесителе на 3 отверстия не должен по длине превышать макс. 75 мм. / Рекомендации по мебели см. со стр. 648						

Описание	Ш x Г, мм	кг	К-во	Номер артикула	Евро	
					Белый - 00 Белый (Нуб) - 20	Белый шелк-матовый - 32 Белый/Белый шелк-матовый - 26 Белый (Нуб)/Белый шелк-матовый - 90
	Умывальник, умывальник для мебели					
с переливом, с плоскостью под смеситель						
1230 мм ●	1230 x 490	33,4	8	236112 00 00	789	
1230 мм ●	1230 x 490	33,4	8	236112 32 00		987
1230 мм ● ●	1230 x 490	33,4	8	236112 00 58	789	
1230 мм ● ●	1230 x 490	33,4	8	236112 32 58		987
1230 мм ● ● ●	1230 x 490	33,4	8	236112 00 30	789	
1230 мм ● ● ●	1230 x 490	33,4	8	236112 32 30		987
1230 мм ☒	1230 x 490	33,4	8	236112 00 60	789	
1230 мм ☒	1230 x 490	33,4	8	236112 32 60		987
Малогабаритный сифон						
цвет белый	1 1/4"	0,4		005076 00 00	53	
Пьедестал						
для # 233565, 233560, 233555, 233613, 233612, 233610, 233683, 233663						
	175 x 210	15,4	30	085839 00 00	205	
Полупьедестал						
для # 233565, 233560, 233555, 233613, 233612, 233610, 233683, 233663						
	170 x 300	7,0	40	085840 00 00	164	
Упрощенное крепление						
для полупьедесталов			0,1	005503 00 00	39	
<p>Справка: Рекомендации по мебели см. со стр. 648 / В сочетании с тумбочкой рекомендуется использовать экономичный сифон для мебели / При использовании полупьедестала в комбинации с умывальником на три отверстия под смеситель запорный клапан в смесителе на 3 отверстия не должен по длине превышать макс. 75 мм.</p>						
	Умывальник, умывальник для мебели					
с переливом, с плоскостью под смеситель, включая крепление						
1230 мм ● ●	1230 x 490	33,4	8	236112 00 24	789	
1230 мм ● ●	1230 x 490	33,4	8	236112 32 24		987
Малогабаритный сифон						
цвет белый	1 1/4"	0,4		005076 00 00	53	
Пьедестал						
для # 233565, 233560, 233555, 233613, 233612, 233610, 233683, 233663						
	175 x 210	15,4	30	085839 00 00	205	
Полупьедестал						
для # 233565, 233560, 233555, 233613, 233612, 233610, 233683, 233663						
	170 x 300	7,0	40	085840 00 00	164	
Упрощенное крепление						
для полупьедесталов			0,1	005503 00 00	39	
<p>Справка: Рекомендации по мебели см. со стр. 648 / В сочетании с тумбочкой рекомендуется использовать экономичный сифон для мебели / При использовании полупьедестала в комбинации с умывальником на три отверстия под смеситель запорный клапан в смесителе на 3 отверстия не должен по длине превышать макс. 75 мм.</p>						

ME by Starck Design by Philippe Starck

Описание	Ш х Г, мм	кг	К-во	Номер артикула	Евро	
					Белый - 00 Белый (Нуб) - 20	Белый шелк-матовый - 32 Белый/Белый шелк-матовый - 26 Белый (Нуб)/Белый шелк-матовый - 90
	Умывальник, умывальник для мебели асимметричный					
с переливом, с плоскостью под смеситель, раковина слева						
830 мм ●	830 x 490	21,3	8	234583 00 00	507	
830 мм ●	830 x 490	21,3	8	234583 32 00		634
830 мм ●●	830 x 490	21,3	8	234583 00 58	507	
830 мм ●●●	830 x 490	21,3	8	234583 32 58		634
830 мм ●●●●	830 x 490	21,3	8	234583 00 30	507	
830 мм ●●●●●	830 x 490	21,3	8	234583 32 30		634
830 мм ☒	830 x 490	21,3	8	234583 00 60	507	
830 мм ☒	830 x 490	21,3	8	234583 32 60		634
Малогобаритный сифон						
цвет белый	1 1/4"	0,4		005076 00 00	53	
Справка: Рекомендации по мебели см. со стр. 648 / В сочетании с тумбочкой рекомендуется использовать экономичный сифон для мебели / При использовании полупьедестала в комбинации с умывальником на три отверстия под смеситель запорный клапан в смесителе на 3 отверстия не должен по длине превышать макс. 75 мм.						
	Умывальник, умывальник для мебели асимметричный					
с переливом, с плоскостью под смеситель, раковина справа						
830 мм ●	830 x 490	22,5	8	234683 00 00	507	
830 мм ●	830 x 490	22,5	8	234683 32 00		634
830 мм ●●	830 x 490	22,5	8	234683 00 58	507	
830 мм ●●●	830 x 490	22,5	8	234683 32 58		634
830 мм ●●●●	830 x 490	22,5	8	234683 00 30	507	
830 мм ●●●●●	830 x 490	22,5	8	234683 32 30		634
830 мм ☒	830 x 490	22,5	8	234683 00 60	507	
830 мм ☒	830 x 490	22,5	8	234683 32 60		634
Малогобаритный сифон						
цвет белый	1 1/4"	0,4		005076 00 00	53	
Справка: Рекомендации по мебели см. со стр. 648 / В сочетании с тумбочкой рекомендуется использовать экономичный сифон для мебели / При использовании полупьедестала в комбинации с умывальником на три отверстия под смеситель запорный клапан в смесителе на 3 отверстия не должен по длине превышать макс. 75 мм.						

Описание	Ш x Г, мм	кг	К-во	Номер артикула	Евро
					Белый (Нюб) - 00 Белый (Нюб) - 20
					Белый шелк-матовый - 32 Белый/Белый шелк-матовый - 26 Белый (Нюб)/Белый шелк-матовый - 90
Умывальник, умывальник для мебели компакт					
с переливом, с плоскостью под смеситель					
830 мм ●	830 x 400	17,7	12	234283 00 00	428
830 мм ●	830 x 400	17,7	12	234283 32 00	535
830 мм ● ●	830 x 400	17,7	12	234283 00 58	428
830 мм ● ●	830 x 400	17,7	12	234283 32 58	535
830 мм ● ● ●	830 x 400	17,7	12	234283 00 30	428
830 мм ● ● ●	830 x 400	17,7	12	234283 32 30	535
830 мм ☒	830 x 400	17,7	12	234283 00 60	428
830 мм ☒	830 x 400	17,7	12	234283 32 60	535
630 мм ●	630 x 400	15,3	18	234263 00 00	315
630 мм ●	630 x 400	15,3	18	234263 32 00	394
630 мм ● ●	630 x 400	15,3	18	234263 00 58	315
630 мм ● ●	630 x 400	15,3	18	234263 32 58	394
630 мм ● ● ●	630 x 400	15,3	18	234263 00 30	315
630 мм ● ● ●	630 x 400	15,3	18	234263 32 30	394
630 мм ☒	630 x 400	15,3	18	234263 00 60	315
630 мм ☒	630 x 400	15,3	18	234263 32 60	394
Малогабаритный сифон					
цвет белый	1 1/4"	0,4		005076 00 00	53

Справка: В сочетании с тумбочкой рекомендуется использовать экономичный сифон для мебели / Рекомендации по мебели см. со стр. 648



Биде подвесное ●					
с переливом, с плоскостью под смеситель					
вкл. крепление Durafix	370 x 570	21,0	16	228815 00 00	411
вкл. крепление Durafix	370 x 570	21,0	16	228815 32 00	514
Крепление					
для подвесного биде и подвесного унитаза					
колпачки белые	Ø 12 x 180	0,2		006500 00 00	23
Трубчатый сифон для биде					
с удлиненной спускной трубой					
хром	1 1/4"	0,6		005027 00 00	41



Справка: Если не используется инсталляция, рекомендуется крепление # 006500 / Крепление Durafix для скрытого монтажа включено в поставку









Биде подвесное компакт ●					
с переливом, с плоскостью под смеситель					
вкл. крепление Durafix	370 x 480	18,2	20	229015 00 00	398
вкл. крепление Durafix	370 x 480	18,2	20	229015 32 00	498
Крепление					
для подвесного биде и подвесного унитаза					
колпачки белые	Ø 12 x 180	0,2		006500 00 00	23



Справка: Если не используется инсталляция, рекомендуется крепление # 006500 / Крепление Durafix для скрытого монтажа включено в поставку



ME by Starck Design by Philippe Starck





Описание	Ш x Г, мм	кг	К-во	Номер артикула	Евро		
					Белый - 00 Белый (HyG) - 20 Белый шелк.-матовый - 32 Белый/Белый шелк.-матовый - 26 Белый (HyG)/Белый шелк.-матовый - 90		
 <p>Биде напольное ● пристенный вариант, с переливом, с плоскостью под смеситель</p>	включая крепление	370 x 600	26,85	9	228910 00 00	401	
	включая крепление	370 x 600	26,85	9	228910 32 00	500	
 <p>Унитаз подвесной с вертикальным смывом, вкл. крепление Durafix, 4,5 л</p>	цвет внутри - белый, снаружи - белый	370 x 570	26,0	16	252809 00 00	355	
	цвет внутри - белый, снаружи - белый шелковисто-матовый	370 x 570	26,0	16	252809 26 00	444	
	с HygieneGlaze цвет внутри - белый, снаружи - белый	370 x 570	26,0	16	252809 20 00	405	
	цвет внутри - белый, снаружи - белый шелковисто-матовый	370 x 570	26,0	16	252809 90 00	494	
 <p>Крепление для подвесного биде и подвесного унитаза</p>	колпачки белые	∅ 12 x 180	0,2		006500 00 00	23	
<p>Звукоизоляция для подвесного унитаза</p>			0,3		005064 00 00	45	
	<p>Сиденье для унитаза петли: нерж. сталь, цвет внутри - белый, снаружи - белый</p>	без автоматического опускания		2,1	108	002001 00 00	105
		съемный вариант, с автоматическим опусканием		2,1	108	002009 00 00	167
		цвет внутри - белый, снаружи - белый шелковисто-матовый		2,1	108	002001 26 00	131
		съемный вариант, с автоматическим опусканием		2,1	108	002009 26 00	208
<p>Справка: Если не используется инсталляция, рекомендуется крепление # 006500 / Крепление Durafix для скрытого монтажа включено в поставку</p>							

Описание	Ш x Г, мм	кг	К-во	Номер артикула	Евро
					Белый - 00 Белый (HyG) - 20 Белый шелк.-матовый - 32 Белый/Белый шелк.-матовый - 26 Белый (HyG)/Белый шелк.-матовый - 90
 Унитаз подвесной Duravit Rimless® без смывного края, с вертикальным смывом, вкл. крепление Durafix, ♀ 4,5 л цвет внутри - белый, снаружи - белый	370 x 570	26,0	16	252909 00 00	411
цвет внутри - белый, снаружи - белый шелковисто-матовый с HygieneGlaze цвет внутри - белый, снаружи - белый	370 x 570	26,0	16	252909 26 00	514
цвет внутри - белый, снаружи - белый шелковисто-матовый	370 x 570	26,0	16	252909 20 00	461
цвет внутри - белый, снаружи - белый шелковисто-матовый	370 x 570	26,0	16	252909 90 00	564
Звукоизоляция для подвесного унитаза		0,3		005064 00 00	45
Крепление для подвесного биде и подвесного унитаза колпачки белые	∅ 12 x 180	0,2		006500 00 00	23
 Сиденье для унитаза петли: нерж. сталь, цвет внутри - белый, снаружи - белый без автоматического опускания съемный вариант, с автоматическим опусканием цвет внутри - белый, снаружи - белый шелковисто-матовый без автоматического опускания съемный вариант, с автоматическим опусканием		2,1	108	002001 00 00	105
		2,1	108	002009 00 00	167
		2,1	108	002001 26 00	131
		2,1	108	002009 26 00	208
Справка: Если не используется инсталляция, рекомендуется крепление # 006500 / Крепление Durafix для скрытого монтажа включено в поставку					
 Унитаз подвесной Duravit Rimless® в комплекте размеры упаковки 580 x 392 x 440 мм без WonderGliss с WonderGliss		28,1	12	452909 00 A1	578
		28,1	12	452909 00 A11	655
Унитаз подвесной Duravit Rimless®, 252909 00 00 без смывного края, с вертикальным смывом, вкл. крепление Durafix, ♀ 4,5 л цвет внутри - белый, снаружи - белый	370 x 570				
Сиденье для унитаза, 002009 00 00 съемный вариант, петли: нерж. сталь, с автоматическим опусканием цвет внутри - белый, снаружи - белый					
Справка: Крепление Durafix для скрытого монтажа включено в поставку / Если не используется инсталляция, рекомендуется крепление # 006500					



Описание	Ш х Г, мм	кг	К-во	Номер артикула	Евро
					Белый шелк.-матовый - 32 Белый (HyG)/Белый шелк.-матовый - 26 Белый (HyG)/Белый шелк.-матовый - 90
 Унитаз подвесной компакт Duravit Rimless® без смывного края, с вертикальным смывом, вкл. крепление Durafix, 4,5 л цвет внутри - белый, снаружи - белый	370 x 480	23,6	16	253009 00 00	346
цвет внутри - белый, снаружи - белый шелковисто-матовый с HygieneGlaze	370 x 480	23,6	16	253009 26 00	432
цвет внутри - белый, снаружи - белый	370 x 480	23,6	16	253009 20 00	396
цвет внутри - белый, снаружи - белый шелковисто-матовый	370 x 480	23,6	16	253009 90 00	482
Звукоизоляция для подвесного унитаза		0,3		005064 00 00	45
Крепление для подвесного биде и подвесного унитаза колпачки белые	∅ 12 x 180	0,2		006500 00 00	23
 Сиденье для унитаза петли: нерж. сталь, цвет внутри - белый, снаружи - белый без автоматического опускания		2,0	108	002011 00 00	97
съемный вариант, с автоматическим опусканием		2,0	108	002019 00 00	147
цвет внутри - белый, снаружи - белый шелковисто-матовый без автоматического опускания		2,0	108	002011 26 00	122
съемный вариант, с автоматическим опусканием		2,0	108	002019 26 00	184
Справка: Если не используется инсталляция, рекомендуется крепление # 006500 / Крепление Durafix для скрытого монтажа включено в поставку					
 Комплект подвесного унитаза компакт Duravit Rimless® размеры упаковки 510 x 392 x 430 мм		25,6	12	453009 00 A1	493
Унитаз подвесной компакт Duravit Rimless®, 253009 00 00 без смывного края, с вертикальным смывом, вкл. крепление Durafix, 4,5 л цвет внутри - белый, снаружи - белый	370 x 480				
Сиденье для унитаза, 002019 00 00 съемный вариант, петли: нерж. сталь, с автоматическим опусканием цвет внутри - белый, снаружи - белый					
Справка: Крепление Durafix для скрытого монтажа включено в поставку / Если не используется инсталляция, рекомендуется крепление # 006500					

Описание	Ш x Г, мм	кг	К-во	Номер артикула	Евро	
					Белый - 00 Белый (HyG) - 20	Белый шелк-матовый - 32 Белый/Белый шелк-матовый - 26 Белый (HyG)/Белый шелк-матовый - 90
	Унитаз напольный					
пристенный вариант, с вертикальным смывом, включая крепление, сток горизонтальный, 4,5 л						
цвет внутри - белый, снаружи - белый	370 x 600	29,0	9	216909 00 00	378	
цвет внутри - белый, снаружи - белый шелковисто-матовый	370 x 600	29,0	9	216909 26 00		473
с HygieneGlaze						
цвет внутри - белый, снаружи - белый	370 x 600	29,0	9	216909 20 00	428	
цвет внутри - белый, снаружи - белый шелковисто-матовый	370 x 600	29,0	9	216909 90 00		523
Комплект подключения варио						
Универсальный выпуск для горизонтального и вертикального подключения, длина регулируется						
вкл. эксцентрик	Ø 110	1,5		001422 00 00	75	
	Сиденье для унитаза					
петли: нерж. сталь, цвет внутри - белый, снаружи - белый						
без автоматического опускания		2,1	108	002001 00 00	105	
съёмный вариант, с автоматическим опусканием		2,1	108	002009 00 00	167	
цвет внутри - белый, снаружи - белый шелковисто-матовый						
без автоматического опускания		2,1	108	002001 26 00		131
съёмный вариант, с автоматическим опусканием		2,1	108	002009 26 00		208

Описание	Ш x Г, мм	кг	К-во	Номер артикула	Евро		
					Белый Белый (HyG)	- 00 - 20	
						Белый шелк-матовый - 32 Белый/Белый шелк-матовый - 26 Белый (HyG)/Белый шелк-матовый - 90	
 <p>Унитаз комбинированный (не вкл. бачок), с вертикальным смывом, сток для комплекта подключения варио, сток горизонтальный и вертикальный 70 - 170 мм, длина регулируется, а также колено для подключения варио, сток вертикальный 155-225 мм, включая крепление</p>							
	4,5 л	370 x 650	35,4	9	217009 00 00	378	
	4,5 л, с HygieneGlaze	370 x 650	35,4	9	217009 20 00	428	
<p>Комплект подключения варио Универсальный выпуск для горизонтального и вертикального подключения, длина регулируется вкл. эксцентрик</p>							
	Ø 110		1,5		001422 00 00	75	
<p>Соединительное колено Vario для вертикального стока</p>	Ø 90		0,9		899025 00 00	59	
 <p>Бачок с механизмом двойного смыва, хром, для подключения справа или слева</p>							
	6/3 л	390 x 180	12,8	28	093800 00 05	287	
	4,5/3 л	390 x 180	12,8	28	093800 00 85	287	
	для подключения снизу слева						
	6/3 л	390 x 180	12,8	28	093810 00 05	287	
4,5/3 л	390 x 180	12,8	28	093810 00 85	287		
<p>Комплект переходников для подключения посередине хром</p>			0,5		007504 10 00	31	
 <p>Сиденье для унитаза петли: нерж. сталь, цвет внутри - белый, снаружи - белый</p>							
	без автоматического опускания съемный вариант,		2,0	108	002011 00 00	97	
	с автоматическим опусканием		2,0	108	002019 00 00	147	

Описание	Ш x Г, мм	кг	К-во	Номер артикула	Евро	
					Белый шелк.- матовый - 32 Белый (Нюб) - 20 Белый (Нюб)/Белый шелк.- матовый - 26 Белый (Нюб)/Белый шелк.- матовый - 90	
 Унитаз комбинированный с вертикальным смывом, (не вкл. бачок), включая крепление						
4,5 л	370 x 650	31,0		217209 00 00	312	
4,5 л, с HygieneGlaze	370 x 650	31,0		217209 20 00	362	
 Бачок с механизмом двойного смыва, хром, для подключения справа или слева						
6/3 л	390 x 180	12,8	28	093800 00 05	287	
4,5/3 л	390 x 180	12,8	28	093800 00 85	287	
для подключения снизу слева						
6/3 л	390 x 180	12,8	28	093810 00 05	287	
4,5/3 л	390 x 180	12,8	28	093810 00 85	287	
Комплект переходников для подключения посредине хром		0,5		007504 10 00	31	
 Сиденье для унитаза петли: нерж. сталь, цвет внутри - белый, снаружи - белый без автоматического опускания съемный вариант, с автоматическим опусканием						
			2,0	108	002011 00 00	97
			2,0	108	002019 00 00	147
 Писсуар Duravit Rimless® 0,5 л без смывного края, подача воды сзади, с вытяжкой, сток горизонтальный, включая крепление						
модель без «мушки»	300 x 350	19,1	12	280930 00 00	333	
модель с «мушкой»	300 x 350	19,1	12	280930 00 07	361	
с HygieneGlaze						
модель без «мушки»	300 x 350	19,1	12	280930 20 00	383	
модель с «мушкой»	300 x 350	19,1	12	280930 20 07	411	
Сифон с вытяжкой 0,5 - 4 л сток горизонтальный (скрытый)	ø 50	0,2		005113 00 00	56	
Гарнитура для подачи воды для писсуаров с подачей воды сзади	1/2"	0,1		695800 00 00	26	
Сетка для писсуара нержавеющая сталь		0,2		005042 10 00	54	
Справка: Требуется сифон 0051130000						







ME by Starck Design by Philippe Starck

Описание	Ш х Г, мм	кг	К-во	Номер артикула	Евро	
					Белый - 00 Белый (HyG) - 20	Белый шелк.- матовый - 32 Белый/Белый шелк.- матовый - 26 Белый (HyG)/Белый шелк.- матовый - 90
 <p>Писсуар Duravit Rimless® 0,5 л без срывного края, подача воды сверху, с вытяжкой, сток внутренний вертикальный или горизонтальный, включая крепление</p>	модель без «мушки»	300 x 350	19,1	12	281530 00 00	322
	модель с «мушкой» 	300 x 350	19,1	12	281530 00 07	350
	модель без «мушки»	300 x 350	19,1	12	281530 20 00	372
	модель с «мушкой» 	300 x 350	19,1	12	281530 20 07	400
Сифон с вытяжкой						
0,5 - 4 л						
сток горизонтальный (скрытый)	ø 50	0,2			005113 00 00	56
Сетка для писсуара						
нержавеющая сталь		0,2			005042 10 00	54
Справка: Требуется сифон 0051130000						





WonderGliss
+ 77 EUR за единицу
Просто добавьте цифру „1“ к номеру модели.





Описание	Ш х Г, мм	кг	К-во	Номер артикула	Евро
					Белый - 00 Белый (HyG) - 20 Белый шелк.-матовый - 32 Белый/Белый шелк.-матовый - 26 Белый (HyG)/Белый шелк.-матовый - 90
 Писсуар Duravit Rimless® 0,5 л без смывного края, подача воды сзади, с вытяжкой, сток горизонтальный, включая крепление, модель для крышки, модель без «мушки»					
цвет внутри - белый, снаружи - белый	300 x 350	18,0	12	281230 00 00	350
цвет внутри - белый, снаружи - белый шелковисто-матовый	300 x 350	18,0	12	281230 26 00	437
модель с «мушкой»					
цвет внутри - белый, снаружи - белый	300 x 350	18,0	12	281230 00 07	378
цвет внутри - белый, снаружи - белый шелковисто-матовый	300 x 350	18,0	12	281230 26 07	473
Писсуар Duravit Rimless® 0,5 л с HygieneGlaze модель без «мушки»					
цвет внутри - белый, снаружи - белый	300 x 350	18,0	12	281230 20 00	400
цвет внутри - белый, снаружи - белый шелковисто-матовый	300 x 350	18,0	12	281230 90 00	487
модель с «мушкой»					
цвет внутри - белый, снаружи - белый	300 x 350	18,0	12	281230 20 07	428
цвет внутри - белый, снаружи - белый шелковисто-матовый	300 x 350	18,0	12	281230 90 07	523
Сифон с вытяжкой 0,5 - 4 л					
сток горизонтальный (скрытый)	ø 50	0,2		005113 00 00	56
Крышка для писсуара петли хромированные, с автоматическим закрыванием			1,0	002409 00 00	210
петли хромированные, с автоматическим закрыванием			1,0	002409 32 00	262
Гарнитура для подачи воды для писсуаров с подачей воды сзади	1/2"	0,1		695800 00 00	26
Сетка для писсуара нержавеющая сталь			0,2	005042 10 00	54
Справка: Требуется сифон 0051130000					

Описание	Ш х Г, мм	кг	К-во	Номер артикула	Евро
					Белый шелк.- матовый - 32 Белый (HyG)/Белый шелк.- матовый - 26 Белый (HyG)/Белый шелк.- матовый - 90
 <p>Писсуар Duravit Rimless® 0,5 л электронный писсуар с питанием от батареек, без смывного края, подача воды сзади, с вытяжкой, сток горизонтальный, включая полное управление и крепление</p>	модель без «мушки»	300 x 350	19,3	12	280931 00 00 911
	модель с «мушкой» 	300 x 350	19,3	12	280931 00 07 939
	модель без «мушки»	300 x 350	19,3	12	280931 20 00 961
	модель с «мушкой» 	300 x 350	19,3	12	280931 20 07 989
Сетка для писсуара					
нержавеющая сталь			0,2		005042 10 00 54
Сифон с вытяжкой					
0,5 - 4 л сток горизонтальный (скрытый)	ø 50		0,2		005113 00 00 56
Справка: Требуется сифон 0051130000					
 <p>Писсуар Duravit Rimless® 0,5 л электронный писсуар с питанием от сети, без смывного края, подача воды сзади, с вытяжкой, сток горизонтальный, включая полное управление и крепление</p>	модель без «мушки»	300 x 350	19,3	12	280931 00 93 911
	модель с «мушкой» 	300 x 350	19,3	12	280931 00 97 939
	модель без «мушки»	300 x 350	19,3	12	280931 20 93 961
	модель с «мушкой» 	300 x 350	19,3	12	280931 20 97 989
Комплект предварительного монтажа					
подключение к сети 100-230 В, включая розетку с крышкой			0,2		005004 00 00 84
Сифон с вытяжкой					
0,5 - 4 л сток горизонтальный (скрытый)	ø 50		0,2		005113 00 00 56
Сетка для писсуара					
нержавеющая сталь			0,2		005042 10 00 54
Справка: При установке обязателен комплект для предварительного монтажа / Требуется сифон 0051130000					





ME by Starck Design by Philippe Starck

Описание	Ш х Г, мм	кг	К-во	Номер артикула	Евро	
					Белый - 00 Белый (HyG) - 20	Белый шелк.- матовый - 32 Белый/Белый шелк.- матовый - 26 Белый (HyG)/Белый шелк.- матовый - 90
						
Писсуар безводный ME by Starck Dry						
безводный, сток горизонтальный Ø 50 мм, Воздушный затвор, вкл. крепление						
модель без «мушки»	300 x 355	14,2	12	281430 00 00	391	
модель с «мушкой» 	300 x 355	14,2	12	281430 00 07	419	
с HygieneGlaze						
модель без «мушки»	300 x 355	14,2	12	281430 20 00	441	
модель с «мушкой» 	300 x 355	14,2	12	281430 20 07	469	
Гидрозатвор, вкл. крепежное кольцо						
запчасть		0,1		100384 00 00	52	
Воздушный затвор						
запчасть		0,02		100342 00 00	32	
Сервисный ключ						
запчасть		0,02		100344 00 00	12	
Специальный очиститель						
для безводных писсуаров, с распылителем						
6 бутылок по 500 мл		3,6		005062 00 00	71	
Справка: Не поставляется с покрытием WonderGliss						

P3 Comforts Design by Phoenix Design

Описание	Ш х Г, мм	кг	К-во	Номер артикула	Евро
					Белый - 00 Белый (HyG) - 20
 <p>Умывальник с переливом, с плоскостью под смеситель, вкл. заглушку для перелива, хром, глазуровка снизу</p>	650 мм ●	650 x 500	18,0	18	233165 00 00 237
	650 мм ● ● ●	650 x 500	18,0	18	233165 00 30 237
	600 мм ●	600 x 470	17,0	15	233160 00 00 211
	600 мм ● ● ●	600 x 470	17,0	15	233160 00 30 211
	550 мм ●	550 x 455	15,0	24	233155 00 00 186
	550 мм ● ● ●	550 x 455	15,0	24	233155 00 30 186
	 <p>Пьедестал для # 233155, 233160, 233165, 233265, 233285, 233210, 233212, 233385, 233310, 233312, 233485, 233410, 233412</p>	175 x 210	15,4	30	085836 00 00
 <p>Полупьедестал для # 233155, 233160, 233165, 233265, 233285, 233210, 233212, 233385, 233310, 233312, 233485, 233410, 233412</p>		170 x 300	7,0	40	085837 00 00
	<p>Упрощенное крепление для полупьедесталов</p>		0,1		005503 00 00
<p>Справка: При использовании полупьедестала в комбинации с умывальником на три отверстия под смеситель запорный клапан в смесителе на 3 отверстия не должен по длине превышать макс. 75 мм.</p>					
 <p>Умывальник для рук без перелива, с плоскостью под смеситель, глазуровка снизу</p>	500 мм ●	500 x 250	8,9	40	071550 00 00 211
	500 мм ☒	500 x 250	8,9	40	071550 00 70 211
	<p>Выпуск для раковины для умывальников без перелива хром</p>	50	0,3		005024 10 00
<p>Справка: Только в сочетании с обычным сифоном.</p>					

P3 Comforts Design by Phoenix Design

Описание	Ш х Г, мм	кг	К-во	Номер артикула	Евро	
					Белый - 00 Белый (HyG) - 20	
 <p>Умывальник для рук с переливом, с плоскостью под смеситель, вкл. заглушку для перелива, хром, глазуровка снизу</p>	450 мм ●	450 x 320	8,5	28	071645 00 00 165	
	450 мм ☒	450 x 320	8,5	28	071645 00 60 165	
 <p>Полупьедестал для # 071645</p>	165 x 230	5,1	48	085838 00 00	151	
<p>Упрощенное крепление для полупьедесталов</p>			0,1	005503 00 00	39	
 <p>Умывальник, умывальник для мебели с переливом, с плоскостью под смеситель, вкл. заглушку для перелива, хром</p>	1250 мм ●	1250 x 495	33,9	8	233212 00 00 769	
	1250 мм ●●●	1250 x 495	33,9	8	233212 00 30 769	
	1250 мм ☒	1250 x 495	33,9	8	233212 00 60 769	
	1050 мм ●	1050 x 495	28,8	8	233210 00 00 630	
	1050 мм ●●●	1050 x 495	28,8	8	233210 00 30 630	
	1050 мм ☒	1050 x 495	28,8	8	233210 00 60 630	
	850 мм ●	850 x 495	22,0	8	233285 00 00 484	
	850 мм ●●●	850 x 495	22,0	8	233285 00 30 484	
	850 мм ☒	850 x 495	22,0	8	233285 00 60 484	
	глазуровка снизу					
	650 мм ●	650 x 495	17,1	18	233265 00 00 281	
	650 мм ●●●	650 x 495	17,1	18	233265 00 30 281	
	650 мм ☒	650 x 495	17,1	18	233265 00 60 281	
	Малогабаритный сифон цвет белый		1 1/4"	0,4	005076 00 00	53
	 <p>Пьедестал для # 233155, 233160, 233165, 233265, 233285, 233210, 233212, 233385, 233310, 233312, 233485, 233410, 233412</p>	175 x 210	15,4	30	085836 00 00	195
 <p>Полупьедестал для # 233155, 233160, 233165, 233265, 233285, 233210, 233212, 233385, 233310, 233312, 233485, 233410, 233412</p>	170 x 300	7,0	40	085837 00 00	169	
<p>Упрощенное крепление для полупьедесталов</p>			0,1	005503 00 00	39	
<p>Справка: В сочетании с тумбочкой рекомендуется использовать экономичный сифон для мебели / При использовании полупьедестала в комбинации с умывальником на три отверстия под смеситель запорный клапан в смесителе на 3 отверстия не должен по длине превышать макс. 75 мм. / Рекомендации по мебели см. со стр. 648</p>						

P3 Comforts Design by Phoenix Design

Описание	Ш х Г, мм	кг	К-во	Номер артикула	Евро
					Белый - 00 Белый (HyG) - 20
 Умывальник, умывальник для мебели асимметричный с переливом, с плоскостью под смеситель, вкл. заглушку для перелива, хром, раковина слева					
1250 мм ●	1250 x 495	34,0	8	233312 00 00	769
1250 мм ● ● ●	1250 x 495	34,0	8	233312 00 30	769
1250 мм ☒	1250 x 495	34,0	8	233312 00 60	769
1050 мм ●	1050 x 495	27,0	8	233310 00 00	630
1050 мм ● ● ●	1050 x 495	27,0	8	233310 00 30	630
1050 мм ☒	1050 x 495	27,0	8	233310 00 60	630
850 мм ●	850 x 495	25,5	8	233385 00 00	484
850 мм ● ● ●	850 x 495	25,5	8	233385 00 30	484
850 мм ☒	850 x 495	25,5	8	233385 00 60	484

Малогабаритный сифон

цвет белый	1 1/4"	0,4		005076 00 00	53
------------	--------	-----	--	---------------------	----

Справка: В сочетании с тумбочкой рекомендуется использовать экономичный сифон для мебели / Рекомендации по мебели см. со стр. 648

Умывальник, умывальник для мебели асимметричный

с переливом,
с плоскостью под смеситель,
вкл. заглушку для перелива,
хром,
раковина справа

1250 мм ●	1250 x 495	34,2	8	233412 00 00	769
1250 мм ● ● ●	1250 x 495	34,2	8	233412 00 30	769
1250 мм ☒	1250 x 495	34,2	8	233412 00 60	769
1050 мм ●	1050 x 495	27,0	8	233410 00 00	630
1050 мм ● ● ●	1050 x 495	27,0	8	233410 00 30	630
1050 мм ☒	1050 x 495	27,0	8	233410 00 60	630
850 мм ●	850 x 495	24,2	8	233485 00 00	484
850 мм ● ● ●	850 x 495	24,2	8	233485 00 30	484
850 мм ☒	850 x 495	24,2	8	233485 00 60	484

Малогабаритный сифон

цвет белый	1 1/4"	0,4		005076 00 00	53
------------	--------	-----	--	---------------------	----

Справка: В сочетании с тумбочкой рекомендуется использовать экономичный сифон для мебели / Рекомендации по мебели см. со стр. 648

Умывальник встраиваемый

для встраивания сверху,
без перелива,
без площадки под смеситель

550 мм ☒	550 x 360	7,5	28	037755 00 00	268
----------	-----------	-----	----	---------------------	-----



Выпуск для раковины

для умывальников без
перелива



хром	50	0,3		005024 10 00	79
------	----	-----	--	---------------------	----

Справка: Рекомендации по мебели см. со стр. 648



P3 Comforts Design by Phoenix Design

Описание	Ш x Г, мм	кг	К-во	Номер артикула	Евро
					Белый - 00 Белый (HyG) - 20
 Умывальник встраиваемый для встраивания снизу, с переливом, без площадки под смеситель, включая крепление для встраивания в деревянную столешницу 490 мм ☒	490 x 365	9,1	21	030549 00 00	347
Нажимной выпуск*** для умывальников с переливом хром		0,4		005052 10 00	72
Крепление для каменных столешниц (за исключением # 046651)		0,2		005028 00 00	21
Справка: При использовании рычажно-коленных клапанов не увеличивайте напор воды свыше 7,5 л/мин на смеситель. / ***Требуется в сочетании с настенным смесителем, тумбочкой и/или консолями / Габариты умывальников, встраиваемых снизу, относятся к внутренним габаритам					
 Умывальник встраиваемый особая шлифовка для мебели Duravit, для встраивания снизу, с переливом, без площадки под смеситель 490 мм ☒	490 x 365	9,1	21	030549 00 22	365
Нажимной выпуск*** для умывальников с переливом хром		0,4		005052 10 00	72
Справка: При использовании рычажно-коленных клапанов не увеличивайте напор воды свыше 7,5 л/мин на смеситель. / ***Требуется в сочетании с настенным смесителем, тумбочкой и/или консолями / Габариты умывальников, встраиваемых снизу, относятся к внутренним габаритам / Встраиваемый умывальник только в сочетании с консолями изменяемой ширины, а также тумбочками для встраиваемых умывальников, см. мебельный раздел прейскуранта на стр. 648 Поставка исключительно в комплекте на клею с консолью или тумбочкой / Не поставляется с покрытием Wondergliss					
 Биде подвесное ● с переливом, с плоскостью под смеситель, вкл. заглушку для перелива, хром вкл. крепление Durafix	380 x 570	22,5	16	226815 00 00	411
Крепление для подвесного биде и подвесного унитаза колпачки белые	∅ 12 x 180	0,2		006500 00 00	23
Справка: Если не используется инсталляция, рекомендуется крепление # 006500 / Крепление Durafix для скрытого монтажа включено в поставку					



P3 Comforts Design by Phoenix Design

Описание	Ш x Г, мм	кг	К-во	Номер артикула	Евро
					Белый - 00 Белый (HyG) - 20
 Унитаз подвесной Duravit Rimless® без смывного края, с вертикальным смывом, вкл. крепление Durafix					
💧 4,5 л	380 x 570	24,5	16	256109 00 00	411
💧 4,5 л, с HygieneGlaze	380 x 570	24,5	16	256109 20 00	461
Звукоизоляция					
для подвесного унитаза		0,3		005064 00 00	45
 Сиденье для унитаза					
петли: нерж. сталь					
без автоматического опускания		2,2	108	002031 00 00	118
съемный вариант, с автоматическим опусканием		2,2	108	002039 00 00	179
Крепление					
для подвесного биде и подвесного унитаза					
колпачки белые	Ø 12 x 180	0,2		006500 00 00	23
Справка: Если не используется инсталляция, рекомендуется крепление # 006500 / Крепление Durafix для скрытого монтажа включено в поставку					

Scola Design by Duravit

Описание	Ш х Г, мм	кг	К-во	Номер артикула	Евро
					Белый - 00
 Раковина универсальная с переливом, с плоскостью под смеситель, глазуровка снизу					
раковина слева ●	615 x 460	23,3	15	068460 00 00	502
раковина слева ●	615 x 460	23,3	15	068460 00 11	555
раковина справа ●	615 x 460	23,3	15	068560 00 00	502
раковина справа ●	615 x 460	23,3	15	068560 00 11	555
Сифон *					
черный матовый		1,5		005036 46 00	185
хром		1,5		005036 10 00	168
 Металлическая консоль для универсальных раковин # 068460 и 068560					
хром		2,7		003059 10 00	481
Нажимной выпуск*** для умывальников с переливом					
хром		0,4		005052 10 00	72
<p>Справка: * Внимание: при использовании этого сифона учитывайте высоту от готового пола до центра слива согласно техническим данным / При использовании рычажно-коленных клапанов не увеличивайте напор воды свыше 7,5 л/мин на смеситель. / При применении сифона в черном матовом цвете ознакомьтесь с рекомендациями по черным матовым аксессуарам на стр. 347/348 / ***Требуется в сочетании с настенным смесителем, тумбочкой и/или консолью</p>					



Starck 1 Design by Philippe Starck

Описание	Ш х Г, мм	кг	К-во	Номер артикула	Евро
					Белый - 00
 <p>Умывальник для мебели с переливом, с плоскостью под смеситель, вкл. заглушку для перелива, хром, для тумбочки # S1 9520</p>	580 мм ●	Ø 580	12,6	18	040658 00 00 622
	<p>Трубчатый сифон для умывальника с удлиненной сливной трубой 300 мм хром</p>				
	1 1/4"	0,6		005026 00 00	41
<p>Справка: Рекомендации по мебели см. со стр. 648</p>					
 <p>Раковина шлифованный вариант, с переливом, без площадки под смеситель, включая крепление, вкл. заглушку для перелива, хром</p>	530 мм ⊗	Ø 530	11,7	18	044753 00 00 681
	<p>Сифон * черный матовый 1,5 005036 46 00 185 хром 1,5 005036 10 00 168</p>				
<p>Нажимной выпуск*** для умывальников с переливом хром 0,4 005052 10 00 72</p>					
<p>Справка: * Внимание: при использовании этого сифона учитывайте высоту от готового пола до центра слива согласно техническим данным / При использовании рычажно-коленных клапанов не увеличивайте напор воды свыше 7,5 л/мин на смеситель. / При применении сифона в черном матовом цвете ознакомьтесь с рекомендациями по черным матовым аксессуарам на стр. 347/348 / ***Требуется в сочетании с настенным смесителем, тумбочкой и/или консолью / Рекомендации по мебели см. со стр. 648</p>					
 <p>Раковина шлифованный вариант, с переливом, без площадки под смеситель, включая крепление, вкл. заглушку для перелива, хром</p>	530 мм ⊗	Ø 530	9,8	16	040853 00 00 696
	<p>Сифон * черный матовый 1,5 005036 46 00 185 хром 1,5 005036 10 00 168</p>				
<p>Нажимной выпуск*** для умывальников с переливом хром 0,4 005052 10 00 72</p>					
<p>Справка: * Внимание: при использовании этого сифона учитывайте высоту от готового пола до центра слива согласно техническим данным / При использовании рычажно-коленных клапанов не увеличивайте напор воды свыше 7,5 л/мин на смеситель. / При применении сифона в черном матовом цвете ознакомьтесь с рекомендациями по черным матовым аксессуарам на стр. 347/348 / ***Требуется в сочетании с настенным смесителем, тумбочкой и/или консолью / Рекомендации по мебели см. со стр. 648</p>					



Starck 1 Design by Philippe Starck

Описание	Ш х Г, мм	кг	К-во	Номер артикула	Евро
					Белый - 00
	Раковина шлифованный вариант, с переливом, включая крепление, с плоскостью под смеситель				
480 мм ●	∅ 480	15,1	21	044648 00 00	640
	Декоративная крышка для выпуска хром		0,1	005040 10 00	30
	Сифон * черный матовый	1,5		005036 46 00	185
	хром	1,5		005036 10 00	168
<p>Справка: * Внимание: при использовании этого сифона учитывайте высоту от готового пола до центра слива согласно техническим данным / При применении сифона в черном матовом цвете ознакомьтесь с рекомендациями по черным матовым аксессуарам на стр. 347/348 / со скрытым переливом из сантехнической керамики / Внимание: раковина # 044648 только в сочетании с выпуском # 005040 / Рекомендации по мебели см. со стр. 648</p>					
	Раковина шлифованный вариант, без перелива, без площадки под смеситель, вкл. крепление, а также выпуск с керамической крышкой				
470 мм ●	470 x 470	11,5	24	038747 00 27	563
470 мм ☒	470 x 470	11,5	24	038747 00 28	563
	Сифон * черный матовый	1,5		005036 46 00	185
	хром	1,5		005036 10 00	168
<p>Справка: * Внимание: при использовании этого сифона учитывайте высоту от готового пола до центра слива согласно техническим данным / При применении сифона в черном матовом цвете ознакомьтесь с рекомендациями по черным матовым аксессуарам на стр. 347/348 / Рекомендации по мебели см. со стр. 648</p>					
	Раковина шлифованный вариант, без перелива, с подиумом для смесителя				
460 мм ●	460 x 460	9,4	26	232246 00 00	621
	Сифон * черный матовый	1,5		005036 46 00	185
	хром	1,5		005036 10 00	168
	Выпуск для раковины для умывальников без перелива				
	хром	50	0,3	005024 10 00	79
<p>Справка: * Внимание: при использовании этого сифона учитывайте высоту от готового пола до центра слива согласно техническим данным / Мы рекомендуем следующие смесители: Axor Starck Puro (Hansgrohe), Metris S (Hansgrohe), Metris 110 (Hansgrohe), Talis 150 (Hansgrohe), Focus 190 (Hansgrohe), Imo (Dornbracht) / При применении сифона в черном матовом цвете ознакомьтесь с рекомендациями по черным матовым аксессуарам на стр. 347/348 / Рекомендации по мебели см. со стр. 648</p>					





Starck 1 Design by Philippe Starck

Описание	Ш х Г, мм	кг	К-во	Номер артикула	Евро
					Белый - 00
	Раковина шлифованный вариант, без перелива, включая крепление, без площадки под смеситель				
460 мм ⊗	∅ 460	11,2	21	044546 00 00	454
	Сифон * черный матовый	1,5		005036 46 00	185
	хром	1,5		005036 10 00	168
	Выпуск для раковины для умывальников без перелива				
	хром	50	0,3	005024 10 00	79
<p>Справка: * Внимание: при использовании этого сифона учитывайте высоту от готового пола до центра слива согласно техническим данным / При применении сифона в черном матовом цвете ознакомьтесь с рекомендациями по черным матовым аксессуарам на стр. 347/348 / Рекомендации по мебели см. со стр. 648</p>					
	Раковина с переливом, без площадки под смеситель, вкл. заглушку для перелива, хром				
330 мм ⊗	∅ 330	4,9	30	040833 00 00	482
	Сифон * черный матовый	1,5		005036 46 00	185
	хром	1,5		005036 10 00	168
	Нажимной выпуск*** для умывальников с переливом				
	хром		0,4	005052 10 00	72
<p>Справка: * Внимание: при использовании этого сифона учитывайте высоту от готового пола до центра слива согласно техническим данным / При использовании рычажно-коленных клапанов не увеличивайте напор воды свыше 7,5 л/мин на смеситель. / При применении сифона в черном матовом цвете ознакомьтесь с рекомендациями по черным матовым аксессуарам на стр. 347/348 / ***Требуется в сочетании с настенным смесителем, тумбочкой и/или консолью / Монтаж умывальника для мебели # 040833 только на специальном клее с помощью соответствующих предприятий. Вырез ∅ 115 мм. / Рекомендации по мебели см. со стр. 648</p>					
	Биде подвесное ● с переливом, с плоскостью под смеситель, вкл. заглушку для перелива, хром				
вкл. крепление Durafix	410 x 575	21,0	12	027415 00 00	698
	Крепление для подвесного биде и подвесного унитаза				
колпачки белые	∅ 12 x 180	0,2		006500 00 00	23
	Трубчатый сифон для биде с удлиненной спускной трубой				
хром	1 1/4"	0,6		005027 00 00	41
<p>Справка: Для настенного и напольного биде требуются смесители Philippe Starck. / Если не используется инсталляция, рекомендуется крепление # 006500 / Крепление Durafix для скрытого монтажа включено в поставку</p>					



Starck 1 Design by Philippe Starck

Описание	Ш x Г, мм	кг	К-во	Номер артикула	Евро
					Белый - 00
 Биде напольное ● с переливом, с плоскостью под смеситель, вкл. заглушку для перелива, хром включая крепление	410 x 640	28,4	9	027410 00 00	626
Трубчатый сифон для биде с удлиненной спускной трубой хром	1 1/4"	0,6		005027 00 00	41
Справка: Для настенного и напольного биде требуются смесители Philippe Starck.					
 Унитаз подвесной с вертикальным смывом, вкл. крепление Durafix ● 4,5 л	410 x 575	27,5	12	021009 00 64	967
Звукоизоляция для подвесного биде и подвесного унитаза		0,3		005019 00 00	45
 Сиденье для унитаза съемный вариант, с цилиндром петли, Пластина петли - нерж.сталь с автоматическим закрыванием		2,3	105	006588 00 99	303
Крепление для подвесного биде и подвесного унитаза колпачки белые	Ø 12 x 180	0,2		006500 00 00	23
Справка: Если не используется инсталляция, рекомендуется крепление # 006500 / Крепление Durafix для скрытого монтажа включено в поставку / Инсталляции со встроенным воздушным затвором не рекомендуются					





Starck 1 Design by Philippe Starck

Описание	Ш x Г, мм	кг	К-во	Номер артикула	Евро	
					Белый - 00	
 <p>Унитаз комбинированный (не вкл. бачок), с вертикальным смывом, сток для подключения варио, сток горизонтальный и вертикальный 70 - 190 мм, длина регулируется, а также колено для подключения варио, сток вертикальный 180 - 245 мм, включая крепление</p> <p>4,5 л</p>	415 x 640	36,9	9	023309 00 64	835	
<p>Комплект подключения варио Универсальный выпуск для горизонтального и вертикального подключения, длина регулируется</p> <p>вкл. эксцентрик</p>	∅ 110	1,5		001422 00 00	75	
<p>Соединительное колено Varig для вертикального стока</p>	∅ 90	0,9		899025 00 00	59	
 <p>Бачок с механизмом двойного смыва, подключение слева, скрытое, ручка смыва PURO, хром</p> <p>6,0 л</p> <p>4,5 л</p>	390 x 125	14,0	24	872710 00 05	937	
	390 x 125	14,0	24	872710 00 85	937	
 <p>Бачок с механизмом двойного смыва, подключение слева, скрытое, Ручка смыва CLASSIC, хром</p> <p>6,0 л</p> <p>4,5 л</p>	390 x 125	14,0	24	872700 00 05	937	
	390 x 125	14,0	24	872700 00 85	937	
 <p>Сиденье для унитаза съемный вариант, с цилиндром петли, Пластина петли - нерж.сталь с автоматическим закрыванием</p>			2,3	105	006588 00 99	303
 <p>Писсуар подача воды и слив скрыты, с вытяжкой, включая крепление, модель без крышки</p> <p>модель без «мушки»</p> <p>модель с «мушкой»</p>	320 x 285	10,5	20	083432 00 00	578	
	320 x 285	10,5	20	083432 00 07	610	
<p>Сифон с вытяжкой 1 - 4 л сток горизонтальный (скрытый)</p>	∅ 50	0,2		005112 00 00	59	
<p>Гарнитура для подачи воды для писсуаров с подачей воды сзади</p>	1/2"	0,1		695800 00 00	26	
<p>Сетка для писсуара нержавеющая сталь</p>		0,2		005041 10 00	54	





Starck 1 Design by Philippe Starck

Описание	Ш х Г, мм	кг	К-во	Номер артикула	Евро
					Белый - 00
	Писсуар				
подача воды и слив скрыты, с вытяжкой, включая крепление, модель для крышки					
модель без «мушки»	320 x 285	10,6	20	083532 00 00	599
модель с «мушкой» 	320 x 285	10,6	20	083532 00 07	632
Сифон с вытяжкой					
1 - 4 л					
сток горизонтальный (скрытый)	ø 50	0,2		005112 00 00	59
Гарнитура для подачи воды					
для писсуаров с подачей воды сзади					
	1/2"	0,1		695800 00 00	26
Сетка для писсуара					
нержавеющая сталь					
		0,2		005041 10 00	54
Крышка для писсуара					
петли: нерж. сталь					
		0,9	168	006591 00 00	149





Starck 2 Design by Philippe Starck

Описание	Ш x Г, мм	кг	К-во	Номер артикула	Евро
					Белый - 00
	Раковина шлифованный вариант, без перелива, без площадки под смеситель, включая крепление				
435 мм ⊗	435 x 395	7,5	24	232144 00 00	356
	Сифон * черный матовый	1,5		005036 46 00	185
	хром	1,5		005036 10 00	168
	Выпуск для раковины для умывальников без перелива				
	хром	50	0,3	005024 10 00	79
<p>Справка: * Внимание: при использовании этого сифона учитывайте высоту от готового пола до центра слива согласно техническим данным / При применении сифона в черном матовом цвете ознакомьтесь с рекомендациями по черным матовым аксессуарам на стр. 347/348 / Рекомендации по мебели см. со стр. 648</p>					
	Умывальник встраиваемый для встраивания сверху, с переливом, с плоскостью под смеситель				
480 мм ●	∅ 480	8,6	21	232748 00 00	339
<p>Справка: Рекомендации по мебели см. со стр. 648</p>					
	Биде подвесное ● с переливом, с плоскостью под смеситель				
вкл. крепление Durafix	370 x 540	22,2	16	227115 00 00	554
	Крепление для подвесного биде и подвесного унитаза				
колпачки белые	∅ 12 x 180	0,2		006500 00 00	23
	Трубчатый сифон для биде с удлиненной спускной трубой				
хром	1 1/4"	0,6		005027 00 00	41
<p>Справка: Если не используется инсталляция, рекомендуется крепление # 006500 / Крепление Durafix для скрытого монтажа включено в поставку</p>					
	Биде напольное ● с переливом, с плоскостью под смеситель				
включая крепление	370 x 630	29,4	9	227210 00 00	537
	Трубчатый сифон для биде с удлиненной спускной трубой				
хром	1 1/4"	0,6		005027 00 00	41

Starck 2 Design by Philippe Starck

Описание	Ш x Г, мм	кг	К-во	Номер артикула	Евро
					Белый - 00
 <p>Биде напольное ● пристенный вариант, с переливом, с плоскостью под смеситель включая крепление</p>	370 x 570	28,0	12	225510 00 00	537
	<p>Трубчатый сифон для биде с удлиненной спускной трубой хром</p>				
 <p>Унитаз подвесной с вертикальным смывом, вкл. крепление Durafix 4,5 л</p>	370 x 540	26,0	16	253409 00 00	527
	<p>Звукоизоляция для подвесного унитаза</p>				
 <p>Сиденье для унитаза петли: нерж. сталь без автоматического опускания</p>		2,2	126	006981 00 00	120
	<p>съемный вариант, с автоматическим закрыванием</p>				
<p>Крепление для подвесного биде и подвесного унитаза</p>					
	Ø 12 x 180	0,2		006500 00 00	23
<p>Справка: Если не используется инсталляция, рекомендуется крепление # 006500 / Крепление Durafix для скрытого монтажа включено в поставку / для унитазов Starck 2, изготовленных до февраля 2012, подходят сиденья для унитаза без плавного опускания # 0066910000 и с плавным опусканием # 0066990000</p>					
 <p>Унитаз подвесной с вертикальным смывом, вкл. крепление Durafix 4,5 л</p>	375 x 620	29,0	12	253309 00 00	559
	<p>Звукоизоляция для подвесного унитаза</p>				
 <p>Сиденье для унитаза удлиненное исполнение, петли: нерж. сталь без автоматического опускания</p>		2,0	140	006332 00 00	109
	<p>съемный вариант, с автоматическим опусканием</p>				
<p>Крепление для подвесного биде и подвесного унитаза</p>					
	Ø 12 x 180	0,2		006500 00 00	23
<p>Справка: Если не используется инсталляция, рекомендуется крепление # 006500 / Крепление Durafix для скрытого монтажа включено в поставку / для унитазов Starck 2, изготовленных до февраля 2012, подходят сиденья для унитаза без плавного опускания # 0066910000 и с плавным опусканием # 0066990000</p>					





Starck 2 Design by Philippe Starck

Описание	Ш x Г, мм	кг	К-во	Номер артикула	Евро
					Белый - 00
 Унитаз напольный пристенный вариант, с вертикальным смывом, включая крепление, сток горизонтальный 💧 4,5 л	370 x 570	32,0	12	212809 00 00	591
 Сиденье для унитаза петли: нерж. сталь без автоматического опускания		2,2	126	006981 00 00	120
съемный вариант, с автоматическим закрыванием		2,1	126	006989 00 00	191
Справка: для унитазов Starck 2, изготовленных до февраля 2012, подходят сиденья для унитаза без плавного опускания # 0066910000 и с плавным опусканием # 0066990000					
 Унитаз комбинированный с вертикальным смывом, (не вкл. бачок), включая крепление, сток для комплекта подклю- чения варио, сток горизонталь- ный и вертикальный 70 - 210 мм, длина регули- руется, а также колено для подключения варио, сток вертикальный 175-245 мм 💧 6,0 л	355 x 640	24,5	9	023809 00 00	493
 Бачок с механизмом двойного смыва, хром, 💧 6/3 л					
для подключения справа или слева	370 x 180	10,4	27	872900 00 05	392
для подключения снизу слева	370 x 180	10,4	27	872910 00 05	392
Комплект переходников для подключения посредине хром		0,5		007504 10 00	31
Комплект подключения варио Универсальный выпуск для горизонтального и вертикаль- ного подключения, длина регулируется вкл. эксцентрик	Ø 110	1,5		001422 00 00	75
Соединительное колено Vario для вертикального стока	Ø 90	0,9		899025 00 00	59
 Сиденье для унитаза петли: нерж. сталь с автоматическим закрывани- ем, съемный вариант		2,4	108	006699 00 00	209
без автоматического опускания		2,8	108	006691 00 00	154



Starck 2 Design by Philippe Starck

Описание	Ш х Г, мм	кг	К-во	Номер артикула	Евро
					Белый - 00
 <p>Унитаз комбинированный (не вкл. бачок), с вертикальным смывом, сток для комплекта подклю- чения варио, сток горизонталь- ный и вертикальный 70 - 200 мм, длина регули- руется, а также колено для подключения варио, сток вертикальный 190 - 245 мм, включая крепление</p>					
<p>☉ 4,5 л</p>	370 x 725	39,0	9	212909 00 00	673
<p>Комплект подключения варио Универсальный выпуск для горизонтального и вертикаль- ного подключения, длина регулируется</p>					
<p>вкл. эксцентрик</p>	∅ 110	1,5		001422 00 00	75
<p>Соединительное колено Vario для вертикального стока</p>	∅ 90	0,9		899025 00 00	59
<p>Бачок с механизмом двойного смыва, хром, подключение слева, скрытое</p>					
<p>☉ 6/3 л</p>	370 x 145	11,2	22	093300 00 05	433
<p>☉ 4,5/3 л</p>	370 x 145	11,2	22	093300 00 85	433
<p>Сиденье для унитаза удлиненное исполнение, петли: нерж. сталь</p>					
<p>без автоматического опускания</p>		2,0	140	006332 00 00	109
<p>съемный вариант, с автомати- ческим опусканием</p>		2,0	140	006339 00 00	176
<p>Справка: для унитазов Starck 2, изготовленных до февраля 2012, подходят сиденья для унитаза без плавного опуска- ния # 0066910000 и с плавным опусканием # 0066990000</p>					



Starck 2 Design by Philippe Starck

Описание	Ш x Г, мм	кг	К-во	Номер артикула	Евро	
					Белый - 00	
 Унитаз комбинированный (не вкл. бачок), с вертикальным смывом, сток для комплекта подключе- ния варио, сток горизонталь- ный и вертикальный 70 - 170 мм, длина регули- руется, а также колено для подключения варио, сток вер- тикальный 160 - 210 мм, включая крепление 💧 4,5 л	370 x 630	36,0	9	214509 00 00	548	
Комплект подключения варио Универсальный выпуск для горизонтального и вертикаль- ного подключения, длина регулируется вкл. эксцентрик	∅ 110	1,5		001422 00 00	75	
Соединительное колено Vario для вертикального стока	∅ 90	0,9		899025 00 00	59	
 Бачок с механизмом двойного смыва, хром, подключение слева, скрытое 💧 6/3 л 💧 4,5/3 л	370 x 145 370 x 145	11,2 11,2	22 22	093300 00 05 093300 00 85	433 433	
 Сиденье для унитаза петли: нерж. сталь без автоматического опускания съемный вариант, с автомати- ческим закрыванием			2,2 2,1	126 126	006981 00 00 006989 00 00	120 191
Справка: для унитазов Starck 2, изготовленных до февраля 2012, подходят сиденья для унитаза без плавного опуска- ния # 0066910000 и с плавным опусканием # 0066990000						
 Писсуар подача воды и слив скрыты, с вытяжкой, включая крепление, модель без крышки модель без «мушки» модель с «мушкой»	320 x 285 320 x 285	10,5 10,5	20 20	083432 00 00 083432 00 07	578 610	
Сифон с вытяжкой 1 - 4 л сток горизонтальный (скрытый)	∅ 50	0,2		005112 00 00	59	
Гарнитура для подачи воды для писсуаров с подачей воды сзади	1/2"	0,1		695800 00 00	26	
Сетка для писсуара нержавеющая сталь		0,2		005041 10 00	54	



Starck 2 Design by Philippe Starck

Описание	Ш х Г, мм	кг	К-во	Номер артикула	Евро
					Белый - 00
					
Писсуар подача воды и слив скрыты, с вытяжкой, включая крепление, модель для крышки					
модель без «мушки»	320 x 285	10,6	20	083532 00 00	599
модель с «мушкой» 	320 x 285	10,6	20	083532 00 07	632
Сифон с вытяжкой 1 - 4 л					
сток горизонтальный (скрытый)	ø 50	0,2		005112 00 00	59
Гарнитура для подачи воды для писсуаров с подачей воды сзади	1/2"	0,1		695800 00 00	26
Сетка для писсуара нержавеющая сталь		0,2		005041 10 00	54
 Крышка для писсуара петли: нерж. сталь		0,9	168	006591 00 00	149





Starck 3 Design by Philippe Starck

Описание	Ш x Г, мм	кг	К-во	Номер артикула	Евро
					Белый - 00 Белый (HyG) - 20
 Умывальник, умывальник для мебели с переливом, с плоскостью под смеситель					
1050 мм ●	1050 x 485	25,8	8	030410 00 00	660
850 мм ●	850 x 485	22,4	8	030480 00 00	493
700 мм ●	700 x 490	21,2	12	030470 00 00	358
Малогабаритный сифон цвет белый	1 1/4"	0,4		005076 00 00	53
 Пьедестал для # 030065, 030060, 030055, 030410, 030480, 030470, 033213, 030760, 030750	150 x 210	14,0	36	086516 00 00	229
 Полупьедестал для # 030065, 030060, 030055, 030410, 030480, 030470, 033213, 030760, 030750	170 x 285	8,1	40	086515 00 00	167
Упрощенное крепление для полупьедесталов		0,1		005503 00 00	39





Справка: В сочетании с тумбочкой рекомендуется использовать экономичный сифон для мебели / Рекомендации по мебели см. со стр. 648

 Умывальник с переливом, с плоскостью под смеситель, глазуровка снизу					
650 мм ●	650 x 485	21,0	15	030065 00 00	168
600 мм ●	600 x 450	19,0	15	030060 00 00	154
600 мм ● ● ●	600 x 450	19,0	15	030060 00 30	154
550 мм ●	550 x 430	14,9	18	030055 00 00	151
500 мм ●	500 x 360	14,1	24	030050 00 00	157
 Пьедестал для # 030065, 030060, 030055, 030410, 030480, 030470, 033213, 030760, 030750	150 x 210	14,0	36	086516 00 00	229
 Полупьедестал для # 030065, 030060, 030055, 030410, 030480, 030470, 033213, 030760, 030750	170 x 285	8,1	40	086515 00 00	167
для # 030050, 075045, 030160, 030155, 030750	165 x 240	5,8	30	086517 00 00	158
Упрощенное крепление для полупьедесталов		0,1		005503 00 00	39





Starck 3 Design by Philippe Starck

Описание	Ш x Г, мм	кг	К-во	Номер артикула	Евро
					Белый - 00 Белый (HyG) - 20
 Умывальник медицинский Med без перелива, с плоскостью под смеситель, глазуровка снизу					
600 мм ●	600 x 450	18,3	15	030760 00 00	188
500 мм ●	500 x 360	13,4	24	030750 00 00	176
Выпуск для раковины для умывальников без перелива					
хром	75	0,4		005038 10 00	79
 Пьедестал для # 030065, 030060, 030055, 030410, 030480, 030470, 033213, 030760, 030750	150 x 210	14,0	36	086516 00 00	229
 Полупьедестал для # 030065, 030060, 030055, 030410, 030480, 030470, 033213, 030760, 030750	170 x 285	8,1	40	086515 00 00	167
для # 030050, 075045, 030160, 030155, 030750	165 x 240	5,8	30	086517 00 00	158
Упрощенное крепление для полупьедесталов		0,1		005503 00 00	39
 Умывальник компакт с переливом, с плоскостью под смеситель, глазуровка снизу, включая крепление					
600 мм ●	600 x 370	15,9	20	030160 00 00	188
550 мм ●	550 x 370	13,0	20	030155 00 00	176
 Полупьедестал для # 030050, 075045, 030160, 030155, 030750	165 x 240	5,8	30	086517 00 00	158
Упрощенное крепление для полупьедесталов		0,1		005503 00 00	39





Starck 3 Design by Philippe Starck

Описание	Ш х Г, мм	кг	К-во	Номер артикула	Евро
					Белый - 00 Белый (HyG) - 20
 Умывальник Vital с переливом, с плоскостью под смеситель, глазуровка снизу					
700 мм ●	700 x 545	20,8	14	030970 00 00	398
700 мм, дозатор для мыла справа ● ●	700 x 545	20,8	14	030970 00 38	398
700 мм, дозатор для мыла слева ● ●	700 x 545	20,8	14	030970 00 39	398
600 мм ●	600 x 545	18,0	12	030960 00 00	366
600 мм, дозатор для мыла справа ● ●	600 x 545	18,0	12	030960 00 38	366
600 мм, дозатор для мыла слева ● ●	600 x 545	18,0	12	030960 00 39	366
 Дозатор для мыла для монтажа в умывальниках с отверстием для диспенсера мыла, для умывальника # 044845, 044958, 046240, 045058, 044358, 030960, 030970					
хром	∅ 30	0,25		009972 10 00	113
Справка: Безбарьерный доступ согласно DIN 18040-1 и DIN 18040-2 / ∅ для дозатора для лосьона рекомендуется не более 70 мм.					
 Умывальник медицинский Vital Med без перелива, с плоскостью под смеситель, глазуровка снизу					
700 мм ●	700 x 545	20,8	14	031270 00 00	419
600 мм ●	600 x 545	18,0	12	031260 00 00	383
Выпуск для раковины для умывальников без перелива					
хром	75	0,4		005038 10 00	79
Справка: Безбарьерный доступ согласно DIN 18040-1 и DIN 18040-2					
 Умывальник с переливом, с плоскостью под смеситель, глазуровка снизу					
480 мм ●	480 x 465	12,5	21	030348 00 00	293
 Металлическая консоль регулировка по высоте + 50 мм хром , для умывальника 030348					
		2,5		003064 10 00	383
Справка: Только в комбинации с металлическими консолями					



Starck 3 Design by Philippe Starck

Описание	Ш x Г, мм	кг	К-во	Номер артикула	Евро	
					Белый - 00 Белый (HyG) - 20	
	Умывальник для рук с переливом, с плоскостью под смеситель, глазуровка снизу					
500 мм ●●	500 x 260	8,0	35	075150 00 00	137	
отверстие для смесителя справа						
500 мм ●	500 x 260	8,0	35	075150 00 08	137	
отверстие для смесителя слева						
500 мм ●	500 x 260	8,0	35	075150 00 09	137	
	Нажимной выпуск*** для умывальников с переливом					
хром		0,4		005052 10 00	72	
	Полупьедестал для # 075150	160 x 165	3,1	36	086518 00 00	158
	Упрощенное крепление для полупьедесталов		0,1		005504 00 00	39
<p>Справка: При использовании рычажно-коленных клапанов не увеличивайте напор воды свыше 7,5 л/мин на смеситель. / ***Требуется в сочетании с настенным смесителем, тумбочкой и/или консолями / В сочетании с полупьедесталами нельзя использовать донный клапан с горизонтальным рычагом</p>						
	Умывальник для рук с переливом, с плоскостью под смеситель, глазуровка снизу					
450 мм ●	450 x 320	9,4	28	075045 00 00	121	
450 мм ●	450 x 320	9,4	28	075045 00 10	121	
	Полупьедестал для # 030050, 075045, 030160, 030155, 030750	165 x 240	5,8	30	086517 00 00	158
	Упрощенное крепление для полупьедесталов		0,1		005503 00 00	39
	Умывальник для рук с переливом, с плоскостью под смеситель, отверстие для смесителя справа, включая крепление, глазуровка снизу					
400 мм ●	400 x 260	7,9	35	075140 00 00	110	
	Нажимной выпуск*** для умывальников с переливом					
хром		0,4		005052 10 00	72	
<p>Справка: При использовании рычажно-коленных клапанов не увеличивайте напор воды свыше 7,5 л/мин на смеситель. / Только в сочетании с обычным сифоном. / ***Требуется в сочетании с настенным смесителем, тумбочкой и/или консолями</p>						





Starck 3 Design by Philippe Starck

Описание	Ш х Г, мм	кг	К-во	Номер артикула	Евро
					Белый - 00 Белый (HyG) - 20
 <p>Угловой умывальник для рук с переливом, с плоскостью под смеситель, глазуровка снизу, включая крепление 430 мм ●</p>	430 x 380	6,2	40	075244 00 00	185
<p>Крепление-петли для # 084229, 045360, 079444, 075244</p>		0,3		005000 00 00	6
Справка: Для монтажа на стене требуется крепление-петли # 005000					
 <p>Рабочая раковина без перелива, без площадки под смеситель, глазуровка снизу 480 мм ☒</p>	480 x 425	17,4	12	031348 00 00	413
<p>Откидная решетка включая крепление</p>		1,1		005001 10 00	114
Справка: для выпуска 5/4»					
 <p>Рабочая раковина без перелива, без площадки под смеситель, глазуровка снизу 480 мм ☒</p>	480 x 425	17,4	12	031348 00 00	413
<p>Крепление для монтажа раковины Starck 3 # 031348 без откидной решетки хром</p>	∅ 10 x 140	0,2		006712 10 00	24
Справка: для выпуска 5/4»					
 <p>Умывальник встраиваемый для встраивания сверху, с переливом, с плоскостью под смеситель 560 мм ●</p>	560 x 465	14,0	18	030256 00 00	295
 <p>Умывальник встраиваемый для встраивания сверху, шлифованный вариант, с переливом, с плоскостью под смеситель 480 мм ●</p>	480 x 465	12,5	21	030348 00 22	331
Справка: Встраиваемый умывальник # 030348 только для настенного подключения					





Starck 3 Design by Philippe Starck

Описание	Ш х Г, мм	кг	К-во	Номер артикула	Евро
					Белый - 00 Белый (HyG) - 20
 <p>Умывальник, встраиваемый до половины с переливом, с плоскостью под смеситель, включая крепление для встраивания в деревянную столешницу</p>	550 мм ●	550 x 460	14,5 14	031055 00 00	303
Справка: Рекомендации по мебели см. со стр. 648					
 <p>Умывальник встраиваемый для встраивания снизу, с переливом, с плоскостью под смеситель, включая крепление для встраивания в деревянную столешницу</p>	490 мм ●	490 x 365	8,2 21	030249 00 00	297
Крепление для каменных столешниц (за исключением # 046651)			0,2	005028 00 00	21
Справка: Габариты умывальников, встраиваемых снизу, относятся к внутренним габаритам					
 <p>Умывальник встраиваемый для встраивания снизу, с переливом, без площадки под смеситель, включая крепление для встраивания в деревянную столешницу</p>	490 мм ☒	490 x 365	9,1 21	030549 00 00	347
Нажимной выпуск*** для умывальников с переливом хром			0,4	005052 10 00	72
Крепление для каменных столешниц (за исключением # 046651)			0,2	005028 00 00	21
Справка: При использовании рычажно-коленных клапанов не увеличивайте напор воды свыше 7,5 л/мин на смеситель. / ***Требуется в сочетании с настенным смесителем, тумбочкой и/или консолями / Габариты умывальников, встраиваемых снизу, относятся к внутренним габаритам					







Starck 3 Design by Philippe Starck

Описание	Ш x Г, мм	кг	К-во	Номер артикула	Евро
					Белый - 00 Белый (HyG) - 20
 Умывальник встраиваемый особая шлифовка для мебели Duravit, для встраивания снизу, с переливом, без площадки под смеситель 490 мм ☒	490 x 365	9,1	21	030549 00 22	365
Нажимной выпуск*** для умывальников с переливом хром		0,4		005052 10 00	72
Справка: При использовании рычажно-коленных клапанов не увеличивайте напор воды свыше 7,5 л/мин на смеситель. / ***Требуется в сочетании с настенным смесителем, тумбочкой и/или консолями / Габариты умывальников, встраиваемых снизу, относятся к внутренним габаритам / Встраиваемый умывальник только в сочетании с консолями изменяемой ширины, а также тумбочками для встраиваемых умывальников, см. мебельный раздел прейскуранта на стр. 648 Поставка исключительно в комплекте на клею с консолью или тумбочкой / Не поставляется с покрытием Wondergliss					
 Умывальник встраиваемый для встраивания снизу, с переливом, без площадки под смеситель, включая крепление для встраивания в деревянную столешницу 430 мм ☒	430 x 430	7,4	21	030543 00 00	342
Крепление для каменных столешниц (за исключением # 046651)		0,2		005028 00 00	21
Справка: Габариты умывальников, встраиваемых снизу, относятся к внутренним габаритам					
 Двойной умывальник, двойной умывальник для мебели с переливом, с плоскостью под смеситель, глазуровка снизу 1300 мм ●	1300 x 485	38,5	6	033213 00 00	907
 Пьедестал для # 030065, 030060, 030055, 030410, 030480, 030470, 033213, 030760, 030750	150 x 210	14,0	36	086516 00 00	229
 Полупьедестал для # 030065, 030060, 030055, 030410, 030480, 030470, 033213, 030760, 030750	170 x 285	8,1	40	086515 00 00	167
Упрощенное крепление для полупьедесталов		0,1		005503 00 00	39
Малогабаритный сифон цвет белый	1 1/4"	0,4		005076 00 00	53
Справка: В сочетании с тумбочкой рекомендуется использовать экономичный сифон для мебели / Для монтажа керамики размером от 1200 мм необходимо два комплекта креплений # 6951000000 / В сочетании с пьедесталом и полупьедесталом требуются 2 предмета / Рекомендации по мебели см. со стр. 648					





Starck 3 Design by Philippe Starck

Описание	Ш x Г, мм	кг	К-во	Номер артикула	Евро
					Белый - 00 Белый (HyG) - 20
 Биде подвесное ● с переливом					
с плоскостью под смеситель	360 x 540	20,8	16	223015 00 00	419
Крепление для подвесного биде и подвесного унитаза					
колпачки белые	∅ 12 x 180	0,2		006500 00 00	23
колпачки в хроме	∅ 12 x 180	0,2		006500 10 00	25
Справка: Если не используется инсталляция, рекомендуется крепление # 006500					
 Биде подвесное ● с переливом, с плоскостью под смеситель					
вкл. крепление Durafix	360 x 540	21,0	16	228015 00 00	473
Крепление для подвесного биде и подвесного унитаза					
колпачки белые	∅ 12 x 180	0,2		006500 00 00	23
Справка: Если не используется инсталляция, рекомендуется крепление # 006500 / Крепление Durafix для скрытого монтажа включено в поставку					
 Биде подвесное компакт ● с переливом					
с плоскостью под смеситель	360 x 480	17,7	16	223115 00 00	418
Крепление для подвесного биде и подвесного унитаза					
колпачки белые	∅ 12 x 180	0,2		006500 00 00	23
колпачки в хроме	∅ 12 x 180	0,2		006500 10 00	25
Справка: Если не используется инсталляция, рекомендуется крепление # 006500					
 Биде подвесное компакт ● с переливом, с плоскостью под смеситель					
вкл. крепление Durafix	360 x 480	18,5	16	228115 00 00	479
Крепление для подвесного биде и подвесного унитаза					
колпачки белые	∅ 12 x 180	0,2		006500 00 00	23
Справка: Если не используется инсталляция, рекомендуется крепление # 006500 / Крепление Durafix для скрытого монтажа включено в поставку					
 Биде напольное ● с переливом, с плоскостью под смеситель					
включая крепление	360 x 560	24,2	9	223010 00 00	342





Starck 3 Design by Philippe Starck

Описание	Ш х Г, мм	кг	К-во	Номер артикула	Евро	
 <p>Биде напольное ● с переливом, с плоскостью под смеситель включая крепление</p>	360 x 655	26,5	9	223410 00 00	Белый - 00	
					Белый (HyG) - 20	
 <p>Биде напольное для нижнего душа ● с переливом, с плоскостью под смеситель включая крепление</p>	360 x 560	24,0	9	224560 00 00	293	
 <p>Унитаз подвесной с вертикальным смывом</p>	4,5 л	360 x 540	26,5	16	220009 00 00	282
	4,5 л, с HygieneGlaze	360 x 540	26,5	16	220009 20 00	332
Звукоизоляция						
для подвесного унитаза			0,3		005020 00 00	45
 <p>Сиденье для унитаза петли: нерж. сталь</p>	без автоматического опускания		2,2	126	006381 00 00	100
	съемный вариант, с автоматическим закрыванием		2,1	126	006389 00 00	153
Крепление						
для подвесного биде и подвесного унитаза						
колпачки белые		∅ 12 x 180	0,2		006500 00 00	23
колпачки в хроме		∅ 12 x 180	0,2		006500 10 00	25
Справка: Если не используется инсталляция, рекомендуется крепление # 006500						
 <p>Унитаз подвесной в комплекте Размеры упаковки 560 x 400 x 450 мм</p>		29,2	12	420009 00 A1	435	
	Унитаз подвесной, 220009 00 00 с вертикальным смывом					
4,5 л		360 x 540				
 <p>Сиденье для унитаза, 006389 00 00 петли: нерж. сталь</p>	съемный вариант, с автоматическим закрыванием					
	съемный вариант, с автоматическим закрыванием					
Справка: Если не используется инсталляция, рекомендуется крепление # 006500						

Starck 3 Design by Philippe Starck

Описание	Ш x Г, мм	кг	К-во	Номер артикула	Евро
					Белый - 00 Белый (HyG) - 20
 Унитаз подвесной с вертикальным смывом, вкл. крепление Durafix					
☉ 4,5 л	360 x 540	27,0	16	222509 00 00	325
☉ 4,5 л, с HygieneGlaze	360 x 540	27,0	16	222509 20 00	375
Звукоизоляция для подвесного унитаза		0,3		005020 00 00	45
 Сиденье для унитаза петли: нерж. сталь					
без автоматического опускания		2,2	126	006381 00 00	100
съемный вариант, с автоматическим закрыванием		2,1	126	006389 00 00	153
Крепление для подвесного биде и подвесного унитаза					
колпачки белые	∅ 12 x 180	0,2		006500 00 00	23
Справка: Если не используется инсталляция, рекомендуется крепление # 006500 / Крепление Durafix для скрытого монтажа включено в поставку					
 Унитаз подвесной в комплекте Размеры упаковки 560 x 400 x 450 мм		29,7	12	422509 00 A1	478
Унитаз подвесной, 222509 00 00 с вертикальным смывом, вкл. крепление Durafix					
☉ 4,5 л	360 x 540				
Сиденье для унитаза, 006389 00 00 петли: нерж. сталь					
съемный вариант, с автоматическим закрыванием					
Справка: Крепление Durafix для скрытого монтажа включено в поставку / Если не используется инсталляция, рекомендуется крепление # 006500					
 Унитаз подвесной Duravit Rimless® без смывного края, с вертикальным смывом, вкл. крепление Durafix					
☉ 4,5 л	360 x 540	27,0	16	252709 00 00	387
☉ 4,5 л, с HygieneGlaze	360 x 540	27,0	16	252709 20 00	437
Звукоизоляция для подвесного унитаза		0,3		005020 00 00	45
 Сиденье для унитаза петли: нерж. сталь					
без автоматического опускания		2,2	126	006381 00 00	100
съемный вариант, с автоматическим закрыванием		2,1	126	006389 00 00	153
Крепление для подвесного биде и подвесного унитаза					
колпачки белые	∅ 12 x 180	0,2		006500 00 00	23
Справка: Если не используется инсталляция, рекомендуется крепление # 006500 / Крепление Durafix для скрытого монтажа включено в поставку					







Starck 3 Design by Philippe Starck

Описание	Ш x Г, мм	кг	К-во	Номер артикула	Евро
					Белый - 00 Белый (HyG) - 20
 Унитаз подвесной Duravit Rimless® в комплекте					
Размеры упаковки 560 x 400 x 450 мм					
без WonderGliss		24,2	12	452709 00 A1	540
с WonderGliss		24,2	12	452709 00 A11	617
 Унитаз подвесной Duravit Rimless®, 252709 00 00					
без смывного края, с вертикальным смывом, вкл. крепление Durafix					
💧 4,5 л	360 x 540				
 Сиденье для унитаза, 006389 00 00					
петли: нерж. сталь съемный вариант, с автоматическим закрыванием					
Справка: Крепление Durafix для скрытого монтажа включено в поставку / Если не используется инсталляция, рекомендуется крепление # 006500					
 Унитаз подвесной					
с горизонтальным смывом					
💧 6,0 л	360 x 540	23,1	16	220109 00 00	383
💧 6,0 л, с HygieneGlaze	360 x 540	23,1	16	220109 20 00	433
Крепление					
для подвесного биде и подвесного унитаза					
колпачки белые	Ø 12 x 180	0,2		006500 00 00	23
колпачки в хроме	Ø 12 x 180	0,2		006500 10 00	25
Звукоизоляция					
для подвесного унитаза		0,3		005020 00 00	45
 Сиденье для унитаза					
петли: нерж. сталь					
без автоматического опускания		2,2	126	006381 00 00	100
съемный вариант, с автоматическим закрыванием		2,1	126	006389 00 00	153
Справка: Если не используется инсталляция, рекомендуется крепление # 006500					







WonderGliss
+ 77 EUR за единицу
Просто добавьте цифру „1“ к номеру модели.







Starck 3 Design by Philippe Starck

Описание	Ш x Г, мм	кг	К-во	Номер артикула	Евро
					Белый - 00 Белый (HyG) - 20
 Унитаз подвесной					
расстояние для крепления 230 мм, с вертикальным смывом					
💧 6,0 л	360 x 540	26,5	16	220609 00 00	324
💧 6,0 л, с HygieneGlaze	360 x 540	26,5	16	220609 20 00	374
Крепление					
для подвесного биде и подвесного унитаза					
колпачки белые	Ø 12 x 180	0,2		006500 00 00	23
колпачки в хроме	Ø 12 x 180	0,2		006500 10 00	25
Звукоизоляция					
для подвесного унитаза		0,3		005020 00 00	45
 Сиденье для унитаза					
петли: нерж. сталь					
без автоматического опускания		2,2	126	006381 00 00	100
съемный вариант, с автоматическим закрыванием		2,1	126	006389 00 00	153
Справка: Если не используется инсталляция, рекомендуется крепление # 006500					
 Унитаз подвесной Comfort					
с вертикальным смывом, высота сиденья + 50 мм					
💧 6,0 л	360 x 545	27,0	12	221509 00 00	579
💧 6,0 л, с HygieneGlaze	360 x 545	27,0	12	221509 20 00	629
Крепление					
для подвесного биде и подвесного унитаза					
колпачки белые	Ø 12 x 180	0,2		006500 00 00	23
колпачки в хроме	Ø 12 x 180	0,2		006500 10 00	25
Звукоизоляция					
для подвесного унитаза		0,3		005064 00 00	45
 Сиденье для унитаза Vital					
сплошное усиленное крепление для сиденья, петли: нерж. сталь					
без автоматического опускания		3,3	90	006241 00 00	131
 Кольцо сиденья для унитаза Vital					
сплошное усиленное крепление для сиденья, петли: нерж. сталь					
без автоматического опускания		1,7	90	006261 00 00	102
 Сиденье для унитаза					
петли: нерж. сталь					
без автоматического опускания		2,2	126	006381 00 00	100
съемный вариант, с автоматическим закрыванием		2,1	126	006389 00 00	153
Справка: Инсталляции со встроенным воздушным затвором не рекомендуются / Если не используется инсталляция, рекомендуется крепление # 006500					





Starck 3 Design by Philippe Starck

Описание	Ш x Г, мм	кг	К-во	Номер артикула	Евро
					Белый - 00 Белый (HyG) - 20
 Унитаз подвесной компакт с вертикальным смывом					
💧 4,5 л	360 x 480	21,5	16	220209 00 00	325
💧 4,5 л, с HygieneGlaze	360 x 480	21,5	16	220209 20 00	375
Крепление для подвесного биде и подвесного унитаза					
колпачки белые	Ø 12 x 180	0,2		006500 00 00	23
колпачки в хроме	Ø 12 x 180	0,2		006500 10 00	25
Звукоизоляция для подвесного унитаза		0,3		005020 00 00	45
 Сиденье для унитаза петли: нерж. сталь					
без автоматического опускания		2,2	126	006381 00 00	100
съемный вариант, с автоматическим закрыванием		2,1	126	006389 00 00	153
Справка: Если не используется инсталляция, рекомендуется крепление # 006500					
 Унитаз подвесной компакт с вертикальным смывом, вкл. крепление Durafix					
💧 4,5 л	360 x 485	21,5	16	222709 00 00	371
💧 4,5 л, с HygieneGlaze	360 x 485	21,5	16	222709 20 00	421
Звукоизоляция для подвесного унитаза		0,3		005020 00 00	45
 Сиденье для унитаза петли: нерж. сталь					
без автоматического опускания		2,2	126	006381 00 00	100
съемный вариант, с автоматическим закрыванием		2,1	126	006389 00 00	153
Крепление для подвесного биде и подвесного унитаза					
колпачки белые	Ø 12 x 180	0,2		006500 00 00	23
колпачки в хроме	Ø 12 x 180	0,2		006500 10 00	25
Справка: Если не используется инсталляция, рекомендуется крепление # 006500 / Крепление Durafix для скрытого монтажа включено в поставку					



Starck 3 Design by Philippe Starck

Описание	Ш x Г, мм	кг	К-во	Номер артикула	Евро
					Белый - 00 Белый (HyG) - 20
 Унитаз подвесной с вертикальным смывом, вкл. крепление Durafix					
💧 6,0 л	360 x 620	29,0	12	222609 00 00	410
💧 6,0 л, с HygieneGlaze	360 x 620	29,0	12	222609 20 00	460
Звукоизоляция для подвесного унитаза		0,3		005020 00 00	45
 Сиденье для унитаза удлиненное исполнение, петли: нерж. сталь					
без автоматического опускания		2,0	140	006332 00 00	109
съемный вариант, с автоматическим опусканием		2,0	140	006339 00 00	176
 Сиденье для унитаза без крышки удлиненное исполнение, открыто в передней части, петли: пластик					
без автоматического опускания		1,4	150	006431 00 00	66
с автоматическим опусканием		1,4	150	006439 00 00	75
Крепление для подвесного биде и подвесного унитаза					
колпачки белые	Ø 12 x 180	0,2		006500 00 00	23
Справка: Если не используется инсталляция, рекомендуется крепление # 006500 / Крепление Durafix для скрытого монтажа включено в поставку					
 Унитаз подвесной Vital с вертикальным смывом, для инвалидов на колясках, глубина 700 мм					
💧 6,0 л	360 x 700	33,0	9	220309 00 00	590
💧 6,0 л, с HygieneGlaze	360 x 700	33,0	9	220309 20 00	640
Крепление для подвесного биде и подвесного унитаза					
колпачки белые	Ø 12 x 180	0,2		006500 00 00	23
колпачки в хроме	Ø 12 x 180	0,2		006500 10 00	25
Звукоизоляция для подвесного унитаза		0,3		005020 00 00	45
 Сиденье для унитаза Vital сплошное усиленное крепление для сиденья, петли: нерж. сталь					
без автоматического опускания		3,3	90	006241 00 00	131
 Кольцо сиденья для унитаза Vital сплошное усиленное крепление для сиденья, петли: нерж. сталь					
без автоматического опускания		1,7	90	006261 00 00	102
Справка: Безбарьерный доступ согласно DIN 18040-1 и DIN 18040-2 / Если не используется инсталляция, рекомендуется крепление # 006500					



Starck 3 Design by Philippe Starck

Описание	Ш х Г, мм	кг	К-во	Номер артикула	Евро
					Белый - 00 Белый (HyG) - 20
	Унитаз напольный				
для независимого подключения воды, с вертикальным смывом, включая крепление, сток горизонтальный					
6,0 л	360 x 560	27,6	9	012409 00 00	243
6,0 л, с HygieneGlaze	360 x 560	27,6	9	012409 20 00	293
	Сиденье для унитаза				
петли: нерж. сталь					
без автоматического опускания					
		2,2	126	006381 00 00	100
съемный вариант, с автоматическим закрыванием					
		2,1	126	006389 00 00	153
	Унитаз комбинированный				
с вертикальным смывом, (не вкл. бачок), включая крепление, сток вертикальный					
6,0 л	360 x 655	31,2	9	012601 00 00	329
6,0 л, с HygieneGlaze	360 x 655	31,2	9	012601 20 00	379
	Бачок				
с механизмом двойного смыва, хром,					
6/3 л					
для подключения справа или слева					
	390 x 185	13,0	27	092000 00 05	305
для подключения снизу слева					
	390 x 185	13,0	27	092010 00 05	305
Комплект переходников					
для подключения посередине					
хром					
		0,5		007504 10 00	31
	Сиденье для унитаза				
петли: нерж. сталь					
без автоматического опускания					
		2,2	126	006381 00 00	100
съемный вариант, с автоматическим закрыванием					
		2,1	126	006389 00 00	153



Starck 3 Design by Philippe Starck

Описание	Ш х Г, мм	кг	К-во	Номер артикула	Евро
					Белый - 00 Белый (HyG) - 20
 Унитаз комбинированный с вертикальным смывом, (не вкл. бачок), включая крепление, сток горизонтальный					
💧 6,0 л	360 x 655	29,0	9	012609 00 00	312
💧 6,0 л, с HygieneGlaze	360 x 655	29,0	9	012609 20 00	362
 Бачок с механизмом двойного смыва, хром, 💧 6/3 л					
для подключения справа или слева	390 x 185	13,0	27	092000 00 05	305
для подключения снизу слева	390 x 185	13,0	27	092010 00 05	305
Комплект переходников для подключения посередине хром		0,5		007504 10 00	31
 Сиденье для унитаза петли: нерж. сталь					
без автоматического опускания		2,2	126	006381 00 00	100
съемный вариант, с автоматическим закрыванием		2,1	126	006389 00 00	153



Starck 3 Design by Philippe Starck

Описание	Ш x Г, мм	кг	К-во	Номер артикула	Евро
					Белый - 00 Белый (HyG) - 20
	Унитаз комбинированный (не вкл. бачок), с вертикальным смывом, сток для комплекта подключения варио, сток горизонтальный и вертикальный 70 - 210 мм, длина регулируется, а также колено для подключения варио, сток вертикальный 180-260 мм, включая крепление				
4,5 л	360 x 655	31,3	9	012809 00 64	365
6,0 л	360 x 655	31,3	9	012809 00 00	371
с HygieneGlaze					
4,5 л	360 x 655	31,3	9	012809 20 64	415
6,0 л	360 x 655	31,3	9	012809 20 00	421
Комплект подключения варио Универсальный выпуск для горизонтального и вертикального подключения, длина регулируется вкл. эксцентрик					
	Ø 110	1,5		001422 00 00	75
Соединительное колено Vario для вертикального стока					
	Ø 90	0,9		899025 00 00	59
	Бачок с механизмом двойного смыва, хром, для подключения справа или слева				
6/3 л	390 x 185	13,0	27	092000 00 05	305
4,5/3 л	390 x 185	13,0	27	092000 00 85	305
для подключения снизу слева					
6/3 л	390 x 185	13,0	27	092010 00 05	305
4,5/3 л	390 x 185	13,0	27	092010 00 85	305
Комплект переходников для подключения посредине хром					
		0,5		007504 10 00	31
	Сиденье для унитаза петли: нерж. сталь без автоматического опускания съемный вариант, с автоматическим закрыванием				
		2,2	126	006381 00 00	100
		2,1	126	006389 00 00	153







Starck 3 Design by Philippe Starck

Описание	Ш x Г, мм	кг	К-во	Номер артикула	Евро
					Белый - 00 Белый (HyG) - 20
	Напольный унитаз в комплекте Big Toilet				
с вертикальным смывом, (не вкл. бачок), сток для комплекта подключения варио, сток горизонтальный и вертикальный 70 - 220 мм, длина регулируется, а также колено для подключения варио, сток вертикальный 205 - 270 мм, включая крепление					
☼ 6,0 л	420 x 740	40,3	9	210409 00 00	401
☼ 6,0 л, с HygieneGlaze	420 x 740	40,3	9	210409 20 00	451
Комплект подключения варио					
Универсальный выпуск для горизонтального и вертикального подключения, длина регулируется					
вкл. эксцентрик	Ø 110	1,5		001422 00 00	75
Соединительное колено Vario					
для вертикального стока					
	Ø 90	0,9		899025 00 00	59
Бачок					
с механизмом двойного смыва, хром,					
☼ 6/3 л					
для подключения справа или слева					
	475 x 210	19,0	36	092800 00 05	338
для подключения снизу слева					
	475 x 210	19,0	36	092810 00 05	338
Комплект переходников					
для подключения посередине					
хром		0,5		007504 10 00	31
Сиденье для унитаза					
петли: нерж. сталь					
без автоматического опускания					
		3,0	108	006771 00 00	163
съемный вариант, с автоматическим закрыванием					
		3,0	108	006779 00 00	168
					



Starck 3 Design by Philippe Starck

Описание	Ш x Г, мм	кг	К-во	Номер артикула	Евро	
					Белый - 00 Белый (HyG) - 20	
 <p>Унитаз комбинированный (не вкл. бачок), с вертикальным смывом, сток для комплекта подключе- ния варио, сток горизонталь- ный и вертикальный 70 - 200 мм, длина регули- руется, а также колено для подключения варио, сток вертикальный 195-260 мм, включая крепление</p>						
	4,5 л	370 x 705	34,3	9	214109 00 00	461
	4,5 л, с HygieneGlaze	370 x 705	34,3	9	214109 20 00	511
<p>Комплект подключения варио Универсальный выпуск для горизонтального и вертикаль- ного подключения, длина регулируется вкл. эксцентрик</p>						
	Ø 110		1,5		001422 00 00	75
<p>Соединительное колено Vario для вертикального стока</p>						
	Ø 90		0,9		899025 00 00	59
 <p>Бачок с механизмом двойного смыва, хром, для подключения справа или слева</p>						
	6/3 л	390 x 185	13,0	27	092000 00 05	305
	4,5/3 л	390 x 185	13,0	27	092000 00 85	305
	для подключения снизу слева					
	6/3 л	390 x 185	13,0	27	092010 00 05	305
4,5/3 л	390 x 185	13,0	27	092010 00 85	305	
<p>Комплект переходников для подключения посередине хром</p>						
			0,5		007504 10 00	31
 <p>Сиденье для унитаза удлиненное исполнение, петли: нерж. сталь без автоматического опускания съемный вариант, с автомати- ческим опусканием</p>						
			2,0	140	006332 00 00	109
			2,0	140	006339 00 00	176





Starck 3 Design by Philippe Starck

Описание	Ш x Г, мм	кг	К-во	Номер артикула	Евро	
					Белый - 00 Белый (HyG) - 20	
	Писсуар подача воды сзади, с вытяжкой, сток внутренний вертикальный или горизонтальный, включая крепление					
	модель без «мушки»	330 x 350	14,5	16	082135 00 00	329
	модель с «мушкой» 	330 x 350	14,5	16	082135 00 07	362
	с HygieneGlaze					
	модель без «мушки»	330 x 350	14,5	16	082135 20 00	379
	модель с «мушкой» 	330 x 350	14,5	16	082135 20 07	412
	Сифон с вытяжкой 1 - 4 л					
	сток внутренний вертикальный ø 50		0,2		005111 00 00	59
	сток горизонтальный (скрытый) ø 50		0,2		005112 00 00	59
	Гарнитура для подачи воды для писсуаров с подачей воды сзади	1/2"	0,1		695800 00 00	26
	Сетка для писсуара нержавеющая сталь		0,2		005042 10 00	54
	Писсуар подача воды сверху, с вытяжкой, сток внутренний вертикальный или горизонтальный, включая крепление					
	модель без «мушки»	330 x 350	14,5	16	082235 00 00	342
	модель с «мушкой» 	330 x 350	14,5	16	082235 00 07	380
	с HygieneGlaze					
	модель без «мушки»	330 x 350	14,5	16	082235 20 00	392
	модель с «мушкой» 	330 x 350	14,5	16	082235 20 07	430
	Сифон с вытяжкой 1 - 4 л					
	сток внутренний вертикальный ø 50		0,2		005111 00 00	59
	сток горизонтальный (скрытый) ø 50		0,2		005112 00 00	59
	Сетка для писсуара нержавеющая сталь		0,2		005042 10 00	54







Starck 3 Design by Philippe Starck

Описание	Ш x Г, мм	кг	К-во	Номер артикула	Евро	
					Белый - 00 Белый (HyG) - 20	
 <p>Писсуар подача воды сзади, без смывного края, для подключения 1/2», вкл. смывную форсунку, вен- тиль со стрежнем и с керами- ческой крышкой выпуска Ø 72 мм, сифон-стакан Ø 32 мм с креплением</p>	модель без «мушки»	245 x 300	18,3	16	082725 00 00 401	
	модель с «мушкой»	245 x 300	18,3	16	082725 00 07 438	
	с HygieneGlaze					
	модель без «мушки»	245 x 300	18,3	16	082725 20 00 451	
	модель с «мушкой»	245 x 300	18,3	16	082725 20 07 488	
<p>Справка: Только в сочетании с регулируемыми встроенными бачками с клавишей смыва / При использовании ин- сталляций Geberit модельного ряда Duofix # 111.616 / Kombifix # 457.611 / GIS # 461.621 обязательна траверса для подачи воды Geberit # 242.042.00.1 для 1/2» подключения</p>						
 <p>Писсуар подача воды сверху, без смывного края, вкл. смывную форсунку, вен- тиль со стрежнем и с керами- ческой крышкой выпуска Ø 72 мм, сифон-стакан Ø 32 мм с креплением</p>	модель без «мушки»	245 x 300	18,3	16	082625 00 00 401	
	модель с «мушкой»	245 x 300	18,3	16	082625 00 07 438	
	с HygieneGlaze					
	модель без «мушки»	245 x 300	18,3	16	082625 20 00 451	
	модель с «мушкой»	245 x 300	18,3	16	082625 20 07 488	
<p>Справка: Для клавиши с расстоянием от стены до середины смывной трубы 50 мм / Только в сочетании с регулируемыми клавишами смыва без вентиляции</p>						
 <p>Перегородка для писсуара включая крепление</p>	705 x 400	16,8	33	850000 00 00	274	



Писсуары, в ассортименте

Описание	Ш х Г, мм	кг	К-во	Номер артикула	Евро	
					Белый	- 00
					Хром	- 10
	Писсуар Vep					
подача воды сзади, с вытяжкой, сток внутренний вертикальный или горизонтальный						
модель без «мушки»	370 x 350	16,5	15	084737 00 00		365
модель с «мушкой» 	370 x 350	16,5	15	084737 00 07		395
Сифон с вытяжкой						
1 - 4 л						
сток внутренний вертикальный ø 50		0,2		005111 00 00		59
сток горизонтальный (скрытый)	ø 50	0,2		005112 00 00		59
Крепление						
для писсуаров Vep, Jim, Bill						
колпачки в хроме	ø 10 x 140	0,2		005030 10 00		14
Гарнитура для подачи воды						
для писсуаров с подачей воды сзади						
	1/2"	0,1		695800 00 00		26
	Писсуар Vep					
подача воды сверху, с вытяжкой, сток внутренний вертикальный или горизонтальный						
модель без «мушки»	370 x 350	16,5	15	084837 00 00		365
модель с «мушкой» 	370 x 350	16,5	15	084837 00 07		395
Сифон с вытяжкой						
1 - 4 л						
сток внутренний вертикальный ø 50		0,2		005111 00 00		59
сток горизонтальный (скрытый)	ø 50	0,2		005112 00 00		59
Крепление						
для писсуаров Vep, Jim, Bill						
колпачки в хроме	ø 10 x 140	0,2		005030 10 00		14



Писсуары, в ассортименте

Изображение	Описание	Ш х Г, мм	кг	К-во	Номер артикула	Евро	
						Белый	
						- 00	
						Хром	- 10
	Писсуар Bill подача воды сзади, с вытяжкой, сток внутренний вертикальный или горизонтальный						
	модель без «мушки»	345 x 350	12,0	20	085135 00 00		278
	модель с «мушкой» 	345 x 350	12,0	20	085135 00 07		310
	Сифон с вытяжкой 1 - 4 л						
	сток внутренний вертикальный ø 50		0,2		005111 00 00		59
	сток горизонтальный (скрытый) ø 50		0,2		005112 00 00		59
	Крепление для писсуаров Ben, Jim, Bill колпачки в хроме ø 10 x 140		0,2		005030 10 00		14
	Гарнитура для подачи воды для писсуаров с подачей воды сзади 1/2"		0,1		695800 00 00		26
	Писсуар Jim подача воды сверху, с вытяжкой, сток внутренний вертикальный или горизонтальный						
	модель без «мушки»	345 x 350	12,0	20	085035 00 00		284
	модель с «мушкой» 	345 x 350	12,0	20	085035 00 07		315
	Сифон с вытяжкой 1 - 4 л						
	сток внутренний вертикальный ø 50		0,2		005111 00 00		59
	сток горизонтальный (скрытый) ø 50		0,2		005112 00 00		59
	Крепление для писсуаров Ben, Jim, Bill колпачки в хроме ø 10 x 140		0,2		005030 10 00		14
	Писсуар Fizz подача воды сзади, с вытяжкой, сток горизонтальный, включая крепление, модель без крышки						
	модель без «мушки»	305 x 285	12,8	20	082336 00 00		327
	модель с «мушкой» 	305 x 285	12,8	20	082336 00 07		361
	Сифон с вытяжкой 1 - 4 л						
	сток горизонтальный (скрытый) ø 50		0,2		005112 00 00		59
	Гарнитура для подачи воды для писсуаров с подачей воды сзади 1/2"		0,1		695800 00 00		26



Писсуары, в ассортименте

Описание	Ш x Г, мм	кг	К-во	Номер артикула	Евро	
					Белый - 00 Хром - 10	
 <p>Писсуар Fizz подача воды сзади, с вытяжкой, сток горизонтальный, включая крепление, модель для крышки</p>	модель без «мушки»	305 x 285	12,8	20	082335 00 00	356
	модель с «мушкой»	305 x 285	12,8	20	082335 00 07	389
	<p>Сифон с вытяжкой 1 - 4 л сток горизонтальный (скрытый)</p>					
	∅ 50	0,2		005112 00 00	59	
 <p>Гарнитура для подачи воды для писсуаров с подачей воды сзади</p>	1/2"	0,1		695800 00 00	26	
	<p>Крышка для писсуара петли хромированные с автоматическим закрыва- нием</p>					
		0,9	192	006139 00 00	211	
 <p>Писсуар Utronic электронный писсуар с пита- нием от батареек, подача воды сзади, с вытяжкой, сток горизонтальный, включая комплект электроники</p>	модель без «мушки»	345 x 315	19,5	12	083037 00 00	946
	модель с «мушкой»	345 x 315	19,5	12	083037 00 07	976
	<p>Крепление для писсуара колпачки в хроме</p>					
	∅ 8 x 110	0,1		006713 10 00	14	
<p>Сифон с вытяжкой 1 - 4 л сток горизонтальный (скрытый)</p>						
	∅ 50	0,2		005112 00 00	59	
<p>Сетка для писсуара нержавеющая сталь</p>						
		0,2		005042 10 00	54	

Писсуары, в ассортименте

Описание	Ш х Г, мм	кг	К-во	Номер артикула	Евро
					Белый - 00 Хром - 10
					
Писсуар Uronic электронный писсуар с питанием от сети, подача воды сзади, с вытяжкой, сток горизонтальный, включая комплект электроники					
модель без «мушки»	345 x 315	19,5	12	083037 00 93	946
модель с «мушкой»	345 x 315	19,5	12	083037 00 97	976
Комплект предварительного монтажа подключение к сети 100-230 В, включая розетку с крышкой		0,2		005004 00 00	84
Сифон с вытяжкой 1 - 4 л сток горизонтальный (скрытый)	Ø 50	0,2		005112 00 00	59
Крепление для писсуара колпачки в хроме	Ø 8 x 110	0,1		006713 10 00	14
Сетка для писсуара нержавеющая сталь		0,2		005042 10 00	54
Справка: При установке обязателен комплект для предварительного монтажа					
					
Монтажный комплект для писсуаров Ben, Jim, Bill, состоит из крепления и сифона сток вертикальный				001435 10 00	41
					
Монтажный комплект для писсуаров Ben, Jim, Bill, состоит из крепления и сифона сток горизонтальный				001436 10 00	42

Vero Air Design by Duravit

Описание	Ш x Г, мм	кг	К-во	Номер артикула	Евро
					Белый - 00 Белый (HyG) - 20
	Умывальник, умывальник для мебели				
с переливом, с плоскостью под смеситель, глазуровка снизу					
1200 мм ●	1200 x 470	33,5	8	235012 00 00	965
1200 мм ● ● ●	1200 x 470	33,5	8	235012 00 30	965
1200 мм ☒	1200 x 470	33,5	8	235012 00 60	965
1000 мм ●	1000 x 470	28,0	8	235010 00 00	761
1000 мм ● ● ●	1000 x 470	28,0	8	235010 00 30	761
1000 мм ☒	1000 x 470	28,0	8	235010 00 60	761
без перелива					
1200 мм ●	1200 x 470	33,5	8	235012 00 41	965
1200 мм ● ● ●	1200 x 470	33,5	8	235012 00 44	965
1200 мм ☒	1200 x 470	33,5	8	235012 00 70	965
1000 мм ●	1000 x 470	28,0	8	235010 00 41	761
1000 мм ● ● ●	1000 x 470	28,0	8	235010 00 44	761
1000 мм ☒	1000 x 470	28,0	8	235010 00 70	761
Сифон *					
черный матовый		1,5		005036 46 00	185
хром		1,5		005036 10 00	168
	Металлическая консоль				
хром , регулировка по высоте + 50 мм для умывальника # 045410, 235010					
		3,0		003067 10 00	553
для умывальника # 045412, 235012					
		3,1		003074 10 00	559
	Полотенцедержатель				
труба с квадратным сечением, 14 мм, хром					
для умывальника # 045410, 235010					
955		0,7		003039 10 00	192
для умывальника # 045412, 034812, 235012					
1150		0,8		003033 10 00	203
Выпуск для раковины					
для умывальников без перелива					
хром	75	0,4		005038 10 00	79
Нажимной выпуск***					
для умывальников с переливом					
хром		0,4		005052 10 00	72
<p>Справка: * Внимание: при использовании этого сифона учитывайте высоту от готового пола до центра слива согласно техническим данным / При использовании рычажно-коленных клапанов не увеличивайте напор воды свыше 7,5 л/мин на смеситель. / При применении сифона в черном матовом цвете ознакомьтесь с рекомендациями по черным матовым аксессуарам на стр. 347/348 / ***Требуется в сочетании с настенным смесителем, тумбочкой и/или консолью / Для монтажа умывальников размером от 1000 мм необходимо два комплекта креплений арт.-№ #9651000000 / Рекомендации по мебели см. со стр. 648</p>					

Vero Air Design by Duravit

Умывальник шлифованный

 с переливом,
с плоскостью под смеситель,
включая крепление

Описание	Ш х Г, мм	кг	К-во	Номер артикула	Евро
					Белый - 00 Белый (HyG) - 20
1200 мм ●	1200 x 470	33,5	8	235012 00 27	1.003
1200 мм ● ● ●	1200 x 470	33,5	8	235012 00 25	1.003
1200 мм ☒	1200 x 470	33,5	8	235012 00 28	1.003
1000 мм ●	1000 x 470	28,0	8	235010 00 27	789
1000 мм ● ● ●	1000 x 470	28,0	8	235010 00 25	789
1000 мм ☒	1000 x 470	28,0	8	235010 00 28	789
без перелива					
1200 мм ●	1200 x 470	33,5	8	235012 00 71	1.003
1200 мм ● ● ●	1200 x 470	33,5	8	235012 00 73	1.003
1200 мм ☒	1200 x 470	33,5	8	235012 00 79	1.003
1000 мм ●	1000 x 470	28,0	8	235010 00 71	789
1000 мм ● ● ●	1000 x 470	28,0	8	235010 00 73	789
1000 мм ☒	1000 x 470	28,0	8	235010 00 79	789

Сифон *

черный матовый		1,5		005036 46 00	185
хром		1,5		005036 10 00	168

Выпуск для раковины



для умывальников без перелива					
хром	75	0,4		005038 10 00	79

Нажимной выпуск***

для умывальников с переливом					
хром		0,4		005052 10 00	72

Справка: * Внимание: при использовании этого сифона учитывайте высоту от готового пола до центра слива согласно техническим данным / При использовании рычажно-коленных клапанов не увеличивайте напор воды свыше 7,5 л/мин на смеситель. / При применении сифона в черном матовом цвете ознакомьтесь с рекомендациями по черным матовым аксессуарам на стр. 347/348 / ***Требуется в сочетании с настенным смесителем, тумбочкой и/или консолью / Для монтажа умывальников размером от 1000 мм необходимо два комплекта креплений арт.-№ #6951000000 / Рекомендации по мебели см. со стр. 648

Vero Air Design by Duravit

Описание	Ш х Г, мм	кг	К-во	Номер артикула	Евро
					Белый - 00 Белый (HyG) - 20
	Умывальник, умывальник для мебели				
с переливом, с плоскостью под смеситель, глазуровка снизу					
1200 мм ● ●	1200 x 470	33,5	8	235012 00 24	965
1000 мм ● ●	1000 x 470	28,0	8	235010 00 24	761
без перелива					
1200 мм ● ●	1200 x 470	33,5	8	235012 00 43	965
1000 мм ● ●	1000 x 470	28,0	8	235010 00 43	761
Сифон *					
черный матовый		1,5		005036 46 00	185
хром		1,5		005036 10 00	168
	Металлическая консоль				
хром, регулировка по высоте + 50 мм для умывальника # 045410, 235010					
		3,0		003067 10 00	553
для умывальника # 045412, 235012					
		3,1		003074 10 00	559
	Полотенцедержатель				
труба с квадратным сечением, 14 мм, хром					
для умывальника # 045410, 235010		955	0,7	003039 10 00	192
для умывальника # 045412, 034812, 235012		1150	0,8	003033 10 00	203
Выпуск для раковины					
для умывальников без перелива					
хром		75	0,4	005038 10 00	79
Нажимной выпуск***					
для умывальников с переливом					
хром			0,4	005052 10 00	72

Справка: * Внимание: при использовании этого сифона учитывайте высоту от готового пола до центра слива согласно техническим данным / ***Требуется в сочетании с настенным смесителем, тумбочкой и/или консолями / Для монтажа умывальников размером от 1000 мм необходимо два комплекта креплений арт.-№ #6951000000 / При использовании рычажно-коленных клапанов не увеличивайте напор воды свыше 7,5 л/мин на смеситель. / При применении сифона в черном матовом цвете ознакомьтесь с рекомендациями по черным матовым аксессуарам на стр. 347/348 / При установке 2 однорычажных смесителей расстояние между отверстиями у # 045412, 235012 - 565 мм, # 045410, 235010 - 465 мм / Рекомендации по мебели см. со стр. 648

Vero Air Design by Duravit

Описание	Ш x Г, мм	кг	К-во	Номер артикула	Евро
					Белый - 00 Белый (HyG) - 20
Умывальник шлифованный с переливом, с плоскостью под смеситель, включая крепление					
1200 мм ● ●	1200 x 470	33,5	8	235012 00 26	1.003
1000 мм ● ●	1000 x 470	28,0	8	235010 00 26	789
без перелива					
1200 мм ● ●	1200 x 470	33,5	8	235012 00 72	1.003
1000 мм ● ●	1000 x 470	28,0	8	235010 00 72	789
Сифон *					
черный матовый		1,5		005036 46 00	185
хром		1,5		005036 10 00	168
Выпуск для раковины для умывальников без перелива					
хром	75	0,4		005038 10 00	79
Нажимной выпуск*** для умывальников с переливом					
хром		0,4		005052 10 00	72

Справка: * Внимание: при использовании этого сифона учитывайте высоту от готового пола до центра слива согласно техническим данным / Для монтажа умывальников размером от 1000 мм необходимо два комплекта креплений арт.- № #6951000000 / При использовании рычажно-коленных клапанов не увеличивайте напор воды свыше 7,5 л/мин на смеситель. / При применении сифона в черном матовом цвете ознакомьтесь с рекомендациями по черным матовым аксессуарам на стр. 347/348 / ***Требуется в сочетании с настенным смесителем, тумбочкой и/или консолями / При установке 2 однорычажных смесителей расстояние между отверстиями у # 045412, 235012 - 565 мм, # 045410, 235010 - 465 мм / Рекомендации по мебели см. со стр. 648



Описание	Ш х Г, мм	кг	К-во	Номер артикула	Евро
					Белый - 00 Белый (HyG) - 20
Умывальник, умывальник для мебели					
с переливом, с плоскостью под смеситель, глазуровка снизу					
800 мм ●	800 x 470	24,7	8	235080 00 00	638
800 мм ● ● ●	800 x 470	24,7	8	235080 00 30	638
800 мм ⊗	800 x 470	24,7	8	235080 00 60	638
700 мм ●	700 x 470	20,2	18	235070 00 00	484
700 мм ● ● ●	700 x 470	20,2	18	235070 00 30	484
700 мм ⊗	700 x 470	20,2	18	235070 00 60	484
600 мм ●	600 x 470	17,3	21	235060 00 00	383
600 мм ● ● ●	600 x 470	17,3	21	235060 00 30	383
600 мм ⊗	600 x 470	17,3	21	235060 00 60	383
500 мм ●	500 x 470	14,5	24	235050 00 00	345
500 мм ● ● ●	500 x 470	14,5	24	235050 00 30	345
500 мм ⊗	500 x 470	14,5	24	235050 00 60	345
без перелива					
800 мм ●	800 x 470	24,7	8	235080 00 41	638
800 мм ● ● ●	800 x 470	24,7	8	235080 00 44	638
800 мм ⊗	800 x 470	24,7	8	235080 00 70	638
700 мм ●	700 x 470	20,2	18	235070 00 41	484
700 мм ● ● ●	700 x 470	20,2	18	235070 00 44	484
700 мм ⊗	700 x 470	20,2	18	235070 00 70	484
600 мм ●	600 x 470	17,3	21	235060 00 41	383
600 мм ● ● ●	600 x 470	17,3	21	235060 00 44	383
600 мм ⊗	600 x 470	17,3	21	235060 00 70	383
500 мм ●	500 x 470	14,5	24	235050 00 41	345
500 мм ● ● ●	500 x 470	14,5	24	235050 00 44	345
500 мм ⊗	500 x 470	14,5	24	235050 00 70	345
Сифон *					
черный матовый		1,5		005036 46 00	185
хром		1,5		005036 10 00	168
Металлическая консоль					
хром , регулировка по высоте + 50 мм					
для умывальника # 045460, 235060		2,8		003063 10 00	517
для умывальника # 045470, 235070		2,8		003075 10 00	522
для умывальника # 045480, 235080		2,9		003066 10 00	532
для умывальника # 045450, 235050		2,8		003065 10 00	507
Полотенцедержатель					
труба с квадратным сечением, 14 мм, хром					
для умывальника # 045460, 235060, 235360, 235660	550	0,5		003037 10 00	153
для умывальника # 045480, 235080	755	0,7		003038 10 00	169
для умывальника # 045470, 235070	655	0,6		003047 10 00	157
для умывальника # 045450, 235050, 235350	449	0,5		003029 10 00	145
Выпуск для раковины					
для умывальников без перелива					
хром	75	0,4		005038 10 00	79
Нажимной выпуск***					
для умывальников с переливом					
хром		0,4		005052 10 00	72



Справка: * Внимание: при использовании этого сифона учитывайте высоту от готового пола до центра слива согласно техническим данным / При использовании рычажно-коленных клапанов не увеличивайте напор воды свыше 7,5 л/мин на смеситель. / При применении сифона в черном матовом цвете ознакомьтесь с рекомендациями по черным матовым аксессуарам на стр. 347/348 / Рекомендации по мебели см. со стр. 648 / ***Требуется в сочетании с настенным смесителем, тумбочкой и/или консолями



Vero Air Design by Duravit

Описание	Ш х Г, мм	кг	К-во	Номер артикула	Евро
					Белый - 00 Белый (HyG) - 20
Умывальник шлифованный с переливом, с плоскостью под смеситель, включая крепление					
800 мм ●	800 x 470	24,7	8	235080 00 27	671
800 мм ● ● ●	800 x 470	24,7	8	235080 00 25	671
800 мм ⊗	800 x 470	24,7	8	235080 00 28	671
700 мм ●	700 x 470	20,2	18	235070 00 27	509
700 мм ● ● ●	700 x 470	20,2	18	235070 00 25	509
700 мм ⊗	700 x 470	20,2	18	235070 00 28	509
600 мм ●	600 x 470	17,3	21	235060 00 27	402
600 мм ● ● ●	600 x 470	17,3	21	235060 00 25	402
600 мм ⊗	600 x 470	17,3	21	235060 00 28	402
500 мм ●	500 x 470	14,5	24	235050 00 27	365
500 мм ● ● ●	500 x 470	14,5	24	235050 00 25	365
500 мм ⊗	500 x 470	14,5	24	235050 00 28	365
без перелива					
800 мм ●	800 x 470	24,7	8	235080 00 71	671
800 мм ● ● ●	800 x 470	24,7	8	235080 00 73	671
800 мм ⊗	800 x 470	24,7	8	235080 00 79	671
700 мм ●	700 x 470	20,2	18	235070 00 71	509
700 мм ● ● ●	700 x 470	20,2	18	235070 00 73	509
700 мм ⊗	700 x 470	20,2	18	235070 00 79	509
600 мм ●	600 x 470	17,3	21	235060 00 71	402
600 мм ● ● ●	600 x 470	17,3	21	235060 00 73	402
600 мм ⊗	600 x 470	17,3	21	235060 00 79	402
500 мм ●	500 x 470	14,5	24	235050 00 71	365
500 мм ● ● ●	500 x 470	14,5	24	235050 00 73	365
500 мм ⊗	500 x 470	14,5	24	235050 00 79	365
Сифон *					
черный матовый		1,5		005036 46 00	185
хром		1,5		005036 10 00	168
Выпуск для раковины для умывальников без перелива					
хром	75	0,4		005038 10 00	79
Нажимной выпуск*** для умывальников с переливом					
хром		0,4		005052 10 00	72



Справка: * Внимание: при использовании этого сифона учитывайте высоту от готового пола до центра слива согласно техническим данным / При использовании рычажно-коленных клапанов не увеличивайте напор воды свыше 7,5 л/мин на смеситель. / При применении сифона в черном матовом цвете ознакомьтесь с рекомендациями по черным матовым аксессуарам на стр. 347/348 / Рекомендации по мебели см. со стр. 648 / ***Требуется в сочетании с настенным смесителем, тумбочкой и/или консолями

Vero Air Design by Duravit



Описание	Ш x Г, мм	кг	К-во	Номер артикула	Евро
					Белый - 00 Белый (HyG) - 20
	Умывальник для рук, мебельный умывальник для рук				
без перелива, с плоскостью под смеситель, 500 мм, глазуровка снизу					
без отверстия для смесителя	500 x 250	9,0	40	072450 00 00	272
отверстие для смесителя справа ●	500 x 250	9,0	40	072450 00 08	272
отверстие для смесителя слева ●	500 x 250	9,0	40	072450 00 09	272
Малогабаритный сифон					
цвет белый	1 1/4"	0,4		005076 00 00	53
Сифон *					
черный матовый		1,5		005036 46 00	185
хром		1,5		005036 10 00	168
Выпуск для раковины					
для умывальников без перелива					
хром	75	0,4		005038 10 00	79
<p>Справка: * Внимание: при использовании этого сифона учитывайте высоту от готового пола до центра слива согласно техническим данным / В сочетании с тумбочкой рекомендуется использовать экономичный сифон для мебели / При применении сифона в черном матовом цвете ознакомьтесь с рекомендациями по черным матовым аксессуарам на стр. 347/348 / Рекомендации по мебели см. со стр. 648</p>					
	Умывальник для рук, мебельный умывальник для рук				
с переливом, с плоскостью под смеситель, глазуровка снизу					
450 мм ●	450 x 350	11,6	27	072445 00 00	289
450 мм ☒	450 x 350	11,6	27	072445 00 60	289
Малогабаритный сифон					
цвет белый	1 1/4"	0,4		005076 00 00	53
<p>Справка: В сочетании с тумбочкой рекомендуется использовать экономичный сифон для мебели / Рекомендации по мебели см. со стр. 648</p>					
	Умывальник для рук шлифованный				
с переливом, с плоскостью под смеситель, включая крепление					
450 мм ●	450 x 350	11,6	27	072445 00 27	330
<p>Справка: Рекомендации по мебели см. со стр. 648</p>					

Описание	Ш х Г, мм	кг	К-во	Номер артикула	Евро
					Белый - 00 Белый (HyG) - 20
	Раковина шлифованный вариант, с переливом, с плоскостью под смеситель, глазурованная задняя стенка, включая крепление				
600 мм ●	600 x 470	17,0	21	235260 00 00	445
600 мм ● ● ●	600 x 470	17,0	21	235260 00 30	445
600 мм ☒	600 x 470	17,0	21	235260 00 60	445
без перелива					
600 мм ●	600 x 470	17,0	21	235260 00 41	445
600 мм ● ● ●	600 x 470	17,0	21	235260 00 44	445
600 мм ☒	600 x 470	17,0	21	235260 00 70	445
	Сифон *				
	черный матовый	1,5		005036 46 00	185
	хром	1,5		005036 10 00	168
	Выпуск для раковины для умывальников без перелива				
	хром	75	0,4	005038 10 00	79
	Нажимной выпуск*** для умывальников с переливом				
	хром		0,4	005052 10 00	72
<p>Справка: * Внимание: при использовании этого сифона учитывайте высоту от готового пола до центра слива согласно техническим данным / При использовании рычажно-коленных клапанов не увеличивайте напор воды свыше 7,5 л/мин на смеситель. / При применении сифона в черном матовом цвете ознакомьтесь с рекомендациями по черным матовым аксессуарам на стр. 347/348 / Рекомендации по мебели см. со стр. 648 / ***Требуется в сочетании с настенным смесителем, тумбочкой и/или консолями / Необходимо монтировать с отступом от стены</p>					
	Раковина шлифованный вариант, с переливом, с плоскостью под смеситель, глазурованная задняя стенка, включая крепление				
500 мм ●	500 x 470	15,4	24	235250 00 00	388
500 мм ● ● ●	500 x 470	15,4	24	235250 00 30	388
500 мм ☒	500 x 470	15,4	24	235250 00 60	388
без перелива					
500 мм ●	500 x 470	15,4	24	235250 00 41	388
500 мм ● ● ●	500 x 470	15,4	24	235250 00 44	388
500 мм ☒	500 x 470	15,4	24	235250 00 70	388
	Сифон *				
	черный матовый	1,5		005036 46 00	185
	хром	1,5		005036 10 00	168
	Выпуск для раковины для умывальников без перелива				
	хром	75	0,4	005038 10 00	79
	Нажимной выпуск*** для умывальников с переливом				
	хром		0,4	005052 10 00	72
<p>Справка: * Внимание: при использовании этого сифона учитывайте высоту от готового пола до центра слива согласно техническим данным / При использовании рычажно-коленных клапанов не увеличивайте напор воды свыше 7,5 л/мин на смеситель. / При применении сифона в черном матовом цвете ознакомьтесь с рекомендациями по черным матовым аксессуарам на стр. 347/348 / Рекомендации по мебели см. со стр. 648 / ***Требуется в сочетании с настенным смесителем, тумбочкой и/или консолями / Необходимо монтировать с отступом от стены</p>					

Vero Air Design by Duravit

Описание	Ш х Г, мм	кг	К-во	Номер артикула	Евро	
 <p>Умывальник встраиваемый для встраивания сверху, с переливом, с плоскостью под смеситель</p>	550 мм ●	550 x 455	11,9	21	038355 00 00 332	
	550 мм ●●●	550 x 455	11,9	21	038355 00 30 332	
	550 мм ☒	550 x 455	11,9	21	038355 00 60 332	
	<p>Белый - 00 Белый (HyG) - 20</p>					
Сифон *						
черный матовый			1,5		005036 46 00 185	
хром			1,5		005036 10 00 168	
Нажимной выпуск***						
для умывальников с переливом						
хром			0,4		005052 10 00 72	
<p>Справка: * Внимание: при использовании этого сифона учитывайте высоту от готового пола до центра слива согласно техническим данным / При использовании рычажно-коленных клапанов не увеличивайте напор воды свыше 7,5 л/мин на смеситель. / При применении сифона в черном матовом цвете ознакомьтесь с рекомендациями по черным матовым аксессуарам на стр. 347/348 / Рекомендации по мебели см. со стр. 648 / ***Требуется в сочетании с настенным смесителем, тумбочкой и/или консолями</p>						
 <p>Умывальник, встраиваемый до половины с переливом, с плоскостью под смеситель, включая крепление для встраивания в деревянную столешницу</p>	550 мм ●	550 x 470	16,2	21	038255 00 00 430	
	550 мм ●●●	550 x 470	16,2	21	038255 00 30 430	
	550 мм ☒	550 x 470	16,2	21	038255 00 60 430	
 <p>Умывальник встраиваемый для встраивания снизу, с переливом, без площадки под смеситель, включая крепление для встраивания в деревянную столешницу</p>	600 мм ☒	600 x 310	10,3	17	038460 00 00 306	
	Крепление					
	для каменных столешниц (за исключением # 046651)			0,2		005028 00 00 21
	Сифон *					
черный матовый			1,5		005036 46 00 185	
хром			1,5		005036 10 00 168	
Нажимной выпуск***						
для умывальников с переливом						
хром			0,4		005052 10 00 72	
<p>Справка: * Внимание: при использовании этого сифона учитывайте высоту от готового пола до центра слива согласно техническим данным / Габариты умывальников, встраиваемых снизу, относятся к внутренним габаритам / При использовании рычажно-коленных клапанов не увеличивайте напор воды свыше 7,5 л/мин на смеситель. / При применении сифона в черном матовом цвете ознакомьтесь с рекомендациями по черным матовым аксессуарам на стр. 347/348 / ***Требуется в сочетании с настенным смесителем, тумбочкой и/или консолями</p>						

Vero Air Design by Duravit

Описание	Ш x Г, мм	кг	К-во	Номер артикула	Евро
					Белый - 00 Белый (HyG) - 20
 Умывальник встраиваемый для встраивания снизу, с переливом, без площадки под смеситель, включая крепление для встраивания в деревянную столешницу					
485 мм ☒	485 x 315	8,2	21	033048 00 00	305
Крепление для каменных столешниц (за исключением # 046651)		0,2		005028 00 00	21
Сифон * черный матовый		1,5		005036 46 00	185
хром		1,5		005036 10 00	168
Нажимной выпуск*** для умывальников с переливом					
хром		0,4		005052 10 00	72
<p>Справка: * Внимание: при использовании этого сифона учитывайте высоту от готового пола до центра слива согласно техническим данным / При использовании рычажно-коленных клапанов не увеличивайте напор воды свыше 7,5 л/мин на смеситель. / При применении сифона в черном матовом цвете ознакомьтесь с рекомендациями по черным матовым аксессуарам на стр. 347/348 / ***Требуется в сочетании с настенным смесителем, тумбочкой и/или консолью / Габариты умывальников, встраиваемых снизу, относятся к внутренним габаритам</p>					
 Умывальник встраиваемый особая шлифовка для мебели Duravit, для встраивания снизу, с переливом, без площадки под смеситель					
485 мм ☒	485 x 315	8,2	21	033048 00 22	321
Сифон * черный матовый		1,5		005036 46 00	185
хром		1,5		005036 10 00	168
Нажимной выпуск*** для умывальников с переливом					
хром		0,4		005052 10 00	72
<p>Справка: * Внимание: при использовании этого сифона учитывайте высоту от готового пола до центра слива согласно техническим данным / Габариты умывальников, встраиваемых снизу, относятся к внутренним габаритам / Встраиваемый умывальник только в сочетании с консолями изменяемой ширины, а также тумбочками для встраиваемых умывальников, см. мебельный раздел прейскуранта на стр. 648 Поставка исключительно в комплекте на клею с консолью или тумбочкой / При использовании рычажно-коленных клапанов не увеличивайте напор воды свыше 7,5 л/мин на смеситель. / При применении сифона в черном матовом цвете ознакомьтесь с рекомендациями по черным матовым аксессуарам на стр. 347/348 / ***Требуется в сочетании с настенным смесителем, тумбочкой и/или консолью / Не поставляется с покрытием Wondergliss</p>					

Vero Air Design by Duravit

Описание	Ш х Г, мм	кг	К-во	Номер артикула	Евро	
 <p>Умывальник мебельный с подвесной тумбочкой c-bonded в комплекте 1 выдвигающее отделение, мебельный умывальник Vero Air включен, без перелива, с плоскостью под смеситель, включая выпуск с керамической крышкой, включая малогабаритный сифон</p>	Ценовая группа 1	600 x 480		BR 4600 N/O/T	1.515	
	Ценовая группа 2	600 x 480		BR 4600 N/O/T	1.608	
	Ценовая группа 1	800 x 480		BR 4601 N/O/T	1.675	
	Ценовая группа 2	800 x 480		BR 4601 N/O/T	1.778	
	Ценовая группа 1	1000 x 480		BR 4602 N/O/T	1.736	
	Ценовая группа 2	1000 x 480		BR 4602 N/O/T	1.850	
	Ценовая группа 1	1200 x 480		BR 4603 N/O/T	1.970	
	Ценовая группа 2	1200 x 480		BR 4603 N/O/T	2.094	
					Белый - 00 Белый (HyG) - 20	

Справка: Данное изделие доступно только в сочетании с серией керамики Vero Air и мебельной серией Brioso / Тумбочка прочно склеивается с умывальником и поставляется как один предмет / Мебельные умывальники не поставляются с WonderGliss / Керамика крепится на стену с помощью отдельной монтажной планки (включена в комплект), подвесные болты для монтажной планки не включены в поставку, соблюдайте инструкцию. / Возможна система разделителей (опция), отдельный компонент # UV 9845 / Описание мебельных умывальников c-bonded на стр. 645 / Необходимые данные для заказа:

- смеситель (N = без отверстия под смеситель, O = с одним отверстием под смеситель, T = с тремя отверстиями под смеситель)
- вариант ручек, см. стр. 645

 <p>Умывальник мебельный с подвесной тумбочкой c-bonded в комплекте 2 выдвижных ящика, верхний ящик, вкл. вырез и крышку для сифона, мебельный умывальник Vero Air включен, без перелива, с плоскостью под смеситель, включая выпуск с керамической крышкой, включая малогабаритный сифон</p>	Ценовая группа 1	600 x 480		BR 4605 N/O/T	1.828
	Ценовая группа 2	600 x 480		BR 4605 N/O/T	1.935
	Ценовая группа 1	800 x 480		BR 4606 N/O/T	1.996
	Ценовая группа 2	800 x 480		BR 4606 N/O/T	2.115
	Ценовая группа 1	1000 x 480		BR 4607 N/O/T	2.069
	Ценовая группа 2	1000 x 480		BR 4607 N/O/T	2.195
	Ценовая группа 1	1200 x 480		BR 4608 N/O/T	2.292
	Ценовая группа 2	1200 x 480		BR 4608 N/O/T	2.430

Справка: Данное изделие доступно только в сочетании с серией керамики Vero Air и мебельной серией Brioso / Тумбочка прочно склеивается с умывальником и поставляется как один предмет / Мебельные умывальники не поставляются с WonderGliss / Керамика крепится на стену с помощью отдельной монтажной планки (включена в комплект), подвесные болты для монтажной планки не включены в поставку, соблюдайте инструкцию. / Возможна система разделителей (опция), отдельный компонент # UV 9845 / Описание мебельных умывальников c-bonded на стр. 645 / Необходимые данные для заказа:

- смеситель (N = без отверстия под смеситель, O = с одним отверстием под смеситель, T = с тремя отверстиями под смеситель)
- вариант ручек, см. стр. 645



WonderGliss
+ 77 EUR за единицу
Просто добавьте цифру „1“ к номеру модели.

Vero Air Design by Duravit

Описание	Ш x Г, мм	кг	К-во	Номер артикула	Евро	
 <p>Умывальник мебельный с напольной тумбочкой c-bonded в комплекте 2 выдвижных отделения, мебельный умывальник Vero Air включен, без перелива, с плоскостью под смеситель, включая выпуск с керамической крышкой, включая малогабаритный сифон</p>					Белый - 00 Белый (HyG) - 20	
	Ценовая группа 1	600 x 480			BR 4700 N/O/T	1.873
	Ценовая группа 2	600 x 480			BR 4700 N/O/T	1.984
	Ценовая группа 1	800 x 480			BR 4701 N/O/T	2.044
	Ценовая группа 2	800 x 480			BR 4701 N/O/T	2.170
	Ценовая группа 1	1000 x 480			BR 4702 N/O/T	2.104
	Ценовая группа 2	1000 x 480			BR 4702 N/O/T	2.245
	Ценовая группа 1	1200 x 480			BR 4703 N/O/T	2.355
	Ценовая группа 2	1200 x 480			BR 4703 N/O/T	2.509
	<p>Справка: Данное изделие доступно только в сочетании с серией керамики Vero Air и мебельной серией Briosio / Тумбочка прочно склеивается с умывальником и поставляется как один предмет / Мебельные умывальники не поставляются с WonderGliss / Керамика крепится на стену с помощью отдельной монтажной планки (включена в комплект), подвесные болты для монтажной планки не включены в поставку, соблюдайте инструкцию. / Возможна система разделителей (опция), отдельный компонент # UV 9845 / Рекомендуются ножки # UV 9993, UV 9994 / Рекомендуются ножки # BR 9793, BR9794 / Ножки не входят в комплект поставки, пожалуйста, заказывайте отдельно. / Описание мебельных умывальников c-bonded на стр. 645 / Необходимые данные для заказа: - смеситель (N = без отверстия под смеситель, O = с одним отверстием под смеситель, T = с тремя отверстиями под смеситель - вариант ручек, см. стр. 645 - вариант с цокольными ножками, см. стр. 680</p>					

Vero Air Design by Duravit

Умывальник мебельный с подвесной тумбочкой c-bonded в комплекте

1 выдвижное отделение, мебельный умывальник Vero Air включен, без перелива, с плоскостью под смеситель, включая выпуск с керамической крышкой, включая малогабаритный сифон

Описание	Ш х Г, мм	кг	К-во	Номер артикула	Евро
					Белый - 00 Белый (HyG) - 20
Ценовая группа 1	600 x 480			LC 6916 N/O/T	1.656
Ценовая группа 2	600 x 480			LC 6916 N/O/T	1.740
Ценовая группа 3	600 x 480			LC 6916 N/O/T	1.902
Ценовая группа 4	600 x 480			LC 6916 N/O/T	2.330
Ценовая группа 1	800 x 480			LC 6917 N/O/T	1.779
Ценовая группа 2	800 x 480			LC 6917 N/O/T	1.877
Ценовая группа 3	800 x 480			LC 6917 N/O/T	2.054
Ценовая группа 4	800 x 480			LC 6917 N/O/T	2.498
Ценовая группа 1	1000 x 480			LC 6918 N/O/T	1.919
Ценовая группа 2	1000 x 480			LC 6918 N/O/T	2.029
Ценовая группа 3	1000 x 480			LC 6918 N/O/T	2.219
Ценовая группа 4	1000 x 480			LC 6918 N/O/T	2.687
Ценовая группа 1	1200 x 480			LC 6919 N/O/T	1.950
Ценовая группа 2	1200 x 480			LC 6919 N/O/T	2.068
Ценовая группа 3	1200 x 480			LC 6919 N/O/T	2.388
Ценовая группа 4	1200 x 480			LC 6919 N/O/T	2.817

Справка: Данный продукт поставляется только в комбинации с керамической серией Vero Air и мебельной серией L-Cube / Тумбочка прочно склеивается с умывальником и поставляется как один предмет / Мебельные умывальники не поставляются с WonderGliss / Керамика крепится на стену с помощью отдельной монтажной планки (включена в комплект), подвесные болты для монтажной планки не включены в поставку, соблюдайте инструкцию. / Описание мебельных умывальников c-bonded на стр. 645 / Система разделителей не монтируется дополнительно, она должна быть установлена на фабрике. / Необходимые данные для заказа:

- внутренние разделители да/нет
- орех 77 или клен 78
- смеситель (N = без отверстия под смеситель, O = с одним отверстием под смеситель, T = с тремя отверстиями под смеситель)

Vero Air Design by Duravit

Умывальник мебельный с подвесной тумбочкой c-bonded в комплекте



2 выдвижных ящика, верхний ящик, вкл. вырез и крышку для сифона, мебельный умывальник Vero Air включен, без перелива, с плоскостью под смеситель, включая выпуск с керамической крышкой, включая малогабаритный сифон

Описание	Ш х Г, мм	кг	К-во	Номер артикула	Евро
					Белый - 00 Белый (HyG) - 20
Ценовая группа 1	600 x 480			LC 6926 N/O/T	1.937
Ценовая группа 2	600 x 480			LC 6926 N/O/T	2.049
Ценовая группа 3	600 x 480			LC 6926 N/O/T	2.251
Ценовая группа 4	600 x 480			LC 6926 N/O/T	2.667
Ценовая группа 1	800 x 480			LC 6927 N/O/T	2.061
Ценовая группа 2	800 x 480			LC 6927 N/O/T	2.187
Ценовая группа 3	800 x 480			LC 6927 N/O/T	2.401
Ценовая группа 4	800 x 480			LC 6927 N/O/T	2.835
Ценовая группа 1	1000 x 480			LC 6928 N/O/T	2.198
Ценовая группа 2	1000 x 480			LC 6928 N/O/T	2.334
Ценовая группа 3	1000 x 480			LC 6928 N/O/T	2.565
Ценовая группа 4	1000 x 480			LC 6928 N/O/T	3.015
Ценовая группа 1	1200 x 480			LC 6929 N/O/T	2.270
Ценовая группа 2	1200 x 480			LC 6929 N/O/T	2.387
Ценовая группа 3	1200 x 480			LC 6929 N/O/T	2.741
Ценовая группа 4	1200 x 480			LC 6929 N/O/T	3.052



Справка: Данный продукт поставляется только в комбинации с керамической серией Vero Air и мебельной серией L-Sube / Тумбочка прочно склеивается с умывальником и поставляется как один предмет / Мебельные умывальники не поставляются с WonderGliss / Керамика крепится на стену с помощью отдельной монтажной планки (включена в комплект), подвесные болты для монтажной планки не включены в поставку, соблюдайте инструкцию. / Описание мебельных умывальников c-bonded на стр. 645 / Система разделителей не монтируется дополнительно, она должна быть установлена на фабрике. / Необходимые данные для заказа:

- внутренние разделители да/нет
- орех 77 или клен 78
- смеситель (N = без отверстия под смеситель, O = с одним отверстием под смеситель, T = с тремя отверстиями под смеситель)



Vero Air Design by Duravit

Описание	Ш x Г, мм	кг	К-во	Номер артикула	Евро
					Белый - 00 Белый (HyG) - 20
 <p>Умывальник мебельный с напольной тумбочкой c-bonded в комплекте 2 выдвигающих отделения, мебельный умывальник Vero Air включен, без перелива, с плоскостью под смеситель, включая выпуск с керамической крышкой, включая малогабаритный сифон</p>					
Ценовая группа 1	600 x 480			LC 6936 N/O/T	1.973
Ценовая группа 2	600 x 480			LC 6936 N/O/T	2.118
Ценовая группа 3	600 x 480			LC 6936 N/O/T	2.321
Ценовая группа 4	600 x 480			LC 6936 N/O/T	2.755
Ценовая группа 1	800 x 480			LC 6937 N/O/T	2.097
Ценовая группа 2	800 x 480			LC 6937 N/O/T	2.255
Ценовая группа 3	800 x 480			LC 6937 N/O/T	2.472
Ценовая группа 4	800 x 480			LC 6937 N/O/T	2.924
Ценовая группа 1	1000 x 480			LC 6938 N/O/T	2.236
Ценовая группа 2	1000 x 480			LC 6938 N/O/T	2.401
Ценовая группа 3	1000 x 480			LC 6938 N/O/T	2.635
Ценовая группа 4	1000 x 480			LC 6938 N/O/T	3.104
Ценовая группа 1	1200 x 480			LC 6939 N/O/T	2.370
Ценовая группа 2	1200 x 480			LC 6939 N/O/T	2.528
Ценовая группа 3	1200 x 480			LC 6939 N/O/T	2.799
Ценовая группа 4	1200 x 480			LC 6939 N/O/T	3.283
<p>Справка: Данный продукт поставляется только в комбинации с керамической серией Vero Air и мебельной серией L-Cube / Тумбочка прочно склеивается с умывальником и поставляется как один предмет / Мебельные умывальники не поставляются с WonderGliss / Керамика крепится на стену с помощью отдельной монтажной планки (включена в комплект), подвесные болты для монтажной планки не включены в поставку, соблюдайте инструкцию. / Описание мебельных умывальников c-bonded на стр. 645 / Система разделителей не монтируется дополнительно, она должна быть установлена на фабрике. / Рекомендуются ножки # UV 9991, UV 9992 / Рекомендуются ножки # UV 9993, UV 9994 / Ножки не входят в комплект поставки, пожалуйста, заказывайте отдельно. / Необходимые данные для заказа: - внутренние разделители да/нет - орех 77 или клен 78 - смеситель (N = без отверстия под смеситель, O = с одним отверстием под смеситель, T = с тремя отверстиями под смеситель)</p>					
 <p>Биде подвесное ● с переливом, с плоскостью под смеситель, вкл. крепление Durafix</p>					
	370 x 570	20,0	16	227415 00 00	549
<p>Крепление для подвесного биде и подвесного унитаза</p>					
колпачки белые	Ø 12 x 180	0,2		006500 00 00	23
колпачки в хроме	Ø 12 x 180	0,2		006500 10 00	25
<p>Трубчатый сифон для биде с удлиненной спускной трубой</p>					
хром	1 1/4"	0,6		005027 00 00	41
<p>Справка: Если не используется инсталляция, рекомендуется крепление # 006500 / Крепление Durafix для скрытого монтажа включено в поставку</p>					

Vero Air Design by Duravit

Описание	Ш x Г, мм	кг	К-во	Номер артикула	Евро
					Белый - 00 Белый (HyG) - 20
 Унитаз подвесной Duravit Rimless® без смывного края, с вертикальным смывом, вкл. крепление Durafix					
💧 4,5 л	370 x 570	25,3	16	252509 00 00	549
💧 4,5 л, с HygieneGlaze	370 x 570	25,3	16	252509 20 00	599
Звукоизоляция для подвесного унитаза		0,3		005064 00 00	45
 Сиденье для унитаза съемный вариант, петли: нерж. сталь					
без автоматического опускания		2,5		002201 00 00	180
с автоматическим закрыванием		2,5		002209 00 00	277
Крепление для подвесного биде и подвесного унитаза					
колпачки белые	Ø 12 x 180	0,2		006500 00 00	23
<div style="border: 1px solid black; padding: 5px;"> Справка: Если не используется инсталляция, рекомендуется крепление # 006500 / Крепление Durafix для скрытого монтажа включено в поставку </div>					

Vero Design by Duravit





Описание	Ш x Г, мм	кг	К-во	Номер артикула	Евро
					Белый - 00
	Умывальник, умывальник для мебели				
с переливом, с плоскостью под смеситель, глазуровка снизу					
1200 мм ●	1200 x 470	33,5	8	045412 00 00	930
1000 мм ●	1000 x 470	28,2	8	045410 00 00	708
Сифон *					
хром		1,5		005036 10 00	168
черный матовый		1,5		005036 46 00	185
	Металлическая консоль				
хром, регулировка по высоте + 50 мм для умывальника # 045412, 235012					
		3,1		003074 10 00	559
для умывальника # 045410, 235010					
		3,0		003067 10 00	553
	Полотенцедержатель				
труба с квадратным сечением, 14 мм, хром					
для умывальника # 045412, 034812, 235012		1150	0,8	003033 10 00	203
для умывальника # 045410, 235010		955	0,7	003039 10 00	192
Нажимной выпуск***					
для умывальников с переливом					
хром		0,4		005052 10 00	72

Справка: * Внимание: при использовании этого сифона учитывайте высоту от готового пола до центра слива согласно техническим данным / При использовании рычажно-коленных клапанов не увеличивайте напор воды свыше 7,5 л/мин на смеситель. / При применении сифона в черном матовом цвете ознакомьтесь с рекомендациями по черным матовым аксессуарам на стр. 347/348 / ***Рекомендуется в сочетании с настенным смесителем, тумбочкой и/или консолями / Для монтажа умывальников размером от 1000 мм необходимо два комплекта креплений арт.-№ #6951000000 / Рекомендации по мебели см. со стр. 648









	Умывальник шлифованный				
с переливом, с плоскостью под смеситель, включая крепление					
1200 мм ●	1200 x 470	33,5	8	045412 00 27	962
1000 мм ●	1000 x 470	28,2	8	045410 00 27	741
Сифон *					
хром		1,5		005036 10 00	168
черный матовый		1,5		005036 46 00	185
Нажимной выпуск***					
для умывальников с переливом					
хром		0,4		005052 10 00	72



Справка: * Внимание: при использовании этого сифона учитывайте высоту от готового пола до центра слива согласно техническим данным / При использовании рычажно-коленных клапанов не увеличивайте напор воды свыше 7,5 л/мин на смеситель. / При применении сифона в черном матовом цвете ознакомьтесь с рекомендациями по черным матовым аксессуарам на стр. 347/348 / ***Рекомендуется в сочетании с настенным смесителем, тумбочкой и/или консолями / Для монтажа умывальников размером от 1000 мм необходимо два комплекта креплений арт.-№ #6951000000 / Рекомендации по мебели см. со стр. 648



Описание	Ш x Г, мм	кг	К-во	Номер артикула	Евро
					Белый - 00
	Умывальник, умывальник для мебели				
с переливом, с плоскостью под смеситель, глазуровка снизу					
1200 мм ● ●	1200 x 470	33,5	8	045412 00 24	930
1000 мм ● ●	1000 x 470	28,2	8	045410 00 24	708
Сифон *					
хром			1,5	005036 10 00	168
черный матовый			1,5	005036 46 00	185
	Металлическая консоль				
хром, регулировка по высоте + 50 мм для умывальника # 045412, 235012					
			3,1	003074 10 00	559
для умывальника # 045410, 235010					
			3,0	003067 10 00	553
	Полотенцедержатель				
труба с квадратным сечением, 14 мм, хром					
для умывальника # 045412, 034812, 235012		1150	0,8	003033 10 00	203
для умывальника # 045410, 235010		955	0,7	003039 10 00	192
Нажимной выпуск***					
для умывальников с переливом					
хром			0,4	005052 10 00	72
<p>Справка: * Внимание: при использовании этого сифона учитывайте высоту от готового пола до центра слива согласно техническим данным / При использовании рычажно-коленных клапанов не увеличивайте напор воды свыше 7,5 л/мин на смеситель. / При применении сифона в черном матовом цвете ознакомьтесь с рекомендациями по черным матовым аксессуарам на стр. 347/348 / ***Рекомендуется в сочетании с настенным смесителем, тумбочкой и/или консолями / Для монтажа умывальников размером от 1000 мм необходимо два комплекта креплений арт.-№ #6951000000 / Рекомендуется использовать в сочетании с 2мя однорычажными смесителями. / При установке 2 однорычажных смесителей расстояние между отверстиями у # 045412, 235012 - 565 мм, # 045410, 235010 - 465 мм / Рекомендации по мебели см. со стр. 648</p>					
	Умывальник шлифованный				
с переливом, с плоскостью под смеситель					
1200 мм ● ●	1200 x 470	33,5	8	045412 00 26	962
1000 мм ● ●	1000 x 470	28,2	8	045410 00 26	741
Сифон *					
хром			1,5	005036 10 00	168
черный матовый			1,5	005036 46 00	185
Нажимной выпуск***					
для умывальников с переливом					
хром			0,4	005052 10 00	72
<p>Справка: * Внимание: при использовании этого сифона учитывайте высоту от готового пола до центра слива согласно техническим данным / При использовании рычажно-коленных клапанов не увеличивайте напор воды свыше 7,5 л/мин на смеситель. / При применении сифона в черном матовом цвете ознакомьтесь с рекомендациями по черным матовым аксессуарам на стр. 347/348 / ***Рекомендуется в сочетании с настенным смесителем, тумбочкой и/или консолями / Для монтажа умывальников размером от 1000 мм необходимо два комплекта креплений арт.-№ #6951000000 / Рекомендуется использовать в сочетании с 2мя однорычажными смесителями. / При установке 2 однорычажных смесителей расстояние между отверстиями у # 045412, 235012 - 565 мм, # 045410, 235010 - 465 мм / Рекомендации по мебели см. со стр. 648</p>					

Vero Design by Duravit

Описание	Ш х Г, мм	кг	К-во	Номер артикула	Евро			
					Белый	- 00		
 <p>Умывальник, умывальник для мебели с переливом, с плоскостью под смеситель, глазуровка снизу</p>	800 мм ●	800 x 470	21,8	8	045480 00 00	574		
	700 мм ●	700 x 470	20,9	18	045470 00 00	472		
	600 мм ●	600 x 470	17,9	21	045460 00 00	356		
	500 мм ●	500 x 470	15,2	24	045450 00 00	299		
	Сифон *							
			хром	1,5	005036 10 00	168		
			черный матовый	1,5	005036 46 00	185		
 <p>Металлическая консоль хром , регулировка по высоте + 50 мм для умывальника # 045450, 235050</p>								
				2,8	003065 10 00	507		
				для умывальника # 045460, 235060	2,8	003063 10 00	517	
				для умывальника # 045470, 235070	2,8	003075 10 00	522	
				для умывальника # 045480, 235080	2,9	003066 10 00	532	
 <p>Полотенцедержатель труба с квадратным сечением, 14 мм, хром</p>			для умывальника # 045460, 235060, 235360, 235660	550	0,4	003037 10 00	153	
				для умывальника # 045480, 235080	755	0,7	003038 10 00	169
				для умывальника # 045470, 235070	655	0,6	003047 10 00	157
				для умывальника # 045450, 235050, 235350	449	0,5	003029 10 00	145
	Нажимной выпуск***							
				для умывальников с переливом хром		0,4	005052 10 00	72
<p>Справка: * Внимание: при использовании этого сифона учитывайте высоту от готового пола до центра слива согласно техническим данным / При использовании рычажно-коленных клапанов не увеличивайте напор воды свыше 7,5 л/мин на смеситель. / При применении сифона в черном матовом цвете ознакомьтесь с рекомендациями по черным матовым аксессуарам на стр. 347/348 / ***Рекомендуется в сочетании с настенным смесителем, тумбочкой и/или консолями / Рекомендации по мебели см. со стр. 648</p>								

Описание	Ш х Г, мм	кг	К-во	Номер артикула	Евро		
					Белый	- 00	
 <p>Умывальник шлифованный с переливом, с плоскостью под смеситель, включая крепление</p>	800 мм ●	800 x 470	21,8	8	045480 00 27	606	
	700 мм ●	700 x 470	20,9	18	045470 00 27	503	
	600 мм ●	600 x 470	17,9	21	045460 00 27	387	
	500 мм ●	500 x 470	15,2	24	045450 00 27	330	
	<p>Сифон *</p> <p>хром 1,5 005036 10 00 168</p> <p>черный матовый 1,5 005036 46 00 185</p>						
<p>Нажимной выпуск*** для умывальников с переливом</p> <p>хром 0,4 005052 10 00 72</p>							
<p>Справка: * Внимание: при использовании этого сифона учитывайте высоту от готового пола до центра слива согласно техническим данным / При использовании рычажно-коленных клапанов не увеличивайте напор воды свыше 7,5 л/мин на смеситель. / При применении сифона в черном матовом цвете ознакомьтесь с рекомендациями по черным матовым аксессуарам на стр. 347/348 / ***Рекомендуется в сочетании с настенным смесителем, тумбочкой и/или консолями / Рекомендации по мебели см. со стр. 648</p>							
 <p>Умывальник для рук, мебельный умывальник для рук с переливом, с плоскостью под смеситель, глазуровка снизу, 500 мм</p>	намеченное отверстие для смесителя слева и справа ● ● 500 x 250		9,9	40	070350 00 00	266	
	отверстие для смесителя справа ●		500 x 250	9,9	40	070350 00 08	266
	отверстие для смесителя слева ●		500 x 250	9,9	40	070350 00 09	266
	<p>Малогабаритный сифон</p> <p>цвет белый 1 1/4" 0,4 005076 00 00 53</p>						
	<p>Справка: В сочетании с тумбочкой рекомендуется использовать экономичный сифон для мебели / Рекомендации по мебели см. со стр. 648</p>						
 <p>Умывальник для рук, мебельный умывальник для рук с переливом, с плоскостью под смеситель, глазуровка снизу</p>	450 мм ●		450 x 350	11,5	27	070445 00 00	254
	<p>Малогабаритный сифон</p> <p>цвет белый 1 1/4" 0,4 005076 00 00 53</p>						
	<p>Сифон *</p> <p>хром 1,5 005036 10 00 168</p> <p>черный матовый 1,5 005036 46 00 185</p>						
	<p>Справка: * Внимание: при использовании этого сифона учитывайте высоту от готового пола до центра слива согласно техническим данным / В сочетании с тумбочкой рекомендуется использовать экономичный сифон для мебели / При применении сифона в черном матовом цвете ознакомьтесь с рекомендациями по черным матовым аксессуарам на стр. 347/348 / Рекомендации по мебели см. со стр. 648</p>						





Описание	Ш х Г, мм	кг	К-во	Номер артикула	Евро	
					Белый - 00	
 <p>Умывальник для рук шлифованный с переливом, с плоскостью под смеситель, включая крепление 450 мм ●</p>	450 x 350	11,5	27	070445 00 27	284	
	Сифон *					
			1,5		005036 10 00	168
			1,5		005036 46 00	185
Малогабаритный сифон						
цвет белый	1 1/4"	0,4		005076 00 00	53	
<p>Справка: * Внимание: при использовании этого сифона учитывайте высоту от готового пола до центра слива согласно техническим данным / В сочетании с тумбочкой рекомендуется использовать экономичный сифон для мебели / При применении сифона в черном матовом цвете ознакомьтесь с рекомендациями по черным матовым аксессуарам на стр. 347/348 / Рекомендации по мебели см. со стр. 648</p>						
 <p>Умывальник для рук медицинский Med без перелива, с плоскостью под смеситель, глазуровка снизу 450 мм ●</p>	450 x 350	11,5	27	070445 00 41	306	
	Сифон *					
			1,5		005036 10 00	168
			1,5		005036 46 00	185
Выпуск для раковины						
для умывальников без перелива						
хром	75	0,4		005038 10 00	79	
<p>Справка: * Внимание: при использовании этого сифона учитывайте высоту от готового пола до центра слива согласно техническим данным / При применении сифона в черном матовом цвете ознакомьтесь с рекомендациями по черным матовым аксессуарам на стр. 347/348</p>						
 <p>Умывальник для рук с переливом, с плоскостью под смеситель, глазуровка снизу 250 мм ●</p>	250 x 450	8,9	32	070225 00 00	245	

Описание	Ш x Г, мм	кг	К-во	Номер артикула	Евро
					Белый - 00
	Раковина шлифованный вариант, без перелива, без площадки под смеситель, включая крепление				
600 мм ☒	600 x 380	14,2	28	045560 00 00	337
500 мм ☒	500 x 380	12,0	21	045550 00 00	288
	Сифон *				
	хром	1,5		005036 10 00	168
	черный матовый	1,5		005036 46 00	185
	Выпуск для раковины для умывальников без пере- лива				
	хром	50	0,3	005024 10 00	79
<p>Справка: * Внимание: при использовании этого сифона учитывайте высоту от готового пола до центра слива согласно техническим данным / При применении сифона в черном матовом цвете ознакомьтесь с рекомендациями по черным матовым аксессуарам на стр. 347/348 / Рекомендации по мебели см. со стр. 648</p>					
	Раковина шлифованный вариант, с переливом, с плоскостью под смеситель, глазурированная задняя стенка, включая крепление				
595 мм ●	595 x 465	17,9	21	045260 00 00	418
	Сифон *				
	хром	1,5		005036 10 00	168
	черный матовый	1,5		005036 46 00	185
<p>Справка: * Внимание: при использовании этого сифона учитывайте высоту от готового пола до центра слива согласно техническим данным / При применении сифона в черном матовом цвете ознакомьтесь с рекомендациями по черным матовым аксессуарам на стр. 347/348 / Рекомендации по мебели см. со стр. 648 / Необходимо монтировать с отступом от стены</p>					
	Раковина шлифованный вариант, с переливом, с плоскостью под смеситель, глазурированная задняя стенка, включая крепление				
500 мм ●	500 x 470	16,2	24	045250 00 00	345
	Сифон *				
	хром	1,5		005036 10 00	168
	черный матовый	1,5		005036 46 00	185
<p>Справка: * Внимание: при использовании этого сифона учитывайте высоту от готового пола до центра слива согласно техническим данным / При применении сифона в черном матовом цвете ознакомьтесь с рекомендациями по черным матовым аксессуарам на стр. 347/348 / Рекомендации по мебели см. со стр. 648 / Необходимо монтировать с отступом от стены</p>					





Vero Design by Duravit



Изображение	Описание	Ш х Г, мм	кг	К-во	Номер артикула	Евро	
						Белый	- 00
	Умывальник встраиваемый для встраивания сверху, с переливом, с плоскостью под смеситель						
	550 мм ●	550 x 465	12,7	21	031555 00 00		326
	500 мм ●	500 x 465	12,7	21	031550 00 00		316
Справка: Рекомендации по мебели см. со стр. 648							
	Умывальник, встраиваемый до половины с переливом, с плоскостью под смеситель, включая крепление для встраивания в деревянную столешницу						
	550 мм ●	550 x 470	17,6	21	031455 00 00		391
Справка: Рекомендации по мебели см. со стр. 648							
	Умывальник встраиваемый для встраивания снизу, с переливом, включая крепление для встраивания в деревянную столешницу, без площадки под смеситель						
	430 мм ☒	430 x 315	8,2	24	033043 00 00		293
	Сифон * хром			1,5		005036 10 00	
	черный матовый		1,5		005036 46 00		185
Справка: * Внимание: при использовании этого сифона учитывайте высоту от готового пола до центра слива согласно техническим данным / При применении сифона в черном матовом цвете ознакомьтесь с рекомендациями по черным матовым аксессуарам на стр. 347/348 / Габариты умывальников, встраиваемых снизу, относятся к внутренним габаритам							
	Умывальник встраиваемый для встраивания снизу, с переливом, без площадки под смеситель, включая крепление для встраивания в деревянную столешницу						
	485 мм ☒	485 x 315	8,2	21	033048 00 00		305
	Сифон * хром			1,5		005036 10 00	
	черный матовый		1,5		005036 46 00		185
	Нажимной выпуск*** для умывальников с переливом						
	хром		0,4		005052 10 00		72
Справка: * Внимание: при использовании этого сифона учитывайте высоту от готового пола до центра слива согласно техническим данным / При использовании рычажно-коленных клапанов не увеличивайте напор воды свыше 7,5 л/мин на смеситель. / При применении сифона в черном матовом цвете ознакомьтесь с рекомендациями по черным матовым аксессуарам на стр. 347/348 / ***Рекомендуется в сочетании с настенным смесителем, тумбочкой и/или консолями / Габариты умывальников, встраиваемых снизу, относятся к внутренним габаритам							

 WonderGliss
 + 77 EUR за единицу
 Просто добавьте цифру „1“ к номеру модели.



Описание	Ш х Г, мм	кг	К-во	Номер артикула	Евро
					Белый - 00
	Умывальник встраиваемый особая шлифовка для мебели Duravit, для встраивания снизу, с переливом, без площадки под смеситель				
485 мм ☒	485 x 315	8,2	21	033048 00 22	321
Сифон *					
хром		1,5		005036 10 00	168
черный матовый		1,5		005036 46 00	185
Нажимной выпуск***					
для умывальников с переливом					
хром		0,4		005052 10 00	72
<p>Справка: * Внимание: при использовании этого сифона учитывайте высоту от готового пола до центра слива согласно техническим данным / Габариты умывальников, встраиваемых снизу, относятся к внутренним габаритам / Встраиваемый умывальник только в сочетании с консолями изменяемой ширины, а также тумбочками для встраиваемых умывальников, см. мебельный раздел прейскуранта на стр. 648 Поставка исключительно в комплекте на клею с консолью или тумбочкой / При использовании рычажно-коленных клапанов не увеличивайте напор воды свыше 7,5 л/мин на смеситель. / При применении сифона в черном матовом цвете ознакомьтесь с рекомендациями по черным матовым аксессуарам на стр. 347/348 / ***Рекомендуется в сочетании с настенным смесителем, тумбочкой и/или консолями / Не поставляется с покрытием WonderGliss</p>					
	Умывальник, умывальник для мебели с переливом, с плоскостью под смеситель, глазуровка снизу				
1250 мм ●	1250 x 490	36,3	8	032912 00 00	855
1050 мм ●	1050 x 490	32,2	8	032910 00 00	708
850 мм ●	850 x 490	25,4	8	032985 00 00	574
Сифон *					
хром		1,5		005036 10 00	168
черный матовый		1,5		005036 46 00	185
Малогабаритный сифон					
цвет белый	1 1/4"	0,4		005076 00 00	53
	Металлическая консоль хром, регулировка по высоте + 50 мм для умывальника # 032912 для умывальника # 032985 для умывальника # 032910				
		3,4		003073 10 00	559
		3,2		003071 10 00	521
		3,3		003072 10 00	538
	Полотенцедержатель труба с квадратным сечением, 14 мм, хром для умывальника # 032912 для умывальника # 032910, 034210 для умывальника # 032985, 034285, 035285				
	1205	0,7		003034 10 00	203
	1009	0,6		003035 10 00	192
	808	0,5		003036 10 00	176
<p>Справка: * Внимание: при использовании этого сифона учитывайте высоту от готового пола до центра слива согласно техническим данным / В сочетании с тумбочкой рекомендуется использовать экономичный сифон для мебели / При применении сифона в черном матовом цвете ознакомьтесь с рекомендациями по черным матовым аксессуарам на стр. 347/348 / Для монтажа умывальников размером от 1000 мм необходимо два комплекта креплений арт.-№ #6951000000 / Рекомендации по мебели см. со стр. 648</p>					

Vero Design by Duravit



Описание	Ш х Г, мм	кг	К-во	Номер артикула	Евро
					Белый - 00
 Биде подвесное ● с переливом, с плоскостью под смеситель	370 x 540	21,5	20	223915 00 00	512
Крепление для подвесного биде и подвесного унитаза					
колпачки в хроме	∅ 12 x 180	0,2		006500 10 00	25
колпачки белые	∅ 12 x 180	0,2		006500 00 00	23
Трубчатый сифон для биде с удлиненной спускной трубой					
хром	1 1/4"	0,6		005027 00 00	41
Справка: Если не используется инсталляция, рекомендуется крепление # 006500					
 Унитаз подвесной с вертикальным смывом ● 4,5 л	370 x 545	25,2	16	221709 00 64	536
Звукоизоляция для подвесного унитаза		0,3		005064 00 00	45
 Сиденье для унитаза съемный вариант, петли: нерж. сталь с автоматическим закрыванием		2,5	108	006769 00 00	277
Крепление для подвесного биде и подвесного унитаза					
колпачки белые	∅ 12 x 180	0,2		006500 00 00	23
колпачки в хроме	∅ 12 x 180	0,2		006500 10 00	25
Справка: Если не используется инсталляция, рекомендуется крепление # 006500					
 Писсуар подача воды сзади, с вытяжкой, сток горизонтальный, включая крепление, модель без крышки модель без «мушки»	295 x 320	14,8	20	280032 00 00	438
Сифон с вытяжкой 1 - 4 л сток горизонтальный (скрытый)	∅ 50	0,2		005112 00 00	59
Гарнитура для подачи воды для писсуаров с подачей воды сзади	1/2"	0,1		695800 00 00	26

Описание	Ш х Г, мм	кг	К-во	Номер артикула	Евро
					Белый - 00
 Писсуар подача воды сзади, с вытяжкой, сток горизонтальный, включая крепление, модель для крышки					
модель без «мушки»	295 x 320	14,8	20	280132 00 00	462
Сифон с вытяжкой 1 - 4 л					
сток горизонтальный (скрытый)	ø 50	0,2		005112 00 00	59
Гарнитура для подачи воды для писсуаров с подачей воды сзади	1/2"	0,1		695800 00 00	26
 Крышка для писсуара петли: нерж. сталь					
без автоматического опускания		1,2	144	006151 00 00	146
петли хромированные с автоматическим закрыванием		1,2	192	002219 00 00	221

Viu Design by sieger design

Описание	Ш x Г, мм	кг	К-во	Номер артикула	Евро
					Белый - 00 Белый (HyG) - 20
 Умывальник, умывальник для мебели с переливом, с плоскостью под смеситель, Нажимной выпуск с керамическим покрытием включен, глазуровка снизу					
1230 мм ●	1230 x 490	35,8	8	234412 00 00	855
1230 мм ● ●	1230 x 490	35,8	8	234412 00 58	855
1230 мм ● ● ●	1230 x 490	35,8	8	234412 00 30	855
1230 мм ☒	1230 x 490	35,8	8	234412 00 60	855
1030 мм ●	1030 x 490	27,3	8	234410 00 00	725
1030 мм ● ●	1030 x 490	27,3	8	234410 00 58	725
1030 мм ● ● ●	1030 x 490	27,3	8	234410 00 30	725
1030 мм ☒	1030 x 490	27,3	8	234410 00 60	725
830 мм ●	830 x 490	20,1	8	234483 00 00	585
830 мм ● ●	830 x 490	20,1	8	234483 00 58	585
830 мм ● ● ●	830 x 490	20,1	8	234483 00 30	585
830 мм ☒	830 x 490	20,1	8	234483 00 60	585
730 мм ●	730 x 490	19,2	18	234473 00 00	495
730 мм ● ●	730 x 490	19,2	18	234473 00 58	495
730 мм ● ● ●	730 x 490	19,2	18	234473 00 30	495
730 мм ☒	730 x 490	19,2	18	234473 00 60	495
630 мм ●	630 x 490	16,6	18	234463 00 00	414
630 мм ● ●	630 x 490	16,6	18	234463 00 58	414
630 мм ● ● ●	630 x 490	16,6	18	234463 00 30	414
630 мм ☒	630 x 490	16,6	18	234463 00 60	414
Сифон *					
черный матовый		1,5		005036 46 00	185
хром		1,5		005036 10 00	168
Малогабаритный сифон					
цвет белый	1 1/4"	0,4		005076 00 00	53
Справка: * Внимание: при использовании этого сифона учитывайте высоту от готового пола до центра слива согласно техническим данным / Рекомендации по мебели см. со стр. 648 / В сочетании с тумбочкой рекомендуется использовать экономичный сифон для мебели / Для монтажа керамики размером от 1200 мм необходимо два комплекта креплений # 6951000000 / При применении сифона в черном матовом цвете ознакомьтесь с рекомендациями по черным матовым аксессуарам на стр. 347/348					
 Умывальник, умывальник для мебели с переливом, с плоскостью под смеситель, Нажимной выпуск с керамическим покрытием включен, глазуровка снизу					
1230 мм ● ●	1230 x 490	35,8	8	234412 00 24	855
Сифон *					
черный матовый		1,5		005036 46 00	185
хром		1,5		005036 10 00	168
Малогабаритный сифон					
цвет белый	1 1/4"	0,4		005076 00 00	53
Справка: * Внимание: при использовании этого сифона учитывайте высоту от готового пола до центра слива согласно техническим данным / Рекомендации по мебели см. со стр. 648 / В сочетании с тумбочкой рекомендуется использовать экономичный сифон для мебели / Для монтажа керамики размером от 1200 мм необходимо два комплекта креплений # 6951000000 / При применении сифона в черном матовом цвете ознакомьтесь с рекомендациями по черным матовым аксессуарам на стр. 347/348					

Viu Design by sieger design

Описание	Ш х Г, мм	кг	К-во	Номер артикула	Евро	
 <p>Умывальник для рук, мебельный умывальник для рук с переливом, с плоскостью под смеситель, Нажимной выпуск с керамическим покрытием включен, глазуровка снизу</p>	530 мм ●	530 x 430	12,7	24	234453 00 00	293
	530 мм ☒	530 x 430	12,7	24	234453 00 60	293
	<p>Белый - 00 Белый (HyG) - 20</p>					
Сифон *						
черный матовый		1,5		005036 46 00	185	
хром		1,5		005036 10 00	168	
Малогабаритный сифон						
цвет белый	1 1/4"	0,4		005076 00 00	53	
<p>Справка: * Внимание: при использовании этого сифона учитывайте высоту от готового пола до центра слива согласно техническим данным / Рекомендации по мебели см. со стр. 648 / В сочетании с тумбочкой рекомендуется использовать экономичный сифон для мебели / При применении сифона в черном матовом цвете ознакомьтесь с рекомендациями по черным матовым аксессуарам на стр. 347/348</p>						
 <p>Умывальник для рук, мебельный умывальник для рук без перелива, с плоскостью под смеситель, включая выпуск с керамической крышкой, глазуровка снизу</p>	450 мм ●	450 x 320	7,7	36	073345 00 41	198
	450 мм ☒	450 x 320	7,7	36	073345 00 70	198
	Сифон *					
черный матовый		1,5		005036 46 00	185	
хром		1,5		005036 10 00	168	
Малогабаритный сифон						
цвет белый	1 1/4"	0,4		005076 00 00	53	
<p>Справка: * Внимание: при использовании этого сифона учитывайте высоту от готового пола до центра слива согласно техническим данным / Рекомендации по мебели см. со стр. 648 / В сочетании с тумбочкой рекомендуется использовать экономичный сифон для мебели / При применении сифона в черном матовом цвете ознакомьтесь с рекомендациями по черным матовым аксессуарам на стр. 347/348</p>						
 <p>Раковина шлифованный вариант, без перелива, без площадки под смеситель, включая крепление, включая выпуск с керамической крышкой</p>	600 мм ☒	600 x 415	11,2	14	235860 00 00	405
	Сифон *					
черный матовый		1,5		005036 46 00	185	
хром		1,5		005036 10 00	168	
<p>Справка: * Внимание: при использовании этого сифона учитывайте высоту от готового пола до центра слива согласно техническим данным / Рекомендации по мебели см. со стр. 648 / При применении сифона в черном матовом цвете ознакомьтесь с рекомендациями по черным матовым аксессуарам на стр. 347/348</p>						

Viu Design by sieger design

Описание	Ш х Г, мм	кг	К-во	Номер артикула	Евро	
 <p>Умывальник встраиваемый для встраивания сверху, с переливом, с плоскостью под смеситель, Нажимной выпуск с керамическим покрытием включен</p>	600 мм ●	600 x 450	9,1	14	038560 00 00	308
	600 мм ● ●	600 x 450	9,1	14	038560 00 58	308
	600 мм ● ● ●	600 x 450	9,1	14	038560 00 30	308
	600 мм ☒	600 x 450	9,1	14	038560 00 60	308

Белый - 00
Белый (HyG) - 20

Справка: Рекомендации по мебели см. со стр. 648



Умывальник мебельный с подвесной тумбочкой c-bonded в комплекте

1 выдвигающее отделение,
умывальник для мебели Viu
включен,
без перелива,
с плоскостью под смеситель,
включая выпуск с керамической крышкой,
включая малогабаритный сифон

Ценовая группа 1	800 x 480			XV 4610 N/O/E/T	1.935
Ценовая группа 2	800 x 480			XV 4610 N/O/E/T	1.963
Ценовая группа 3	800 x 480			XV 4610 N/O/E/T	2.156
Ценовая группа 4	800 x 480			XV 4610 N/O/E/T	2.475

Справка: Данный продукт поставляется только в комбинации с керамической серией Viu и мебельной серией XViu / Тумбочка прочно склеивается с умывальником и поставляется как один предмет / Мебельные умывальники не поставляются с WonderGliss / Керамика крепится на стену с помощью отдельной монтажной планки (включена в комплект), подвесные болты для монтажной планки не включены в поставку, соблюдайте инструкцию. / Система разделителей не монтируется дополнительно, она должна быть установлена на фабрике. / Описание мебельных умывальников c-bonded на стр. 645 / Необходимые данные для заказа:

- смеситель (N = без отверстия под смеситель: ☒, O = с одним отверстием под смеситель: ●, E - с двумя отверстиями: ● ●, T = с тремя отверстиями под смеситель: ● ● ●)
- внутренние разделители да/нет
- орех 77 или клен 78
- поверхность бокового алюминиевого профиля, см. стр. 928
- поверхность 3-сторонней рамы c-bonded, в цвете профиля = 12, место P, в цвете корпуса = 12, место C, см. стр. 645



WonderGliss
+ 77 EUR за единицу
Просто добавьте цифру „1“ к номеру модели.

Viu Design by sieger design



Умывальник мебельный с подвесной тумбочкой c-bonded в комплекте

2 выдвижных ящика, верхний ящик, вкл. вырез и крышку для сифона, умывальник для мебели Viu включен, без перелива, с плоскостью под смеситель, включая выпуск с керамической крышкой, включая малогабаритный сифон

Описание	Ш х Г, мм	кг	К-во	Номер артикула	Евро
					Белый - 00 Белый (HyG) - 20
Ценовая группа 1	800 x 480			XV 4615 N/O/E/T	2.196
Ценовая группа 2	800 x 480			XV 4615 N/O/E/T	2.343
Ценовая группа 3	800 x 480			XV 4615 N/O/E/T	2.550
Ценовая группа 4	800 x 480			XV 4615 N/O/E/T	2.983

Справка: Данный продукт поставляется только в комбинации с керамической серией Viu и мебельной серией XViu / Тумбочка прочно склеивается с умывальником и поставляется как один предмет / Мебельные умывальники не поставляются с WonderGliss / Керамика крепится на стену с помощью отдельной монтажной планки (включена в комплект), подвесные болты для монтажной планки не включены в поставку, соблюдайте инструкцию. / Система разделителей не монтируется дополнительно, она должна быть установлена на фабрике. / Описание мебельных умывальников c-bonded на стр. 645 / Необходимые данные для заказа:
 - смеситель (N = без отверстия под смеситель: ☒, O = с одним отверстием под смеситель: ●, E - с двумя отверстиями: ●●, T = с тремя отверстиями под смеситель: ●●●)
 - внутренние разделители да/нет
 - орех 77 или клен 78
 - поверхность бокового алюминиевого профиля, см. стр. 928
 - поверхность 3-сторонней рамы c-bonded, в цвете профиля = 12, место P, в цвете корпуса = 12, место C, см. стр. 645

Умывальник мебельный с напольной тумбочкой c-bonded в комплекте

2 выдвижных отделения, верхний ящик, вкл. вырез и крышку для сифона, умывальник для мебели Viu включен, без перелива, с плоскостью под смеситель, включая выпуск с керамической крышкой, включая малогабаритный сифон

Описание	Ш х Г, мм	кг	К-во	Номер артикула	Евро
					Белый - 00 Белый (HyG) - 20
Ценовая группа 1	800 x 480			XV 4710 N/O/E/T	2.209
Ценовая группа 2	800 x 480			XV 4710 N/O/E/T	2.368
Ценовая группа 3	800 x 480			XV 4710 N/O/E/T	2.595
Ценовая группа 4	800 x 480			XV 4710 N/O/E/T	3.070

Справка: Данный продукт поставляется только в комбинации с керамической серией Viu и мебельной серией XViu / Тумбочка прочно склеивается с умывальником и поставляется как один предмет / Мебельные умывальники не поставляются с WonderGliss / Керамика крепится на стену с помощью отдельной монтажной планки (включена в комплект), подвесные болты для монтажной планки не включены в поставку, соблюдайте инструкцию. / Система разделителей не монтируется дополнительно, она должна быть установлена на фабрике. / Рекомендуются цокольные ножки / Ножки не входят в комплект поставки, пожалуйста, заказывайте отдельно. / Описание мебельных умывальников c-bonded на стр. 645 / Необходимые данные для заказа:

- смеситель (N = без отверстия под смеситель: ☒, O = с одним отверстием под смеситель: ●, E - с двумя отверстиями: ●●, T = с тремя отверстиями под смеситель: ●●●)
- внутренние разделители да/нет
- орех 77 или клен 78
- поверхность бокового алюминиевого профиля, см. стр. 928
- поверхность 3-сторонней рамы c-bonded, в цвете профиля = 12, место P, в цвете корпуса = 12, место C, см. стр. 645
- вариант с цокольными ножками, см. стр. 975

Мебельный умывальник c-bonded с напольной металлической консолью



стеклянные вкладки с алюминиевым обрамлением с четырех сторон (безопасное стекло), умывальник для мебели Viu включен, без перелива, с плоскостью под смеситель, Акриловая крышка в нижней части керамики, включая выпуск с керамической крышкой, Металлическая консоль со встроенной регулировкой высоты

Ценовая группа 1	800 x 480			XV 4715 N/O/E/T	2.034
------------------	-----------	--	--	--------------------	-------





Справка: Рама c-bonded прочно склеивается с керамикой и поставляется вместе со стеклянными вкладками и деталями металлической консоли в одной упаковке / Мебельные умывальники не поставляются с WonderGliss / Керамика крепится к стене с помощью двух монтажных реек и шпилек с резьбой / Рекомендуются декоративный сифон #005036 / Описание мебельных умывальников c-bonded на стр. 645 / Необходимые данные для заказа:

- смеситель (N = без отверстия под смеситель: ☒, O = с одним отверстием под смеситель: ●, E - с двумя отверстиями: ●●, T = с тремя отверстиями под смеситель: ●●●)
- поверхность стеклянной полочки
- поверхность металлической консоли, включая 3-стороннюю раму c-bonded



Viu Design by sieger design

Описание	Ш x Г, мм	кг	К-во	Номер артикула	Евро
					Белый - 00 Белый (HyG) - 20
 Биде подвесное ● с переливом, с плоскостью под смеситель, вкл. эксцентрик с керамиче- ской крышкой клапана вкл. крепление Durafix	370 x 570	22,0	16	229215 00 00	482
Крепление для подвесного биде и подвесного унитаза					
колпачки белые	∅ 12 x 180	0,2		006500 00 00	23
колпачки в хроме	∅ 12 x 180	0,2		006500 10 00	25
Справка: Если не используется инсталляция, рекомендуется крепление # 006500 / Крепление Durafix для скрытого монтажа включено в поставку					
 Унитаз подвесной Duravit Rimless® без смывного края, с вертикальным смывом, вкл. крепление Durafix					
4,5 л	370 x 570	27,0	16	251109 00 00	477
4,5 л, с HygieneGlaze	370 x 570	27,0	16	251109 20 00	527
Звукоизоляция для подвесного унитаза		0,3		005064 00 00	45
Крепление для подвесного биде и подвесного унитаза					
колпачки белые	∅ 12 x 180	0,2		006500 00 00	23
колпачки в хроме	∅ 12 x 180	0,2		006500 10 00	25
 Сиденье для унитаза съемный вариант, петли: нерж. сталь без автоматического опускания с автоматическим закрыванием					
		2,9	100	002111 00 00	135
		2,9	100	002119 00 00	189
Справка: Если не используется инсталляция, рекомендуется крепление # 006500 / Крепление Durafix для скрытого монтажа включено в поставку					



Viu Design by sieger design

Описание	Ш x Г, мм	кг	К-во	Номер артикула	Евро
					Белый - 00 Белый (HyG) - 20
 Унитаз подвесной компакт Duravit Rimless® без смывного края, с вертикальным смывом, вкл. крепление Durafix					
♠ 4,5 л	370 x 480	23,0	16	257309 00 00	396
♠ 4,5 л, с HygieneGlaze	370 x 480	23,0	16	257309 20 00	446
Звукоизоляция для подвесного унитаза		0,3		005064 00 00	45
Крепление для подвесного биде и подвесного унитаза					
колпачки белые	Ø 12 x 180	0,2		006500 00 00	23
колпачки в хроме	Ø 12 x 180	0,2		006500 10 00	25
 Сиденье для унитаза съемный вариант, петли: нерж. сталь					
без автоматического опускания		2,7	100	002121 00 00	122
с автоматическим закрыванием		2,7	100	002129 00 00	170
Справка: Крепление Durafix для скрытого монтажа включено в поставку / Если не используется инсталляция, рекомендуется крепление # 006500					
 Унитаз напольный комбинированный Duravit Rimless® без смывного края, с вертикальным смывом, (не вкл. бачок), сток для комплекта подклю- чения варио, сток горизонталь- ный и вертикальный 70 - 170 мм, длина регули- руется, а также колено для подключения варио, сток вертикальный 155-225 мм, включая крепление					
♠ 4,5 л	350 x 650	38,9	9	219109 00 00	609
♠ 4,5 л, с HygieneGlaze	350 x 650	38,9	9	219109 20 00	659
Комплект подключения варио Универсальный выпуск для горизонтального и вертикаль- ного подключения, длина регулируется вкл. эксцентрик	Ø 110	1,5		001422 00 00	75
Соединительное колено Vario для вертикального стока	Ø 90	0,9		899025 00 00	59
 Бачок с механизмом двойного смыва, хром, подключение слева, скрытое					
♠ 6/3 л	375 x 130	11,2	22	094200 00 05	367
♠ 4,5/3 л	375 x 130	11,2	22	094200 00 85	367
 Сиденье для унитаза съемный вариант, петли: нерж. сталь					
без автоматического опускания		2,7	100	002121 00 00	122
с автоматическим закрыванием		2,7	100	002129 00 00	170

Раковины, в ассорт.

Описание	Ш х Г, мм	кг	К-во	Номер артикула	Евро
					Белый - 00
 Раковина шлифованный вариант, без перелива, без площадки под смеситель					
580 мм ☒	580 x 415	13,1	24	031758 00 00	571
Сифон *					
черный матовый		1,5		005036 46 00	185
хром		1,5		005036 10 00	168
Выпуск для раковины для умывальников без перелива					
хром	50	0,3		005024 10 00	79
Справка: * Внимание: при использовании этого сифона учитывайте высоту от готового пола до центра слива согласно техническим данным / При применении сифона в черном матовом цвете ознакомьтесь с рекомендациями по черным матовым аксессуарам на стр. 347/348 / Рекомендации по мебели см. со стр. 648					
 Раковина с переливом, без площадки под смеситель, вкл. заглушку для перелива, хром, включая крепление					
550 мм ☒	550 x 420	12,0	21	033452 00 00	470
Нажимной выпуск*** для умывальников с переливом					
хром		0,4		005052 10 00	72
Справка: При использовании рычажно-коленных клапанов не увеличивайте напор воды свыше 7,5 л/мин на смеситель. / Рекомендации по мебели см. со стр. 648 / ***Требуется в сочетании с настенным смесителем, тумбочкой и/или консолями					
 Раковина с переливом, без площадки под смеситель, вкл. заглушку для перелива, хром, включая крепление					
420 мм ☒	420 x 420	8,0	21	033342 00 00	367
Нажимной выпуск*** для умывальников с переливом					
хром		0,4		005052 10 00	72
Справка: При использовании рычажно-коленных клапанов не увеличивайте напор воды свыше 7,5 л/мин на смеситель. / Рекомендации по мебели см. со стр. 648 / ***Требуется в сочетании с настенным смесителем, тумбочкой и/или консолями					

Раковины, в ассорт.

Изображение	Описание	Ш х Г, мм	кг	К-во	Номер артикула	Евро	
						Белый	- 00
	Раковина с переливом, без площадки под смеситель, вкл. заглушку для перелива, хром, включая крепление	420 мм ☒	∅ 420	7,0	21	032542 00 00	350
	Нажимной выпуск*** для умывальников с переливом хром			0,4		005052 10 00	72
Справка: При использовании рычажно-коленных клапанов не увеличивайте напор воды свыше 7,5 л/мин на смеситель. / ***Требуется в сочетании с настенным смесителем, тумбочкой и/или консолями / Рекомендации по мебели см. со стр. 648							
	Раковина с переливом, без площадки под смеситель, включая крепление	495 мм	495 x 350	8,9	24	033550 00 00	425
	Нажимной выпуск*** для умывальников с переливом хром			0,4		005052 10 00	72
Справка: При использовании рычажно-коленных клапанов не увеличивайте напор воды свыше 7,5 л/мин на смеситель. / ***Требуется в сочетании с настенным смесителем, тумбочкой и/или консолями / Рекомендации по мебели см. со стр. 648							
	Раковина шлифованный вариант, без перелива, без площадки под смеситель, вкл. крепление, а также выпуск с керамической крышкой	700 мм ☒	700 x 420	11,8	20	037070 00 00	581
	Сифон * черный матовый			1,5		005036 46 00	185
	хром			1,5		005036 10 00	168
Справка: * Внимание: при использовании этого сифона учитывайте высоту от готового пола до центра слива согласно техническим данным / При применении сифона в черном матовом цвете ознакомьтесь с рекомендациями по черным матовым аксессуарам на стр. 347/348 / Рекомендации по мебели см. со стр. 648							

Раковины, в ассорт.









Описание	Ш х Г, мм	кг	К-во	Номер артикула		Евро	
						Белый	- 00
 Раковина накладная + шлифованный вариант, без перелива, без площадки под смеситель, вкл. крепление, а также выпуск с керамической крышкой, с глубокой чашей 700 мм ☒	700 x 465	13,5	17	036970 00 00		614	
	Сифон * черный матовый 1,5 005036 46 00 185 хром 1,5 005036 10 00 168						

Справка: * Внимание: при использовании этого сифона учитывайте высоту от готового пола до центра слива согласно техническим данным / При применении сифона в черном матовом цвете ознакомьтесь с рекомендациями по черным матовым аксессуарам на стр. 347/348 / Рекомендации по мебели см. со стр. 648

Аксессуары для керамики

Изображение	Описание	Ш х Г, мм	кг	К-во	Номер артикула	Евро
	Дозатор для мыла для монтажа в умывальниках с отверстием для диспенсера мыла, для умывальника # 044845, 044958, 046240, 045058, 044358, 030960, 030970 хром	∅ 30	0,25		009972 10 00	113
	Выпуск для раковины для умывальников без перелива хром	50	0,3		005024 10 00	79
	Выпуск для раковины для умывальников без перелива хром	75	0,4		005038 10 00	79
	Нажимной выпуск*** для умывальников с переливом хром		0,4		005052 10 00	72
Справка: При использовании рычажно-коленных клапанов не увеличивайте напор воды свыше 7,5 л/мин на смеситель. / ***Требуется в сочетании с настенным смесителем, тумбочкой и/или консолями						
	Рычажно-коленный клапан хром с горизонтальным рычажком**		0,5		005031 10 00	85
Справка: ** Необходимо при комбинации с настенным смесителем и консолями толщиной не более 30 мм						
	Рычажно-коленный клапан хром с вертикальным рычажком***		0,5		005051 10 00	79
Справка: *** Требуется при настенном смесителе и мебели Duravit						
	Декоративная крышка для выпуска хром		0,1		005040 10 00	30
	Декоративная крышка для выпуска хром		0,1		005043 10 00	59
	Заглушка для перелива хром				100107 00 00	5











Аксессуары для керамики

	Описание	Ш х Г, мм	кг	К-во	Номер артикула	Евро
	Фановая труба с двойным рукавом хром	Ø 32	0,2		005025 10 00	14
	Малогобаритный сифон цвет белый	1 1/4"	0,4		005076 00 00	53
Справка: В сочетании с тумбочкой рекомендуется использовать экономичный сифон для мебели						
	Сифон * хром черный матовый		1,5 1,5		005036 10 00 005036 46 00	168 185
Справка: * Внимание: при использовании этого сифона учитывайте высоту от готового пола до центра слива согласно техническим данным / При применении сифона в черном матовом цвете ознакомьтесь с рекомендациями по черным матовым аксессуарам на стр. 347/348						
	Трубчатый сифон для умывальника с удлиненной сливной трубой 300 мм хром	1 1/4"	0,6		005026 00 00	41
	Встраиваемый сифон** для умывальника Architec включая соединительные элементы		0,6		005044 10 00	94
Справка: ** Необходимо для монтажа						
	Крепление для каменных столешниц (за исключением # 046651)		0,2		005028 00 00	21
	Крепление для каменных столешниц		0,02		005037 10 00	14
	Крепление для умывальников	Ø 10 x 140	0,2		695100 00 00	14
	Крепление для монтажа раковины Starck 3 # 031348 без откидной решетки хром	Ø 10 x 140	0,2		006712 10 00	24
	Упрощенное крепление для полупьедесталов		0,1		005503 00 00	39







Аксессуары для керамики

	Описание	Ш х Г, мм	кг	К-во	Номер артикула	Евро
	Упрощенное крепление для полупьедесталов		0,1		005504 00 00	39
	Упрощенное крепление для полупьедесталов		0,1		005505 00 00	39
	Крепление колпачки белые	ø 6 x 60	0,1		006700 00 00	30
	колпачки в хроме	ø 6 x 60	0,1		006700 10 00	21
	Соединительное колено Vario для вертикального стока	ø 90	0,9		899025 00 00	59
	Комплект подключения варио Универсальный выпуск для горизонтального и вертикального подключения, длина регулируется вкл. эксцентрик	ø 110	1,5		001422 00 00	75
	Фановая труба с розеткой сток вертикальный	ø 110	0,1		001428 00 00	68
	Фановая труба прямая с розеткой сток горизонтальный	ø 110	0,1		001429 00 00	68
	Комплект переходников для подключения посредине хром		0,5		007504 10 00	31
	Опорная рама для встраивания (расстояние 180 мм). подходит для сплошных стен для подвесного унитаза				695200 00 00	71
	Звукоизоляция для подвесного биде и подвесного унитаза		0,3		005019 00 00	45
	Звукоизоляция для подвесного унитаза		0,3		005020 00 00	45









Аксессуары для керамики

	Описание	Ш х Г, мм	кг	К-во	Номер артикула	Евро
	Звукоизоляция для подвесного унитаза		0,3		005064 00 00	45
	Монтажный комплект состоит из трубы подачи и отвода воды, манжетного уплотнителя, белых колпачков для подвесного унитаза				695300 00 00	31
	Крепление для подвесного биде и подвесного унитаза					
	колпачки белые	Ø 12 x 180	0,2		006500 00 00	23
	колпачки в хроме	Ø 12 x 180	0,2		006500 10 00	25
	Справка: Если не используется инсталляция, рекомендуется крепление # 006500					
	Сифон с вытяжкой 1 - 4 л сток внутренний вертикальный Ø 50		0,2		005111 00 00	59
	Сифон с вытяжкой 1 - 4 л сток горизонтальный (скрытый)	Ø 50	0,2		005112 00 00	59
	Сифон с вытяжкой 0,5 - 4 л сток горизонтальный (скрытый)	Ø 50	0,2		005113 00 00	56
	Монтажный комплект для писсуаров Ben, Jim, Bill, состоит из крепления и сифона сток вертикальный				001435 10 00	41
	Монтажный комплект для писсуаров Ben, Jim, Bill, состоит из крепления и сифона сток горизонтальный				001436 10 00	42
	Крепление для писсуаров Ben, Jim, Bill колпачки в хроме	Ø 10 x 140	0,2		005030 10 00	14
	Крепление для писсуара колпачки в хроме	Ø 8 x 110	0,1		006713 10 00	14







Аксессуары для керамики

	Описание	Ш х Г, мм	кг	К-во	Номер артикула	Евро
	Манжета для стока для писсуара McDry		0,12		005006 00 00	14
	Сетка для писсуара нержавеющая сталь		0,2		005041 10 00	54
	Сетка для писсуара нержавеющая сталь		0,2		005042 10 00	54
	Трубчатый сифон для биде с удлиненной спускной трубой хром	1 1/4"	0,6		005027 00 00	41
	Крепление-петли для # 084229, 045360, 079444, 075244		0,3		005000 00 00	6
Справка: Для монтажа на стене требуется крепление-петли # 005000						
	Крепление для напольного биде, унитаза и полупьедестала колпачки белые и хром	Ø 6 x 70	0,4		006701 10 00	5
	Гарнитура для подачи воды для писсуаров с подачей воды сзади	1/2"	0,1		695800 00 00	26













D-Code Design by Duravit

	Описание	Ш х Г, мм	кг	К-во	Номер артикула	Евро
	Косметическое зеркало 3-кратное увеличение хром	232 x 317	0,91		009912 10 00	122
	Мыльница матовое стекло хром , мыльница слева	135 x 120	0,7		009917 10 00	53
	Мыльница матовое стекло хром , мыльница справа	135 x 120	0,7		009918 10 00	53
	Дозатор для мыла для подвешного монтажа, матовое стекло хром	69 x 145	0,5		009916 10 00	144
	Дозатор для мыла для монтажа в умывальниках с отверстием для диспенсера мыла, для умывальника # 044845, 044958, 046240, 045058, 044358, 030960, 030970 хром	∅ 30	0,25		009972 10 00	113
	Держатель для стакана матовое стекло хром , стекло слева	115 x 102	0,6		009919 10 00	51
	Держатель для стакана матовое стекло хром , стекло справа	115 x 102	0,6		009920 10 00	51
	Крючок для полотенца хром	16 x 55	0,1		009904 10 00	12
	Кольцо для полотенца хром	169 x 66	0,38		009921 10 00	35
	Полотенцедержатель с двумя подвижными ручками хром	48 x 447	0,9		009922 10 00	73
	Держатель для банного полотенца хром	845 x 80	0,8		009923 10 00	69





D-Code Design by Duravit

	Описание	Ш x Г, мм	кг	К-во	Номер артикула	Евро
	Держатель для банного полотенца хром	645 x 80	0,7		009924 10 00	64
	Полочка для полотенец хром	650 x 220	1,6		009925 10 00	182
	Поручень для ванны хром	298 x 110	0,7		009914 10 00	47
	Держатель для туалетной бумаги хром	165 x 66	0,4		009926 10 00	44
	Запасной держатель для туалетной бумаги хром	60 x 95	0,3		009915 10 00	32
	Ершик для унитаза для подвешенного монтажа, матовое стекло хром	154 x 124	1,3		009927 10 00	58
	Ершик для унитаза напольный хром	89 x 385	0,9		009928 10 00	78











Karree Design by Duravit

	Описание	Ш x Г, мм	кг	К-во	Номер артикула	Евро
	Косметическое зеркало 3-кратное увеличение хром	232 x 317	0,9		009912 10 00	122
	Мыльница матовое стекло хром	115 x 122	0,8		009952 10 00	86
	Корзинка для мыла хром	140 x 120	0,7		009953 10 00	80
	Дозатор для мыла для подвешного монтажа, матовое стекло хром	70 x 124	1,0		009954 10 00	188
	Стеклянная полочка матовое стекло хром	600 x 112	1,5		009950 10 00	122
	Держатель для стакана матовое стекло хром	70 x 100	0,8		009951 10 00	75
	Кольцо для полотенца хром	200 x 60	0,7		009961 10 00	75
	Крючок для полотенца хром	16 x 55	0,1		009904 10 00	12
	Полотенцедержатель с двумя подвижными ручками хром	68 x 450	0,7		009958 10 00	98
	Держатель для банного полотенца хром	668 x 70	0,7		009959 10 00	103
	Держатель для банного полотенца хром	868 x 70	0,8		009960 10 00	122
	Полочка для полотенец хром	668 x 240	1,5		009962 10 00	267







Karree Design by Duravit

	Описание	Ш x Г, мм	кг	К-во	Номер артикула	Евро
	Поручень для ванны хром	368 x 75	0,8		009963 10 00	80
	Держатель для туалетной бумаги хром	138 x 89	0,6		009955 10 00	69
	Запасной держатель для туалетной бумаги хром	68 x 77	0,3		009956 10 00	53
	Ершик для унитаза для подвешного монтажа, матовое стекло хром	96 x 126	1,5		009957 10 00	85

Starck T Design by Philippe Starck

	Описание	Ш x Г, мм	кг	К-во	Номер артикула	Евро
	Мыльница для подвешного монтажа, матовое стекло					
	хром	140 x 119	0,28		009933 10 00	104
	черный матовый	140 x 119	0,28		009933 46 00	114
	Дозатор для мыла для подвешного монтажа, матовое стекло					
	хром	60 x 126	0,75		009935 10 00	189
	черный матовый	60 x 126	0,75		009935 46 00	208
	Держатель для стакана для подвешного монтажа, матовое стекло					
	хром	65 x 98	0,6		009931 10 00	90
	черный матовый	65 x 98	0,6		009931 46 00	99
	Крючок для полотенца					
	хром	50 x 73	0,21		009929 10 00	29
	черный матовый	50 x 73	0,21		009929 46 00	32
	Двойной крючок для полотенца					
	хром	60 x 76	0,21		009930 10 00	41
	черный матовый	60 x 76	0,21		009930 46 00	45
	Кольцо для полотенца					
	хром	210 x 73	0,24		009947 10 00	95
	черный матовый	210 x 73	0,24		009947 46 00	104
	Полотенцедержатель с двумя подвижными ручками					
	хром	50 x 465	0,41		009941 10 00	117
	черный матовый	50 x 465	0,41		009941 46 00	129
	Держатель для банного полотенца					
	хром	610 x 73	0,3		009942 10 00	122
	черный матовый	610 x 73	0,3		009942 46 00	133
	Держатель для банного полотенца					
	хром	810 x 73	0,33		009943 10 00	147
	черный матовый	810 x 73	0,33		009943 46 00	162
	Полочка для полотенец					
	хром	610 x 232	1,34		009944 10 00	320
	черный матовый	610 x 232	1,34		009944 46 00	351

Starck T Design by Philippe Starck

	Описание	Ш x Г, мм	кг	К-во	Номер артикула	Евро
	Держатель для туалетной бумаги вариант сбоку					
	хром	152 x 76	0,2		009937 10 00	54
	черный матовый	152 x 76	0,2		009937 46 00	59
	Держатель для туалетной бумаги с крышкой					
	хром	125 x 83	0,4		009940 10 00	86
	черный матовый	125 x 83	0,4		009940 46 00	95
	Двойной держатель для туалетной бумаги					
	хром	255 x 76	0,24		009938 10 00	54
	черный матовый	255 x 76	0,24		009938 46 00	59
	Запасной держатель для туалетной бумаги					
	хром	50 x 73	0,18		009939 10 00	54
	черный матовый	50 x 73	0,18		009939 46 00	59
	Ершик для унитаза напольный					
	хром	80 x 80	1,22		009945 10 00	122
	черный матовый	80 x 80	1,22		009945 46 00	134
	Ершик для унитаза подвесной					
	хром	80 x 118	1,1		009946 10 00	104
	черный матовый	80 x 118	1,1		009946 46 00	114

DuraSystem®

Монтажные элементы DuraSystem®	277
Клавиши смыва DuraSystem®	293
Принадлежности для DuraSystem®	299

Важные указания по DuraSystem®

1. Новые серии и модели

Серия	Примечание	Наличие
DuraSystem®	Монтажная рама для унитаза Standard, 84см # WD1006 000 000	в наличии
	Монтажная рама для унитаза Basic, 84 см # WD1007 000 000	в наличии
	Монтажная рама для унитаза Standard, 99 см # WD1008 000 000	в наличии
	Монтажная рама для унитаза Basic, 99 см # WD1009 000 000	в наличии
	Монтажная рама для унитаза Basic # WD1010 000 000	в наличии

2. Номер заказа

При заказе обратите внимание на корректность номеров моделей.

W D 5 0 0 3 0 1 2 0 0 0
 | | |
 Модель Цвет Материал

3. Габариты / вес

Указанные размеры в мм во всех случаях обозначают: ширина x высота. Вес указан нетто (без упаковки).

4. Отклонения

На всех чертежах указаны необходимые размеры (в мм), к которым применимы стандартные отклонения. Они необязательны. Точные размеры можно измерить только на готовом продукте.

5. Таблицы предмонтажных данных

Просьба ознакомиться с предмонтажными инструкциями изделий. Их можно скачать с сайта www.ru.duravit.com или www.pro.duravit.com.

Информация о продукции DuraSystem®

Клавиши смыва на монтажной раме унитаза

Клавиши смыва унитаза DuraSystem® вписываются в общий дизайн и имеют элегантный внешний вид. Предлагаются в механической версии A1 и электронной версии A2 в виде дизайнерской поверхности из стекла или высококачественного пластика.

Клавиша смыва A1

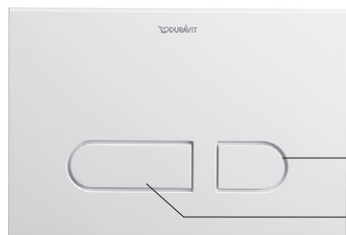

малый объем — около 3,0 л
(объем смыва: около от 3,0 л)
полный объем смывного бачка
— около 6,0 л
(объем смыва: около 4,5 - 7 л)

Клавиши смыва версии A1 из белого или глянцевого хромированного пластика могут устанавливаться вровень со стеной (кроме бачков для капитальных стен и элементов небольшой высоты) или на поверхности стены. Для установки вровень со стеной требуется специальная монтажная рама (поставляется отдельно). Для всех остальных моделей применяется классический способ установки — на поверхности стены. Клавиша смыва в версии A1 в виде дизайнерской поверхности из стекла не поставляется для элементов небольшой высоты.

Клавиша смыва A2

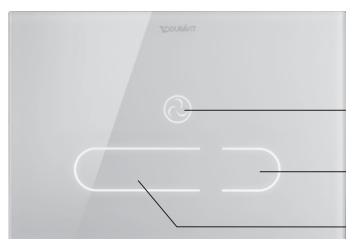

Вытяжка запаха
малый объем — около 3,0 л
(объем смыва: около 3 - 4 л)
полный объем смывного бачка
— около 6,0 л
(объем смыва: около 4 - 7 л)

Характерной особенностью клавиш смыва версии A2 является наличие инфракрасного датчика приближения. В неактивном состоянии подсветка кнопок выключена (за исключением активированной ночной подсветки). При приближении к системе на кнопках начинают подсвечиваться символы. Зона обнаружения пользователя настраивается в зависимости от местных условий.

Основные функции

Ручное управление

Основные функции: полный и малый смыв, удаление запахов — могут включаться непосредственно на клавише смыва. Система удаления запахов предлагается только с монтажной рамой унитаза #WD1004 000 000.

Вытяжка запаха

Свежий воздух подается бесшумным вентилятором, установленным на монтажной раме унитаза: неприятные запахи вытягиваются непосредственно через сливную трубу унитаза, прежде чем они успеют распространиться по помещению. Система работает бесшумно и не использует фильтр. Система удаления запахов может включаться вручную или автоматически при обнаружении пользователя.

Бесконтактное управление

Основными функциями можно управлять с расстояния около 1 см, не касаясь непосредственно кнопок на панели. Благодаря этому на панели не остаются отпечатки пальцев.

Параметры настройки на пульте дистанционного управления

- Объем смыва: полный или неполный
- Автоматический смыв: вкл./выкл.
- Гигиенический смыв: время включения, количество смывов, интервалы смыва
- Удаление запахов: автоматическое/вручную, время работы вентилятора, скорость вентилятора
- Ночная подсветка: вкл./выкл.
- Функция блокировки: вкл./выкл.
- Зона обнаружения присутствия: настроить зону обнаружения
- Сброс настроек: сбросить к заводским настройкам

Защита и безопасность

В случае отключения электричества включается аварийный источник электропитания. Чтобы снизить потребление энергии, происходит автоматическое отключение различных функций. Встроенный в клавишу светодиодный датчик показывает уровень заряда батареи, так что замену батареи можно произвести вовремя.

Дополнительные функции

Автоматический смыв

Если пользователь покинул туалет, не смыв унитаза, то включится полный автоматический смыв.

Гигиенический смыв

Если унитазом не пользуются, через регулярные промежутки времени производится автоматический смыв, чтобы в трубопроводах не застаивалась вода.

Ночная подсветка

При слабом освещении на клавише смыва постоянно подсвечиваются символы, что позволяет лучше ориентироваться в темноте. Ночная подсветка включается и выключается автоматически в зависимости от уровня освещения.

Уборка

Чтобы во время уборки не включался смыв, клавишу смыва можно заблокировать на 2 минуты, используя определенную комбинацию кнопок.

Функция блокировки панели

Не позволяет детям играть с клавишей смыва и предотвращает возникающий в связи с этим повышенный расход воды. При частом нажатии клавиш в короткий промежуток времени символы отключаются и работа клавиш блокируется на 2 минуты.

Информация о продукции DuraSystem®

Клавиши смыва на монтажных рамах писсуаров

Все клавиши смыва писсуаров устанавливаются на поверхности стены, то есть располагаются на кафельной плитке.

Клавиша смыва A1

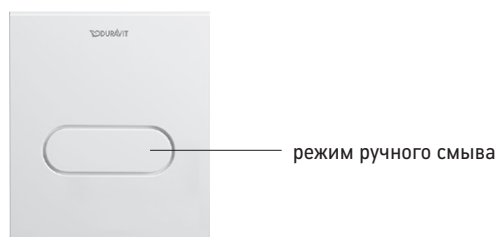

Клавиши смыва A1 предлагаются из глянцевого хромированного пластика, белого пластика или белого стекла.

Клавиша смыва A2

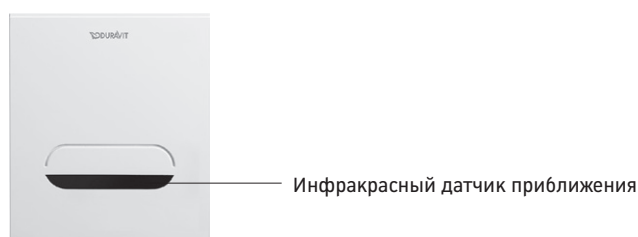

Клавиши смыва A2 оснащены инфракрасным датчиком приближения, доступны в исполнении из белого цинка или глянцевого хромированного пластика и работают от аккумулятора или от сети.

Инфракрасный датчик приближения

Приближение к писсуару фиксируется инфракрасным датчиком. После определенного промежутка времени автоматически включается смыв.

Настройка с помощью мембранной клавиатуры

На задней стороне клавиши смыва имеется мембранная клавиатура. На этой клавиатуре можно настроить и включить основные функции или сбросить параметры к заводским установкам.

Настройка с помощью дистанционного управления

С помощью дистанционного управления можно настроить все основные и дополнительные функции.

Защита и безопасность

Клавиша смыва крепится в месте установки стопорным винтом, что позволяет безопасно размещать ее в общественных местах.

Основные функции

Главный смыв

После того, как пользователь через некоторый промежуток времени покинул зону обнаружения, автоматически включается смыв. Диапазон настройки промежутка времени: 2 - 10 сек.

Предварительный смыв (кроме систем на аккумуляторе*)

Кроме основного смыва можно также включить и предварительный смыв, который срабатывает, когда пользователь входит в зону обнаружения.

Зона обнаружения

Зона обнаружения регулируется в диапазоне 40 - 100 см

Сброс настроек

С помощью этой функции параметры можно сбросить к заводским настройкам.

Дополнительные функции

Динамический объем смыва

При увеличении частоты пользования время основного смыва автоматически сокращается, обеспечивая таким образом меньший расход воды.

Гигиенический смыв

Если писсуаром не пользуются, через регулярные промежутки времени производится его автоматический смыв, чтобы в трубопроводах не застаивалась вода.

Объем и промежутки смыва можно регулировать.

Функция уборки (кроме систем, работающих от аккумулятора*)

Принудительная блокировка основного смыва для проведения уборки писсуара или внесения моющих средств.

Смыв при уборке (кроме систем, работающих от аккумулятора*)

Принудительный смыв писсуара при уборке или внесении моющих средств.

* В системах, работающих от аккумулятора, количество функций снижено, чтобы продлить заряд аккумуляторной батареи

Информация о продукции DuraSystem®

Монтажные рамы унитазов	Standard Basic				Стандарт		
	115 см	99 см	84 см	для капитальных стен	115 см	99 см	84 см
Для серии SensoWash®	-	-	-	-	●	●	●
В комплект поставки отдельной установки входят монтажные принадлежности	-	-	-	-	●	●	●
Вытяжка запаха	-	-	-	-	-	-	-
Гигиенический смыв***	опция	опция	опция	опция	опция	опция	опция
Клавиши смыва для унитаза	A1 (механика)				A1 (механика)		
				**			**
устанавливаемые на поверхности	●	●	●	●	●	●	●
монтаж с установкой заподлицо (только высококачественный пластик)	●*	-	-	-	●*	-	-

Монтажные рамы унитазов	Standard Plus	Premium	Premium Plus
	для удаления запахов вручную	для встроенного гигиенического смыва	для удаления запахов и встроенного гигиенического смыва
Для серии SensoWash®	●	●	●
Вытяжка запаха	●	-	●
Гигиенический смыв	-	●	●
Клавиши смыва для унитаза	A1 (механика)		A2 (электроника)
устанавливаемые на поверхности	●	●	●
монтаж с установкой заподлицо (только высококачественный пластик)	●*	-	-

* Только в комбинации с монтажной рамой # WD6001, установленной заподлицо / ** Дизайнерская поверхность из стекла недоступна для элементов небольшой высоты 99 см и 84 см / *** возможно только с установкой на передней панели

Информация о продукции DuraSystem®







Монтажные рамы писсуаров







стандартные



для скрытого смывного клапана

Клавиши смыва для писсуара	A1 (механика)			A2 (электроника)			
				на аккумуляторе		от сети	
							
Белый пластик	Хромированный глянцевый пластик	Белое стекло	Цинк литой под давлением, белый	Цинк литой под давлением, хромированный, глянцевый	Цинк литой под давлением, белый	Цинк литой под давлением, хромированный, глянцевый	
устанавливаемые на поверхности	●	●	●	●	●	●	●
Гигиенический смыв	-	-	-	●	●	●	●

Информация о продукции DuraSystem®

другие монтажные рамы	Умывальник			Биде
	 стандартные	 специальные	 для настенного смесителя	
Для умывальников с крышкой сифона	●	●	●	
Для умывальников с пьедесталом	-	●	●	
Совместимость с умывальником	стандартный монтажный размер	монтаж с различным креплением по высоте и ширине	в комбинации с настенным смесителем	
Траверсы с плавной регулировкой хода	●	●	●	
Диапазон подвода воды	80 мм - 150 мм	80 мм - 290 мм	50 мм - 330 мм	
Монтаж керамики с диапазоном подвода воды	Резьбовые шпильки размером 280 мм / 150 мм - 240 мм	Винты для навесного крепления, возможные размеры 50 мм - 330 мм	Винты для навесного крепления, возможные размеры 50 мм - 330 мм	
Металлическая траверса регулируемый монтажный размер	●	-	-	
Деревянная траверса для гибкого размещения винтов для навесного крепления	-	●	●	
Примечания к монтажу	Заранее проверьте соответствие умывальника техническим чертежам. Ввиду широкой номенклатуры продукции для различных комбинаций монтажных рам под умывальник и мебельной фурнитуры (напр., тумбочек под умывальник), подходящие монтажные размеры должны указываться покупателем.			

Информация о продукции DuraSystem®

Монтажные системы DuraSystem® отличаются надежными скрытыми подводами для унитазов с проекцией керамической части ≤ 620 мм, писсуаров, умывальников и биде, как для жилых, так и для общественных помещений. Благодаря системе DuraSystem® сантехнику можно устанавливать в любых стандартных конфигурациях — как в стенах из легких конструкций, обшитых гипсокартоном, так и в капитальных стенах с возможностью замуровки. Сборочные элементы обеспечивают быстрый, надежный и безопасный монтаж.

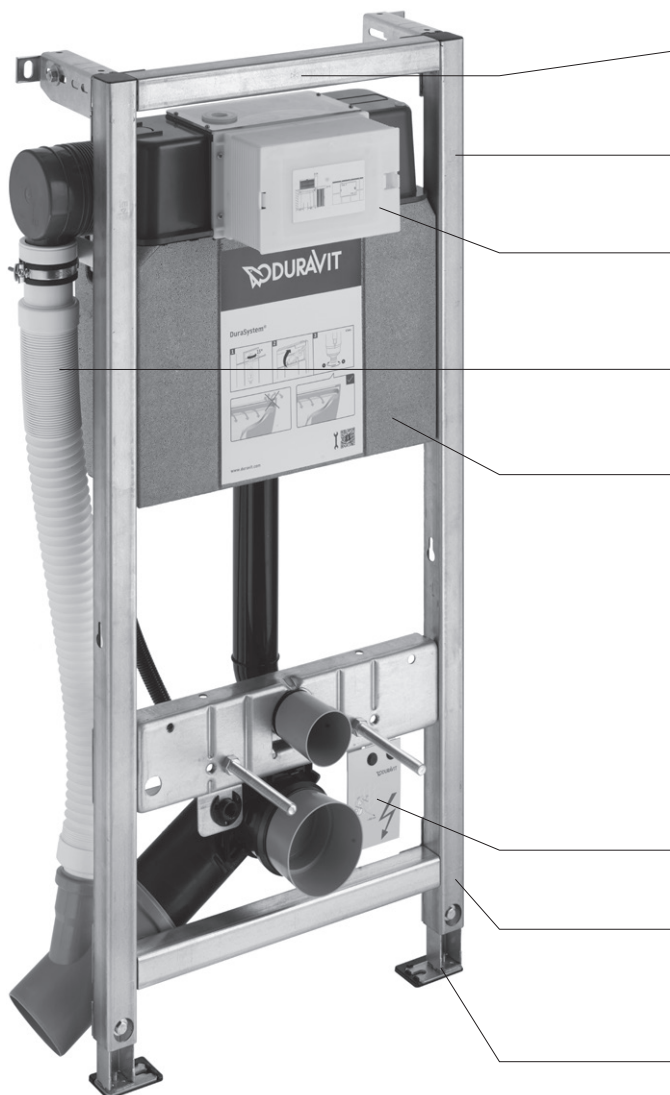

Маркировка по центру

Маркировка на монтажной раме облегчает процесс выравнивания рамы (не для элементов небольшой высоты).

Маркировка

Маркировка на монтажной раме облегчает процесс его выравнивания. (не для элементов небольшой высоты)

Служебное окно

Плоское прозрачное окошко устанавливается без использования инструментов и позволяет видеть внутреннее содержимое бачка, а также обеспечивает доступ к внутренним компонентам.

Вытяжка запаха

Удаление запахов осуществляется с помощью вентилятора (только для #WD1002 000 000 и #WD1004 000 000)

Бачок

Сертифицирован по CE в соответствии со стандартом EN14055, изолирован от конденсации, имеет маркировку уровня заполнения, технология двойного смыва, Требования ведущих стандартов DIN 4109 и VDI 4100 в отношении звукоизоляции могут быть достигнуты (в сочетании с комплектом звукоизоляции # WD6008 000 000), регулируемый объем смыва, механическая система смыва со сливным клапаном или электронная система смыва с дистанционным управлением (# WD1003 и WD1004), заводские установки — ок. 6 л и 3 л, максимальный объем смыва — 9 л. регулируемая заслонка, предотвращающая разбрызгивание воды с учетом геометрии унитаза и смывного бачка

Для серии SensoWash® Монтажная рама подготовлена для подключения сиденья для унитаза-биде (не для базовых элементов)

Монтажная рама

Несущая оцинкованная рама в сборе для гипсокартонных конструкций

Рекомендации по обшивке

легко обшивается гипсокартонной панелью размером 2 x 12,5 мм

Ножки

Регулируемые по высоте в диапазоне 0 - 240 мм опорная пластина вращается, обеспечивая гибкое и жесткое крепление на полу

Информация о продукции DuraSystem®



Комплект звукоизоляции для монтажных элементов

В наше время шум встречается повсеместно и негативно влияет на жизнь многих людей. Доказано, что снижение уровня шума и его устранение способствует улучшению нашего самочувствия.

Компания Duravit посвятила много лет вопросу звукоизоляции и предлагает комплекты звукоизоляции для монтажных элементов. Таким образом, удастся добиться значительного сокращения уровня шума в ванной комнате. Использование звукоизоляционных комплектов от Duravit удовлетворяет требованиям ведущих мировых стандартов шумоизоляции (DIN 4109, VDI 4100 Sst III и SIA 181). Это также подтверждает Институт строительной физики им. Фраунгофера, Штутгарт, который проводил многочисленные измерения шумоизоляции для компании Duravit. При тестировании продуктов принадлежности были установлены с использованием фитингов, указанных в инструкции по монтажу. Кроме того, комплекты звукоизоляции Duravit были установлены в соответствии с таблицей.

В таблице ниже представлены результаты испытаний для определения сокращения уровня шума.

Поля, отмеченные как «Да», указывают на соответствие самым высоким требованиям к сокращению уровня шума. Исключения помечены соответствующим образом.

Монтаж	Испытанные монтажные элементы	Стандарт пройден?			Звукоизоляционный комплект необходим?
		DIN 4109	VDI 4100 Sst III	SIA 181	
Монтаж по гипсокартону на облепченной конструкции 	Рама биде	Да	Да	Да	Да, # WD6008 000 000 + подходящий комплект звукоизоляции для соответствующего керамического изделия
	Рама писсуара на аккумуляторе	Да	Да	Да	
	Рама писсуара от сети	Да	Да	Да	
	Рама умывальника	Да	Да	Да ¹⁾	
	Рама унитаза (механика)	Да	Да	Да	
	Рама унитаза (электроника)	Да	Да	Да	
Монтаж по гипсокартону на лицевой стороне глухой стены 	Рама биде	Да	Да	Да	
	Рама писсуара на аккумуляторе	Да ²⁾	Да ³⁾	Да	
	Рама писсуара от сети	Да	Да	Да	
	Рама умывальника	Да	Да	Да ¹⁾	
	Рама унитаза (механика)	Да	Да	Да	
	Рама унитаза (электроника)	Да	Да	Да	

¹⁾ в жилом здании с толщиной потолочных перекрытий 23 см, если помещение первого этажа в задней части находится в личном пользовании, и если имеются помещения на подвальном этаже

(помещения со стороны фасада и помещения с противоположной стороны) со средней чувствительностью к шуму (например, ванная комната, расположенная над ванной комнатой).

²⁾ Минимальные требования выполнены

³⁾ Достигнут показатель сокращения уровня шума SSt II.

Монтажные элементы DuraSystem®

Элемент для унитаза, Standard 84 см

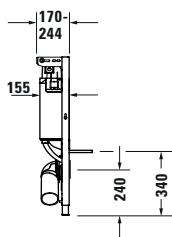
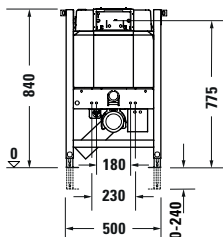

Описание	Размер, мм	Вес, кг	Номер артикула	Евро
<p>монтажный элемент для подвесного унитаза в сборке самонесущий вариант, для стен из гипсокартона, подходит для обшивки гипсокартоном, гальванизированная рама, для керамики унитаза глубиной <= 625 мм, регулируемые ножки 0-240мм, подготовка под SensoWash, механическая верхняя или фронтальная активация, простой монтаж прозрачной защитной пластины для смотрового окна, Требования ведущих стандартов шумозащиты DIN 4109 и VDI 4100 могут быть выполнены (в сочетании с комплектом шумоподавления # WD6008 000 000)</p>	500 x 840	12,4	WD1006 000 000	392
<p>Бачок, встроенный бачок CE, протестирован согласно EN14055, максимальный объем смыва 9 л, маркировка высоты наполнения, технология двойного смыва, регулируемый объем смыва, изоляция от конденсата, регулятор объема смыва</p>				
<p>Комплект поставки, колесо для подвесного унитаза DN 90/90 из полиэтилена, гарнитура для подключения подвесного унитаза DN 90 из полиэтилена, комплект креплений для подвесного унитаза M12, монтажные принадлежности для легких конструкций, монтажные аксессуары используются для монтажа один раз, переходник подвесного унитаза DN 90/110 из полиэтилена для выпускного колена, 2 колпачка</p>				
<p>Соответствующие клавиши смыва</p>				
<p>Клавиша смыва A1, для унитаза, пластик, цвет белый</p>	217 x 146,5	0,3	WD5001 011 000	52
<p>Клавиша смыва A1, для унитаза, пластик, хром глянцевый</p>	217 x 146,5	0,3	WD5001 021 000	88
<p>Соответствующие аксессуары</p>				
<p>Гигиенический смыв, питание от аккумулятора</p>	184 x 102,5	0,3	WD6003 000 000	680
<p>Комплект удлинения 240 мм</p>		1,5	WD6005 000 000	73
<p>Комплект звукоизоляции для одноразового монтажа</p>	65 x 36	0,2	WD6008 000 000	24
<p>Гарнитура для настенного подключения унитаза, удлиненная, 365 мм</p>		0,8	WD6010 000 000	91
<p>Комплект подключения</p>			100730 000 0	52

Справка: Гигиенический смыв только в сочетании с фронтальной активацией / Клавиша смыва A1 из пластика может монтироваться заподлицо (за исключением монтажа влажным способом и монтажных элементов с уменьшенной высотой). Для встраивания заподлицо необходимо заказать монтажную раму #WD6001 011 000 (белый цвет) или #WD6001 021 000 (хром глянцевый). / Подходит для обшивки гипсокартоном с минимальной толщиной 25 мм / Рама для инсталляции, монтируемая заподлицо, необходима на этапе обшивки гипсокартоном неотделанного помещения. Подходит для обшивки гипсокартоном с минимальной толщиной 25 мм.

Монтажные элементы DuraSystem®

Элемент для унитаза, Basic 84 см

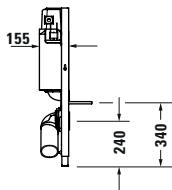
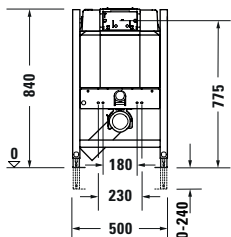

Описание	Размер, мм	Вес, кг	Номер артикула	Евро
монтажный элемент для подвесного унитаза в сборке самонесущий вариант, для стен из гипсокартона, подходит для обшивки гипсокартоном, гальванизированная рама, для керамики унитаза глубиной <= 625 мм, регулируемые ножки 0-240мм, механическая верхняя или фронтальная активация, простой монтаж прозрачной защитной пластины для смотрового окна, Требования ведущих стандартов шумозащиты DIN 4109 и VDI 4100 могут быть выполнены (в сочетании с комплектом шумоподавления # WD6008 000 000)	500 x 840	11,9	WD1007 000 000	338
Бачок встроенный бачок CE, тестирован согласно EN14055, максимальный объем смыва 9 л, маркировка высоты наполнения, технология двойного смыва, регулируемый объем смыва, изоляция от конденсата, регулятор объема смыва				
Комплект поставки колено для подвесного унитаза DN 90/90 из полиэтилена, гарнитура для подключения подвесного унитаза DN 90 из полиэтилена, комплект креплений для подвесного унитаза M12, монтажные принадлежности для легких конструкций, переходник подвесного унитаза DN 90/110 из полиэтилена для выпускного колена, 2 колпачка				
Соответствующие клавиши смыва				
Клавиша смыва А1, для унитаза, пластик, цвет белый	217 x 146,5	0,3	WD5001 011 000	52
Клавиша смыва А1, для унитаза, пластик, хром глянцевый	217 x 146,5	0,3	WD5001 021 000	88
Соответствующие аксессуары				
Гигиенический смыв, питание от аккумулятора	184 x 102,5	0,3	WD6003 000 000	680
Комплект удлинения 240 мм		1,5	WD6005 000 000	73
Комплект звукоизоляции для одноразового монтажа	65 x 36	0,2	WD6008 000 000	24
Гарнитура для настенного подключения унитаза, удлиненная, 365 мм		0,8	WD6010 000 000	91
Монтажные аксессуары для одноразового монтажа	68 x 78	0,9	WD6011 000 000	26
Комплект для предварительного монтажа			005072 000 0	48

Справка: Гигиенический смыв только в сочетании с фронтальной активацией / Клавиша смыва А1 из пластика может монтироваться заподлицо (за исключением монтажа влажным способом и монтажных элементов с уменьшенной высотой). Для встраивания заподлицо необходимо заказать монтажную раму #WD6001 011 000 (белый цвет) или #WD6001 021 000 (хром глянцевый). / Подходит для обшивки гипсокартоном с минимальной толщиной 25 мм / # 005072 требуется при монтаже по стяжке / Рама для инсталляции, монтируемая заподлицо, необходима на этапе обшивки гипсокартоном неотделанного помещения. Подходит для обшивки гипсокартоном с минимальной толщиной 25 мм.

Монтажные элементы DuraSystem®

Элемент для унитаза, Standard 99 см

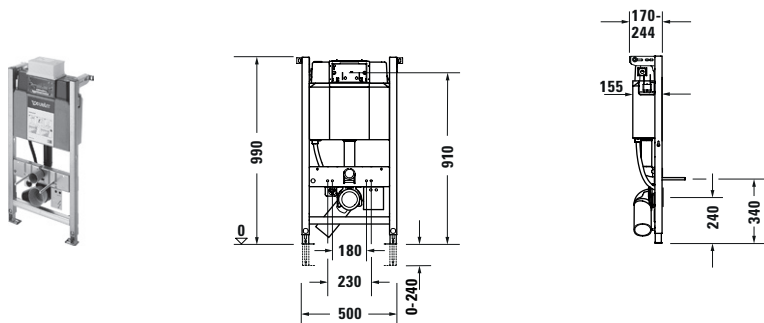

Описание	Размер, мм	Вес, кг	Номер артикула	Евро
<p>монтажный элемент для подвесного унитаза в сборке самонесущий вариант, для стен из гипсокартона, подходит для обшивки гипсокартоном, гальванизированная рама, для керамики унитаза глубиной <= 625 мм, регулируемые ножки 0-240мм, подготовка под SensoWash, механическая верхняя или фронтальная активация, простой монтаж прозрачной защитной пластины для смотрового окна, Требования ведущих стандартов шумозащиты DIN 4109 и VDI 4100 могут быть выполнены (в сочетании с комплектом шумоподавления # WD6008 000 000)</p>	500 x 990	13,4	WD1008 000 000	392
<p>Бачок встроенный бачок CE, тестирован согласно EN14055, максимальный объем смыва 9 л, маркировка высоты наполнения, технология двойного смыва, регулируемый объем смыва, изоляция от конденсата, регулятор объема смыва</p>				
<p>Комплект поставки колесо для подвесного унитаза DN 90/90 из полиэтилена, гарнитура для подключения подвесного унитаза DN 90 из полиэтилена, комплект креплений для подвесного унитаза M12, монтажные принадлежности для легких конструкций, монтажные аксессуары используются для монтажа один раз, переходник подвесного унитаза DN 90/110 из полиэтилена для выпускного колена, 2 колпачка</p>				
<p>Соответствующие клавиши смыва</p>				
<p>Клавиша смыва A1, для унитаза, пластик, цвет белый</p>	217 x 146,5	0,3	WD5001 011 000	52
<p>Клавиша смыва A1, для унитаза, пластик, хром глянцевый</p>	217 x 146,5	0,3	WD5001 021 000	88
<p>Соответствующие аксессуары</p>				
<p>Гигиенический смыв, питание от аккумулятора</p>	184 x 102,5	0,3	WD6003 000 000	680
<p>Комплект удлинения 240 мм</p>		1,5	WD6005 000 000	73
<p>Комплект звукоизоляции для одноразового монтажа</p>	65 x 36	0,2	WD6008 000 000	24
<p>Гарнитура для настенного подключения унитаза, удлиненная, 365 мм</p>		0,8	WD6010 000 000	91
<p>Комплект подключения</p>			100730 000 0	52
<p>Справка: Гигиенический смыв только в сочетании с фронтальной активацией / Клавиша смыва A1 из пластика может монтироваться заподлицо (за исключением монтажа влажным способом и монтажных элементов с уменьшенной высотой). Для встраивания заподлицо необходимо заказать монтажную раму #WD6001 011 000 (белый цвет) или #WD6001 021 000 (хром глянцевый). / Подходит для обшивки гипсокартоном с минимальной толщиной 25 мм / Рама для инсталляции, монтируемая заподлицо, необходима на этапе обшивки гипсокартоном неотделанного помещения. Подходит для обшивки гипсокартоном с минимальной толщиной 25 мм.</p>				

Монтажные элементы DuraSystem®

Элемент для унитаза, Basic 99 см

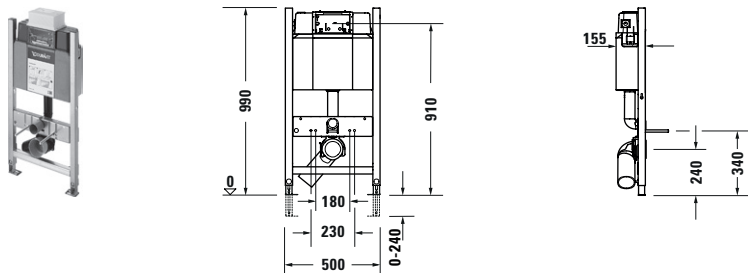

Описание	Размер, мм	Вес, кг	Номер артикула	Евро
<p>монтажный элемент для подвесного унитаза в сборке самонесущий вариант, для стен из гипсокартона, подходит для обшивки гипсокартоном, гальванизированная рама, для керамики унитаза глубиной <= 625 мм, регулируемые ножки 0-240мм, механическая верхняя или фронтальная активация, простой монтаж прозрачной защитной пластины для смотрового окна, Требования ведущих стандартов шумозащиты DIN 4109 и VDI 4100 могут быть выполнены (в сочетании с комплектом шумоподавления # WD6008 000 000)</p>	500 x 990	12,9	WD1009 000 000	336
<p>Бачок встроенный бачок CE, протестирован согласно EN14055, максимальный объем смыва 9 л, маркировка высоты наполнения, технология двойного смыва, регулируемый объем смыва, изоляция от конденсата, регулятор объема смыва</p>				
<p>Комплект поставки колено для подвесного унитаза DN 90/90 из полиэтилена, гарнитура для подключения подвесного унитаза DN 90 из полиэтилена, комплект креплений для подвесного унитаза M12, монтажные принадлежности для легких конструкций, переходник подвесного унитаза DN 90/110 из полиэтилена для выпускного колена, 2 колпачка</p>				
<p>Соответствующие клавиши смыва Клавиша смыва A1, для унитаза, пластик, цвет белый</p>	217 x 146,5	0,3	WD5001 011 000	52
Клавиша смыва A1, для унитаза, пластик, хром глянцевый	217 x 146,5	0,3	WD5001 021 000	88
<p>Соответствующие аксессуары Гигиенический смыв, питание от аккумулятора</p>	184 x 102,5	0,3	WD6003 000 000	680
Комплект удлинения 240 мм		1,5	WD6005 000 000	73
Комплект звукоизоляции для одноразового монтажа	65 x 36	0,2	WD6008 000 000	24
Гарнитура для настенного подключения унитаза, удлиненная, 365 мм		0,8	WD6010 000 000	91
Монтажные аксессуары для одноразового монтажа	68 x 78	0,9	WD6011 000 000	26
Комплект для предварительного монтажа			005072 000 0	48

Справка: Гигиенический смыв только в сочетании с фронтальной активацией / Клавиша смыва A1 из пластика может монтироваться заподлицо (за исключением монтажа влажным способом и монтажных элементов с уменьшенной высотой). Для встраивания заподлицо необходимо заказать монтажную раму #WD6001 011 000 (белый цвет) или #WD6001 021 000 (хром глянцевый). / Подходит для обшивки гипсокартоном с минимальной толщиной 25 мм / # 005072 требуется при монтаже по стяжке / Рама для инсталляции, монтируемая заподлицо, необходима на этапе обшивки гипсокартоном неотделанного помещения. Подходит для обшивки гипсокартоном с минимальной толщиной 25 мм.

Монтажные элементы DuraSystem®

Элемент для унитаза, стандартный

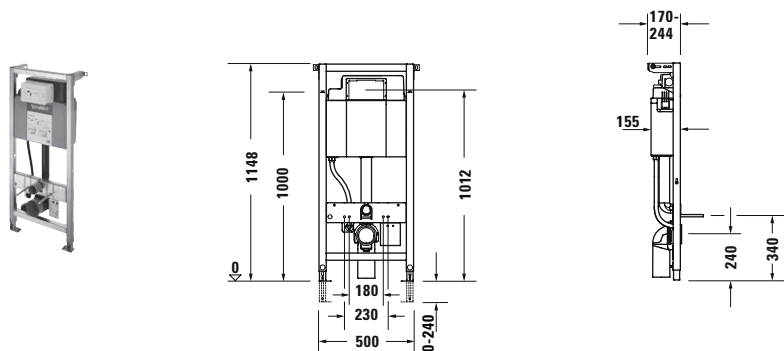

Описание	Размер, мм	Вес, кг	Номер артикула	Евро
монтажный элемент для подвесного унитаза в сборке самонесущий вариант, для стен из гипсокартона, подходит для обшивки гипсокартоном, гальванизированная рама, для керамики унитаза глубиной <= 625 мм, регулируемые ножки 0-240мм, подготовка под SensoWash, механическая фронтальная активация, подготовка для оптимального доступа обжимного инструмента, метровая отметка и центральный маркер, простой монтаж прозрачной защитной пластины для смотрового окна, Требования ведущих стандартов шумозащиты DIN 4109 и VDI 4100 могут быть выполнены (в сочетании с комплектом шумоподавления # WD6008 000 000)	500 x 1148	14,2	WD1001 000 000	329
Бачок встроенный бачок CE, протестирован согласно EN14055, максимальный объем смыва 9 л, маркировка высоты наполнения, технология двойного смыва, регулируемый объем смыва, изоляция от конденсата, регулятор объема смыва				
Комплект поставки колена для подвесного унитаза DN 90/90 из полиэтилена, гарнитура для подключения подвесного унитаза DN 90 из полиэтилена, комплект креплений для подвесного унитаза M12, монтажные принадлежности для легких конструкций, монтажные аксессуары используются для монтажа один раз, переходник подвесного унитаза DN 90/110 из полиэтилена для выпускного колена, 2 колпачка				
Соответствующие клавиши смыва				
Клавиша смыва A1, для унитаза, пластик, цвет белый	217 x 146,5	0,3	WD5001 011 000	52
Клавиша смыва A1, для унитаза, пластик, хром глянцевый	217 x 146,5	0,3	WD5001 021 000	88
Клавиша смыва A1, для унитаза, стекло белое	229,8 x 157	0,7	WD5002 012 000	309
Соответствующие аксессуары				
Рама для встраивания, для пластика, цвет белый	224,4 x 154	0,3	WD6001 011 000	137
Рама для встраивания, для пластика, хром глянцевый	224,4 x 154	0,3	WD6001 021 000	176
Гигиенический смыв, питание от сети	184 x 102,5	0,3	WD6002 000 000	630
Гигиенический смыв, питание от аккумулятора	184 x 102,5	0,3	WD6003 000 000	680
Комплект для встраивания гигиенического смыва с питанием от сети		0,4	WD6004 000 000	186
Комплект удлинения 240 мм		1,5	WD6005 000 000	73
Комплект звукоизоляции для одноразового монтажа	65 x 36	0,2	WD6008 000 000	24
Гарнитура для настенного подключения унитаза, удлиненная, 365 мм		0,8	WD6010 000 000	91
Комплект подключения			100691 000 0	78
Комплект подключения			100731 000 0	52

Справка: Гигиенический смыв только в сочетании с фронтальной активацией / Для монтажа гигиенического смыва с питанием от сети необходимо заказывать предмонтажный комплект #WD6004 000 000. / Клавиша смыва A1 из пластика может монтироваться заподлицо (за исключением монтажа влажным способом и монтажных элементов с уменьшенной высотой). Для встраивания заподлицо необходимо заказать монтажную раму #WD6001 011 000 (белый цвет) или #WD6001 021 000 (хром глянцевый). / Подходит для обшивки гипсокартоном с минимальной толщиной 25 мм / Рама для инсталляции, монтируемая заподлицо, необходима на этапе обшивки гипсокартоном неотделанного помещения. Подходит для обшивки гипсокартоном с минимальной толщиной 25 мм.

Монтажные элементы DuraSystem®

Элемент для унитаза, ручная нейтрализация запаха

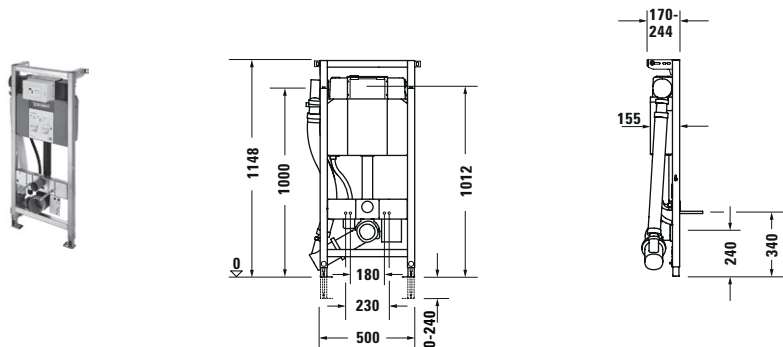

Описание	Размер, мм	Вес, кг	Номер артикула	Евро
монтажный элемент для подвесного унитаза в сборке самонесущий вариант, для стен из гипсокартона, подходит для обшивки гипсокартоном, гальванизированная рама, для керамики унитаза глубиной <= 625 мм, регулируемые ножки 0-240мм, подготовка под SensoWash, механическая фронтальная активация, метровая отметка и центральный маркер, простой монтаж прозрачной защитной пластины для смотрового окна, Требования ведущих стандартов шумозащиты DIN 4109 и VDI 4100 могут быть выполнены (в сочетании с комплектом шумоподавления # WD6008 000 000) , с удалением запаха с помощью встроенной веерной вытяжки, ручная эксплуатация вытяжки, воздухопроницаемый обратный клапан	500 x 1148	15,9	WD1002 000 000	930
Бачок встроенный бачок CE, протестирован согласно EN14055, максимальный объем смыва 9 л, маркировка высоты наполнения, технология двойного смыва, регулируемый объем смыва, изоляция от конденсата, регулятор объема смыва				
Комплект поставки комплект предварительного монтажа, включая блок питания 100-240 V AC / 24 V DC, колено для подвесного унитаза DN 90/90 из полиэтилена, гарнитура для подключения подвесного унитаза DN 90 из полиэтилена, комплект креплений для подвесного унитаза M12, монтажные принадлежности для легких конструкций, монтажные аксессуары используются для монтажа один раз, переходник подвесного унитаза DN 90/110 из полиэтилена для выпускного колена, 2 колпачка				
Соответствующие клавиши смыва				
Клавиша смыва A1, для унитаза, пластик, цвет белый	217 x 146,5	0,3	WD5001 011 000	52
Клавиша смыва A1, для унитаза, пластик, хром глянцевый	217 x 146,5	0,3	WD5001 021 000	88
Клавиша смыва A1, для унитаза, стекло белое	229,8 x 157	0,7	WD5002 012 000	309
Соответствующие аксессуары				
Рама для встраивания, для пластика, цвет белый	224,4 x 154	0,3	WD6001 011 000	137
Рама для встраивания, для пластика, хром глянцевый	224,4 x 154	0,3	WD6001 021 000	176
Комплект удлинения 240 мм		1,5	WD6005 000 000	73
Комплект звукоизоляции для одноразового монтажа	65 x 36	0,2	WD6008 000 000	24
Гарнитура для настенного подключения унитаза, удлиненная, 365 мм		0,8	WD6010 000 000	91
Комплект подключения			100691 000 0	78
Комплект подключения			100731 000 0	52

Справка: Клавиша смыва A1 из пластика может монтироваться заподлицо (за исключением монтажа влажным способом и монтажных элементов с уменьшенной высотой). Для встраивания заподлицо необходимо заказать монтажную раму #WD6001 011 000 (белый цвет) или #WD6001 021 000 (хром глянцевый). / Подходит для обшивки гипсокартоном с минимальной толщиной 25 мм / Из-за невысокой скорости фена и соответственно небольшого объема отводимого воздуха нейтрализация запаха не заменяет систему вентиляции помещения согласно DIN 18017. Нейтрализация запаха совместима с керамикой #254609, #021009, #221509. / Рама для инсталляции, монтируемая заподлицо, необходима на этапе обшивки гипсокартоном неотделанного помещения. Подходит для обшивки гипсокартоном с минимальной толщиной 25 мм. / Для использования функции нейтрализации запаха монтажного элемента, ручной нейтрализации запаха клиент должен самостоятельно установить выключатель. / Комплект предварительного монтажа с блоком питания являются частью инсталляции для унитаза

Монтажные элементы DuraSystem®

Элемент для унитаза, встроенный гигиенический смыв

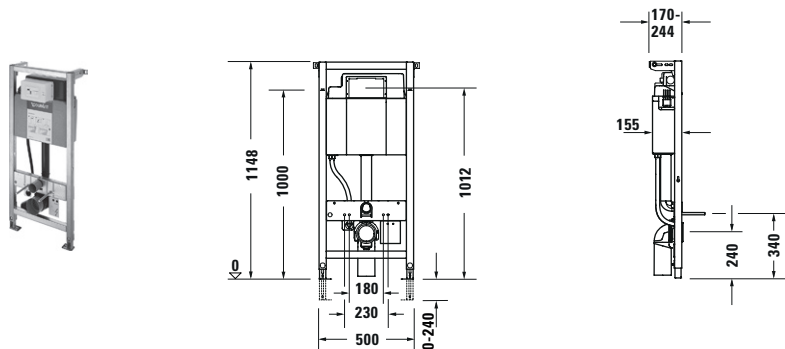

Описание	Размер, мм	Вес, кг	Номер артикула	Евро
<p>монтажный элемент для подвесного унитаза в сборке встроенный гигиенический смыв, самонесущий вариант, для стен из гипсокартона, подходит для обшивки гипсокартоном, гальванизированная рама, для керамики унитаза глубиной <= 625 мм, регулируемые ножки 0-240мм, подготовка под SensoWash, электронная фронтальная активация, подготовка для оптимального доступа обжимного инструмента, метровая отметка и центральный маркер, простой монтаж прозрачной защитной пластины для смотрового окна, Требования ведущих стандартов шумозащиты DIN 4109 и VDI 4100 могут быть выполнены (в сочетании с комплектом шумоподавления # WD6008 000 000)</p> <p>Бачок встроенный бачок CE, протестирован согласно EN14055, максимальный объем смыва 9 л, маркировка высоты наполнения, технология двойного смыва, регулируемый объем смыва, изоляция от конденсата, регулятор объема смыва</p> <p>Комплект поставки комплект предварительного монтажа, включая блок питания 100-240 V AC / 24 V DC, колесо для подвесного унитаза DN 90/90 из полиэтилена, гарнитура для подключения подвесного унитаза DN 90 из полиэтилена, комплект креплений для подвесного унитаза M12, монтажные принадлежности для легких конструкций, монтажные аксессуары используются для монтажа один раз, переходник подвесного унитаза DN 90/110 из полиэтилена для выпускного колена, 2 колпачка</p>	500 x 1148	14,7	WD1003 000 000	671
<p>Соответствующие клавиши смыва Клавиша смыва A2, для унитаза, стекло белое</p>	229,8 x 157	0,9	WD5003 012 000	642
<p>Соответствующие аксессуары Комплект удлинения 240 мм</p>		1,5	WD6005 000 000	73
Комплект звукоизоляции для одноразового монтажа	65 x 36	0,2	WD6008 000 000	24
Гарнитура для настенного подключения унитаза, удлиненная, 365 мм		0,8	WD6010 000 000	91
Комплект подключения			100691 000 0	78
Комплект переходников			100729 000 0	59
Комплект подключения			100731 000 0	52

Справка: Подходит для обшивки гипсокартоном с минимальной толщиной 25 мм / Комплект предварительного монтажа с блоком питания являются частью инсталляции для унитаза / необходим артикул # 100729 при монтаже по необработанному кирпичу / Для электронных кнопок смыва, зона распознавания присутствия пользователя регулируется с помощью пульта дистанционного управления.

Монтажные элементы DuraSystem®

Элемент для унитаза, нейтрализация запаха, гигиенический смыв

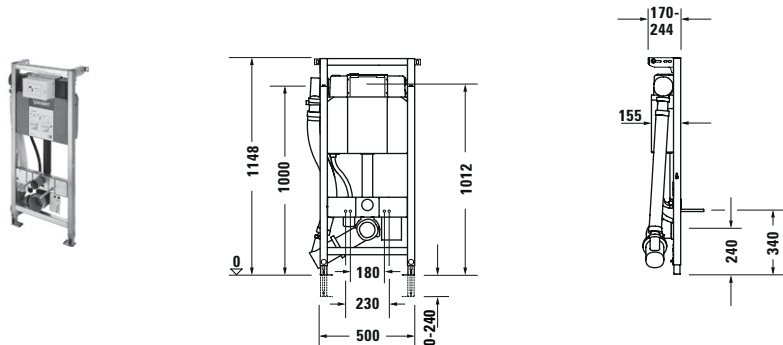

Описание	Размер, мм	Вес, кг	Номер артикула	Евро
<p>монтажный элемент для подвесного унитаза в сборке встроенный гигиенический смыв, самонесущий вариант, для стен из гипсокартона, подходит для обшивки гипсокартоном, гальванизированная рама, для керамики унитаза глубиной <= 625 мм, регулируемые ножки 0-240мм, подготовка под SensoWash, электронная фронтальная активация, метровая отметка и центральный маркер, простой монтаж прозрачной защитной пластины для смотрового окна, Требования ведущих стандартов шумозащиты DIN 4109 и VDI 4100 могут быть выполнены (в сочетании с комплектом шумоподавления # WD6008 000 000) , с удалением запаха с помощью встроенной веерной вытяжки, эксплуатация вытяжки путем личного распознавания или ручной активации клави- ши смыва, воздухонепроницаемый обратный клапан</p>	500 x 1148	16,0	WD1004 000 000	1.173
<p>Бачок встроенный бачок CE, протестирован согласно EN14055, максимальный объем смыва 9 л, маркировка высоты наполнения, технология двойного смыва, регулируемый объем смыва, изоляция от конденсата, регулятор объема смыва</p>				
<p>Комплект поставки комплект предварительного монтажа, включая блок питания 100-240 V AC / 24 V DC, колесо для подвесного унитаза DN 90/90 из полиэтилена, гарнитура для подключения подвесного унитаза DN 90 из полиэтилена, комплект креплений для подвесного унитаза M12, монтажные принадлежности для легких конструкций, монтажные аксессуары используются для монтажа один раз, переходник подвесного унитаза DN 90/110 из полиэтилена для выпускного коле- на, 2 колпачка</p>				
<p>Соответствующие клавиши смыва Клавиша смыва A2, для унитаза, стекло белое</p>	229,8 x 157	0,9	WD5003 012 000	642
<p>Соответствующие аксессуары Комплект удлинения 240 мм</p>		1,5	WD6005 000 000	73
Комплект звукоизоляции для одноразового монтажа	65 x 36	0,2	WD6008 000 000	24
Гарнитура для настенного подключения унитаза, удлиненная, 365 мм		0,8	WD6010 000 000	91
Комплект подключения			100691 000 0	78
Комплект переходников			100729 000 0	59
Комплект подключения			100731 000 0	52

Справка: Подходит для обшивки гипсокартоном с минимальной толщиной 25 мм / Из-за невысокой скорости фена и соответственно небольшого объема отводимого воздуха нейтрализация запаха не заменяет систему вентиляции помещения согласно DIN 18017. Нейтрализация запаха совместима с керамикой #254609, #021009, #221509. / Комплект предварительного монтажа с блоком питания являются частью инсталляции для унитаза / необходим артикул # 100729 при монтаже по необработанному кирпичу / Для электронных кнопок смыва, зона распознавания присутствия пользователя регулируется с помощью пульта дистанционного управления.

Монтажные элементы DuraSystem®

Элемент для унитаза, для замуровки в стену

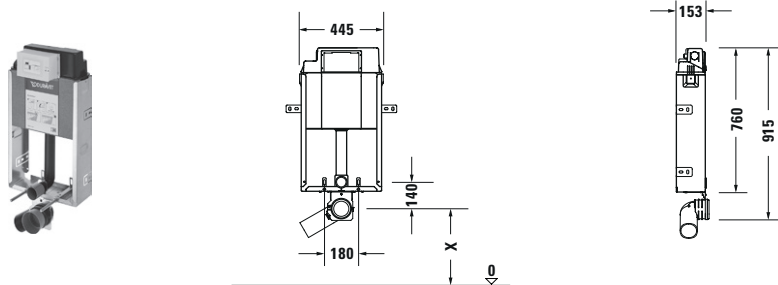

Описание	Размер, мм	Вес, кг	Номер артикула	Евро
монтажный элемент для подвесного унитаза в сборке подготовка для оптимального доступа обжимного инструмента, простой монтаж прозрачной защитной пластины для смотрового окна, для застенного монтажа или замуровки, оцинкованная тонкая полоса, механическая фронтальная активация	445 x 915	6,7	WD1005 000 000	253
Бачок встроенный бачок CE, протестирован согласно EN14055, максимальный объем смыва 9 л, маркировка высоты наполнения, технология двойного смыва, регулируемый объем смыва, изоляция от конденсата, регулятор объема смыва				
Комплект поставки колесо для подвесного унитаза DN 90/90 из полиэтилена, гарнитура для подключения подвесного унитаза DN 90 из полиэтилена, комплект креплений для подвесного унитаза M12, переходник подвесного унитаза DN 90/110 из полиэтилена для выпускного колена, 2 колпачка				
Соответствующие клавиши смыва				
Клавиша смыва A1, для унитаза, пластик, цвет белый	217 x 146,5	0,3	WD5001 011 000	52
Клавиша смыва A1, для унитаза, пластик, хром глянцевый	217 x 146,5	0,3	WD5001 021 000	88
Клавиша смыва A1, для унитаза, стекло белое	229,8 x 157	0,7	WD5002 012 000	309
Соответствующие аксессуары				
Гигиенический смыв, питание от сети	184 x 102,5	0,3	WD6002 000 000	630
Гигиенический смыв, питание от аккумулятора	184 x 102,5	0,3	WD6003 000 000	680
Комплект для встраивания гигиенического смыва с питанием от сети		0,4	WD6004 000 000	186
Гарнитура для настенного подключения унитаза, удлиненная, 365 мм		0,8	WD6010 000 000	91

Справка: Гигиенический смыв только в сочетании с фронтальной активацией / Для монтажа гигиенического смыва с питанием от сети необходимо заказывать предмонтажный комплект #WD6004 000 000. / Клавиша смыва A1 из пластика может монтироваться заподлицо (за исключением монтажа влажным способом и монтажных элементов с уменьшенной высотой). Для встраивания заподлицо необходимо заказать монтажную раму #WD6001 011 000 (белый цвет) или #WD6001 021 000 (хром глянцевый). / Подходит для обшивки гипсокартоном с минимальной толщиной 25 мм / Рама для инсталляции, монтируемая заподлицо, необходима на этапе обшивки гипсокартоном неотделанного помещения. Подходит для обшивки гипсокартоном с минимальной толщиной 25 мм.

Монтажные элементы DuraSystem®

Элемент для унитаза, Basic

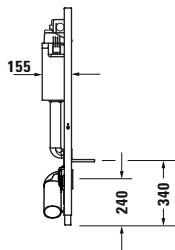
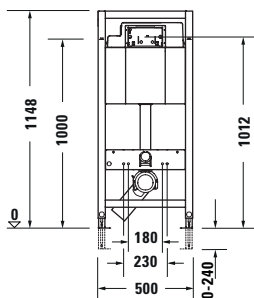

Описание	Размер, мм	Вес, кг	Номер артикула	Евро
монтажный элемент для подвесного унитаза в сборке самонесущий вариант, для стен из гипсокартона, подходит для обшивки гипсокартоном, гальванизированная рама, для керамики унитаза глубиной <= 625 мм, регулируемые ножки 0-240мм, механическая фронтальная активация, подготовка для оптимального доступа обжимного инструмента, метровая отметка и центральный маркер, простой монтаж прозрачной защитной пластины для смотрового окна, Требования ведущих стандартов шумозащиты DIN 4109 и VDI 4100 могут быть выполнены (в сочетании с комплектом шумоподавления # WD6008 000 000)	500 x 1148	14,4	WD1010 000 000	265
Бачок встроенный бачок CE, тестирован согласно EN14055, максимальный объем смыва 9 л, маркировка высоты наполнения, технология двойного смыва, регулируемый объем смыва, изоляция от конденсата, регулятор объема смыва				
Комплект поставки колено для подвесного унитаза DN 90/90 из полиэтилена, гарнитура для подключения подвесного унитаза DN 90 из полиэтилена, комплект креплений для подвесного унитаза M12, монтажные принадлежности для легких конструкций, переходник подвесного унитаза DN 90/110 из полиэтилена для выпускного колена, 2 колпачка				
Соответствующие клавиши смыва				
Клавиша смыва A1, для унитаза, пластик, цвет белый	217 x 146,5	0,3	WD5001 011 000	52
Клавиша смыва A1, для унитаза, пластик, хром глянцевый	217 x 146,5	0,3	WD5001 021 000	88
Клавиша смыва A1, для унитаза, стекло белое	229,8 x 157	0,7	WD5002 012 000	309
Соответствующие аксессуары				
Рама для встраивания, для пластика, цвет белый	224,4 x 154	0,3	WD6001 011 000	137
Рама для встраивания, для пластика, хром глянцевый	224,4 x 154	0,3	WD6001 021 000	176
Гигиенический смыв, питание от сети	184 x 102,5	0,3	WD6002 000 000	630
Гигиенический смыв, питание от аккумулятора	184 x 102,5	0,3	WD6003 000 000	680
Комплект для встраивания гигиенического смыва с питанием от сети		0,4	WD6004 000 000	186
Комплект удлинения 240 мм		1,5	WD6005 000 000	73
Комплект звукоизоляции для одноразового монтажа	65 x 36	0,2	WD6008 000 000	24
Гарнитура для настенного подключения унитаза, удлиненная, 365 мм		0,8	WD6010 000 000	91
Монтажные аксессуары для одноразового монтажа	68 x 78	0,9	WD6011 000 000	26
Комплект для предварительного монтажа			005072 000 0	48

Справка: Гигиенический смыв только в сочетании с фронтальной активацией / Для монтажа гигиенического смыва с питанием от сети необходимо заказывать предмонтажный комплект #WD6004 000 000. / Клавиша смыва A1 из пластика может монтироваться заподлицо (за исключением монтажа влажным способом и монтажных элементов с уменьшенной высотой). Для встраивания заподлицо необходимо заказать монтажную раму #WD6001 011 000 (белый цвет) или #WD6001 021 000 (хром глянцевый). / Подходит для обшивки гипсокартоном с минимальной толщиной 25 мм / # 005072 требуется при монтаже по стяжке / Рама для инсталляции, монтируемая заподлицо, необходима на этапе обшивки гипсокартоном неотделанного помещения. Подходит для обшивки гипсокартоном с минимальной толщиной 25 мм.

Монтажные элементы DuraSystem®

Элемент для писсуара, стандартный

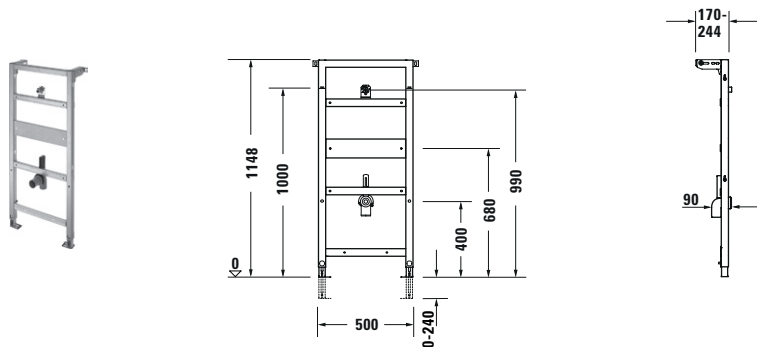

Описание	Размер, мм	Вес, кг	Номер артикула	Евро
<p>монтажный элемент для писсуара в сборке для писсуаров без воды, писсуара с наружными смывными клапанами или писсуаров с встроенным сенсорным управлением, деревянная траверса для адаптации ко всем моделям керамики, самонесущий вариант, для стен из гипсокартона, подходит для обшивки гипсокартоном, гальванизированная рама, регулируемые ножки 0-240мм, метровая отметка и центральный маркер, Требования ведущих стандартов шумозащиты DIN 4109 и VDI 4100 могут быть выполнены (в сочетании с комплектом шумоподавления # WD6008 000 000) , подходит для механических/электронных внешних смывных клапанов , траверса, регулируемая по высоте</p>	500 x 1148	9,5	WD3001 000 000	232
<p>Комплект поставки шпилька сантехническая M8, Болты 5,0 x 16 мм, звукоизолированный соединитель G1/2, Хомут для трубы стока DN 50, соединительное колено DN 50, Крепежный уголок для писсуара DuraStyle, монтажные принадлежности для легких конструкций, монтажные аксессуары используются для монтажа один раз, 2 колпачка</p>				
<p>Соответствующие аксессуары</p>				
Комплект удлинения 240 мм		1,5	WD6005 000 000	73
Комплект звукоизоляции для одноразового монтажа	65 x 36	0,2	WD6008 000 000	24

Справка: Подходит для обшивки гипсокартоном с минимальной толщиной 25 мм

Монтажные элементы DuraSystem®

Элемент для писсуара, для скрытого клапана смыва

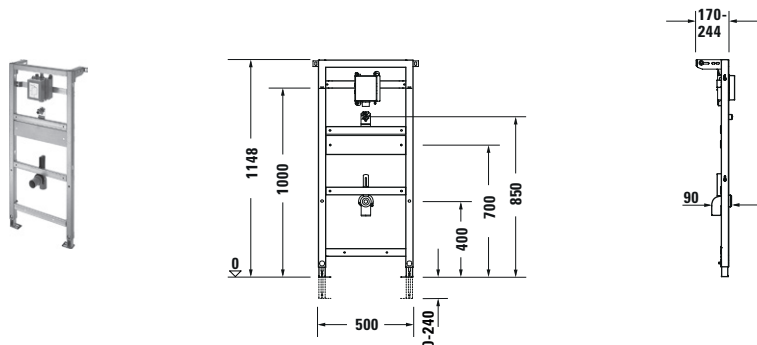

Описание	Размер, мм	Вес, кг	Номер артикула	Евро
<p>монтажный элемент для писсуара в сборке для писсуаров с подводом воды сзади, деревянная траверса для адаптации ко всем моделям керамики, траверса со встраиваемым пластиковым корпусом и упрощенным креплением, самонесущий вариант, для стен из гипсокартона, подходит для обшивки гипсокартоном, гальванизированная рама, регулируемые ножки 0-240мм, метровая отметка и центральный маркер, Требования ведущих стандартов шумозащиты DIN 4109 и VDI 4100 могут быть выполнены (в сочетании с комплектом шумоподавления # WD6008 000 000) , подходит для механической/электронной клавиши смыва, траверса, регулируемая по высоте, корпус для монтажа заподлицо, универсальный пластиковый корпус для блока управления смывом писсуара, включая защитную крышку, электропитание 100-240 V AC 50/60 Hz</p>	500 x 1148	9,3	WD3002 000 000	374
<p>Комплект поставки шпилька сантехническая M8, звукоизолированный соединитель G1/2, Хомут для трубы стока DN 50, соединительное колено DN 50, монтажные принадлежности для легких конструкций, монтажные аксессуары используются для монтажа один раз, армированный шланг R1/2, входной разъем G1/2 A с манжетой, 2 колпачка</p>				
<p>Соответствующие клавиши смыва</p>				
Клавиша смыва A1, для писсуара, пластик, цвет белый	130 x 150	0,6	WD5004 011 000	199
Клавиша смыва A1, для писсуара, пластик, хром глянцевый	130 x 150	0,6	WD5004 021 000	211
Клавиша смыва A1, для писсуара, стекло белое	140,5 x 157	0,7	WD5005 012 000	421
Клавиша смыва A2, питание от аккумулятора, для писсуара, литье из цинкового сплава, цвет белый	130 x 150	0,8	WD5006 013 000	800
Клавиша смыва A2, питание от аккумулятора, для писсуара, литье из цинкового сплава, хром глянцевый	130 x 150	0,8	WD5006 023 000	813
Клавиша смыва A2, питание от сети, для писсуара, литье из цинкового сплава, цвет белый	130 x 150	0,9	WD5007 013 000	807
Клавиша смыва A2, питание от сети, для писсуара, литье из цинкового сплава, хром глянцевый	130 x 150	0,9	WD5007 023 000	822
<p>Соответствующие аксессуары</p>				
Комплект удлинения 240 мм		1,5	WD6005 000 000	73
Комплект звукоизоляции для одноразового монтажа	65 x 36	0,2	WD6008 000 000	24

Справка: Для электронных кнопок смыва, зона распознавания присутствия пользователя регулируется с помощью пульта дистанционного управления. / Подходит для обшивки гипсокартоном с минимальной толщиной 25 мм / Клавиши смыва A2 для писсуара подходят для писсуаров с крышкой / Устанавливаемая гарнитура смыва включена в комплект поставки смывной клавиши.

Монтажные элементы DuraSystem®

Элемент для умывальника, стандартный

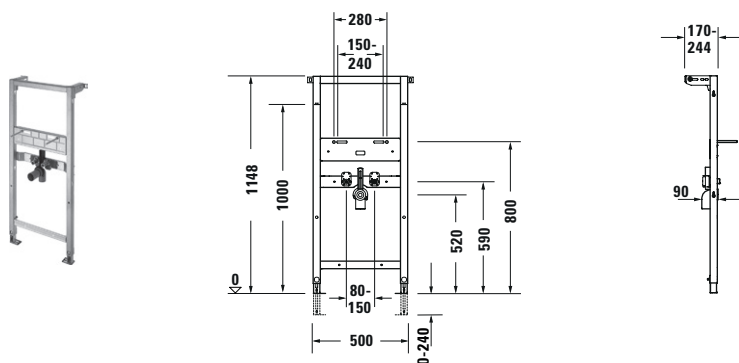

Описание	Размер, мм	Вес, кг	Номер артикула	Евро
<p>монтажный элемент для умывальника в сборке</p> <p>металлическая траверса для монтажа керамики, самонесущий вариант,</p> <p>для стен из гипсокартона,</p> <p>подходит для обшивки гипсокартоном,</p> <p>гальванизированная рама,</p> <p>регулируемые ножки 0-240мм,</p> <p>метровая отметка и центральный маркер,</p> <p>Требования ведущих стандартов шумозащиты DIN 4109 и VDI 4100 могут быть выполнены (в сочетании с комплектом шумоподавления # WD6008 000 000) ,</p> <p>траверса, регулируемая по высоте</p>	500 x 1148	9,2	WD2001 000 000	177
<p>Комплект поставки</p> <p>шпильки M10,</p> <p>звукоизолированные соединители G1/2,</p> <p>Хомут для трубы стока DN 50,</p> <p>колена для сифона DN50/40,</p> <p>монтажные принадлежности для легких конструкций,</p> <p>монтажные аксессуары используются для монтажа один раз</p>				
Соответствующие аксессуары				
Комплект удлинения 240 мм		1,5	WD6005 000 000	73
Расширительный элемент	238 x 1148	6,0	WD6006 000 000	159
Кронштейн для расширительного элемента	38 x 1148	2,9	WD6007 000 000	47
Комплект звукоизоляции для одноразового монтажа	65 x 36	0,2	WD6008 000 000	24

Справка: Подходит для обшивки гипсокартоном с минимальной толщиной 25 мм / Расширительный элемент можно монтировать сбоку непосредственно на монтажном элементе или в качестве отдельно стоящей опоры / При монтаже расширительного элемента в качестве единственной опоры обязательно необходим артикул #WD6007 000 000

Монтажные элементы DuraSystem®

Элемент для умывальника, специальный

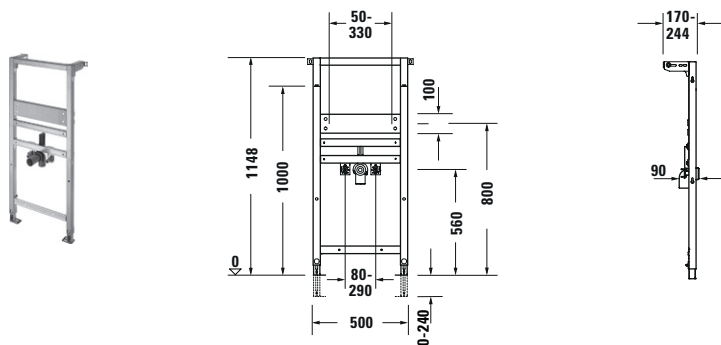

Описание	Размер, мм	Вес, кг	Номер артикула	Евро
<p>монтажный элемент для умывальника в сборке</p> <p>деревянная траверса для адаптации ко всем моделям керамики, самонесущий вариант, для стен из гипсокартона, подходит для обшивки гипсокартоном, гальванизированная рама, регулируемые ножки 0-240мм, метровая отметка и центральный маркер, Требования ведущих стандартов шумозащиты DIN 4109 и VDI 4100 могут быть выполнены (в сочетании с комплектом шумоподавления # WD6008 000 000) , траверса, регулируемая по высоте</p>	500 x 1148	9,0	WD2002 000 000	270
<p>Комплект поставки</p> <p>шпилька сантехническая M10, звукоизолированные соединители G1/2, Хомут для трубы стока DN 50, колено для сифона DN50/40, монтажные принадлежности для легких конструкций, монтажные аксессуары используются для монтажа один раз</p>				
<p>Соответствующие аксессуары</p> <p>Комплект удлинения 240 мм</p>		1,5	WD6005 000 000	73
Расширительный элемент	238 x 1148	6,0	WD6006 000 000	159
Кронштейн для расширительного элемента	38 x 1148	2,9	WD6007 000 000	47
Комплект звукоизоляции для одноразового монтажа	65 x 36	0,2	WD6008 000 000	24

Справка: Подходит для обшивки гипсокартоном с минимальной толщиной 25 мм / Расширительный элемент можно монтировать сбоку непосредственно на монтажном элементе или в качестве отдельно стоящей опоры / При монтаже расширительного элемента в качестве единственной опоры обязательно необходим артикул #WD6007 000 000

Монтажные элементы DuraSystem®

Элемент для умывальника, для настенного смесителя

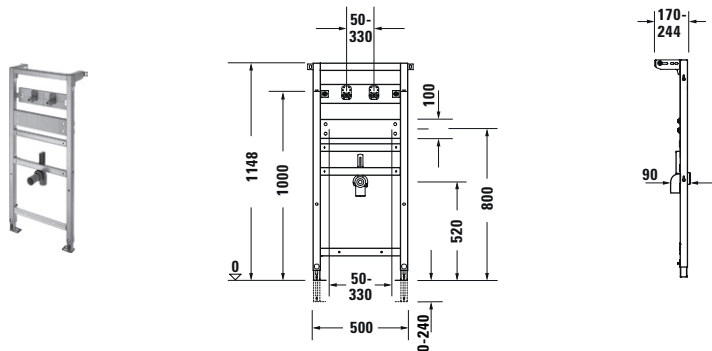

Описание	Размер, мм	Вес, кг	Номер артикула	Евро
монтажный элемент для умывальника в сборке	500 x 1148	11,5	WD2003 000 000	240
деревянная траверса для адаптации ко всем моделям керамики, для керамических умывальников без площадки под смеситель для настенного смесителя, самонесущий вариант, для стен из гипсокартона, подходит для обшивки гипсокартоном, гальванизированная рама, регулируемые ножки 0-240мм, метровая отметка и центральный маркер, Требования ведущих стандартов шумозащиты DIN 4109 и VDI 4100 могут быть выполнены (в сочетании с комплектом шумоподавления # WD6008 000 000) , траверса, регулируемая по высоте				
Комплект поставки шпилька сантехническая M10, звукоизолированные соединители G1/2, Хомут для трубы стока DN 50, колена для сифона DN50/40, монтажные принадлежности для легких конструкций, монтажные аксессуары используются для монтажа один раз				
Соответствующие аксессуары				
Комплект удлинения 240 мм		1,5	WD6005 000 000	73
Расширительный элемент	238 x 1148	6,0	WD6006 000 000	159
Кронштейн для расширительного элемента	38 x 1148	2,9	WD6007 000 000	47
Комплект звукоизоляции для одноразового монтажа	65 x 36	0,2	WD6008 000 000	24

Справка: Подходит для обшивки гипсокартоном с минимальной толщиной 25 мм / Расширительный элемент можно монтировать сбоку непосредственно на монтажном элементе или в качестве отдельно стоящей опоры / При монтаже расширительного элемента в качестве единственной опоры обязательно необходим артикул #WD6007 000 000

Монтажные элементы DuraSystem®

Элемент для биде

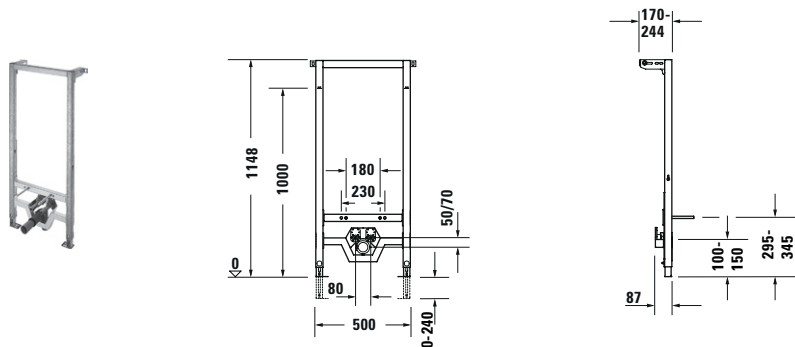

Описание	Размер, мм	Вес, кг	Номер артикула	Евро
<p>монтажный элемент для подвесного биде в сборе</p> <p>металлическая траверса для монтажа керамики, самонесущий вариант, для стен из гипсокартона, подходит для обшивки гипсокартоном, гальванизированная рама, регулируемые ножки 0-240мм, метровая отметка и центральный маркер, Требования ведущих стандартов шумозащиты DIN 4109 и VDI 4100 могут быть выполнены (в сочетании с комплектом шумоподавления # WD6008 000 000) , траверса, регулируемая по высоте</p>	500 x 1148	6,3	WD4001 000 000	357
<p>Комплект поставки</p> <p>шпильки M12, звукоизолированные соединители G1/2, Хомут для трубы стока DN 50, колено для сифона DN50/40, монтажные принадлежности для легких конструкций, монтажные аксессуары используются для монтажа один раз, 2 колпачка</p>				
<p>Соответствующие аксессуары</p> <p>Комплект удлинения 240 мм</p>		1,5	WD6005 000 000	73
<p>Комплект звукоизоляции для одноразового монтажа</p>	65 x 36	0,2	WD6008 000 000	24

Справка: Подходит для обшивки гипсокартоном с минимальной толщиной 25 мм

Клавиши смыва DuraSystem®

Клавиша смыва A1, для унитаза, пластик

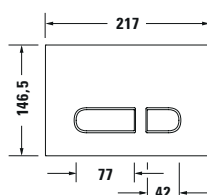

Описание	Размер, мм	Вес, кг	Номер артикула	Евро
пластик фронтальной пластины, цвет белый	217 x 146,5	0,3	WD5001 011 000	52
пластик фронтальной пластины, хром глянцевый	217 x 146,5	0,3	WD5001 021 000	88
механическая активация, для монтажа на плоскости, технология двойного смыва				
Комплект поставки монтажная рама, монтажные принадлежности, рычажки				
Соответствующие монтажные элементы				
Элемент для унитаза, Basic	500 x 1148	14,4	WD1010 000 000	265
Элемент для унитаза, Standard 99 см	500 x 990	13,4	WD1008 000 000	392
Элемент для унитаза, Standard 84 см	500 x 840	12,4	WD1006 000 000	392
Элемент для унитаза, стандартный	500 x 1148	14,2	WD1001 000 000	329
Элемент для унитаза, ручная нейтрализация запаха	500 x 1148	15,9	WD1002 000 000	930
Элемент для унитаза, Basic 84 см	500 x 840	11,9	WD1007 000 000	338
Элемент для унитаза, Basic 99 см	500 x 990	12,9	WD1009 000 000	336
Элемент для унитаза, для замуровки в стену	445 x 915	6,7	WD1005 000 000	253
Соответствующие аксессуары				
Рама для встраивания, для пластика, хром глянцевый	224,4 x 154	0,3	WD6001 021 000	176
Рама для встраивания, для пластика, цвет белый	224,4 x 154	0,3	WD6001 011 000	137

Справка: Клавиша смыва A1 из пластика может монтироваться заподлицо (за исключением монтажа влажным способом и монтажных элементов с уменьшенной высотой). Для встраивания заподлицо необходимо заказать монтажную раму #WD6001 011 000 (белый цвет) или #WD6001 021 000 (хром глянцевый). / Подходит для обшивки гипсокартоном с минимальной толщиной 25 мм / Из-за невысокой скорости фена и соответственно небольшого объема отводимого воздуха нейтрализация запаха не заменяет систему вентиляции помещения согласно DIN 18017. Нейтрализация запаха совместима с керамикой #254609, #021009, #221509. / Рама для инсталляции, монтируемая заподлицо, необходима на этапе обшивки гипсокартоном неотделанного помещения. Подходит для обшивки гипсокартоном с минимальной толщиной 25 мм. / Для использования функции нейтрализации запаха монтажного элемента, ручной нейтрализации запаха клиент должен самостоятельно установить выключатель. / Комплект предварительного монтажа с блоком питания являются частью инсталляции для унитаза

Клавиши смыва DuraSystem®

Клавиша смыва A1, для унитаза, стекло белое

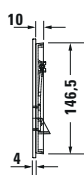
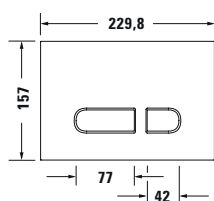

Описание	Размер, мм	Вес, кг	Номер артикула	Евро
стекло фронтальной пластины, белое механическая активация, для монтажа на плоскости, технология двойного смыва	229,8 x 157	0,7	WD5002 012 000	309
Комплект поставки монтажная рама, монтажные принадлежности, рычажки				
Соответствующие монтажные элементы				
Элемент для унитаза, ручная нейтрализация запаха	500 x 1148	15,9	WD1002 000 000	930
Элемент для унитаза, Basic	500 x 1148	14,4	WD1010 000 000	265
Элемент для унитаза, для замуровки в стену	445 x 915	6,7	WD1005 000 000	253
Элемент для унитаза, стандартный	500 x 1148	14,2	WD1001 000 000	329

Справка: Подходит для обшивки гипсокартоном с минимальной толщиной 25 мм / Из-за невысокой скорости фена и соответственно небольшого объема отводимого воздуха нейтрализация запаха не заменяет систему вентиляции помещения согласно DIN 18017. Нейтрализация запаха совместима с керамикой #254609, #021009, #221509. / Для использования функции нейтрализации запаха монтажного элемента, ручной нейтрализации запаха клиент должен самостоятельно установить выключатель. / Комплект предварительного монтажа с блоком питания являются частью инсталляции для унитаза

Клавиши смыва DuraSystem®

Клавиша смыва A2, для унитаза, стекло белое

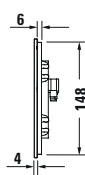
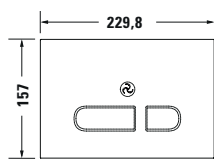

Описание	Размер, мм	Вес, кг	Номер артикула	Евро
стекло фронтальной пластины, белое бесконтактная, управляемая ИК-датчиком фронтальная активация, без механических кнопок, Подсветка кнопки активируется при приближении к детектору, запуск смыва касанием или бесконтактно, для монтажа на плоскости, технология двойного смыва, Эксплуатация с низким напряжением: 24 V DC SELV, защита класса IP X4, защита категории III, с сигнальными штекерными разъемами, Функции, удаление запаха, инфракрасный датчик приближения, гигиенический смыв, Автоматический смыв, функция очистки, ночная подсветка, функция блокирования, резервное питание при отключении сети, функции, регулируемые с помощью ПДУ	229,8 x 157	0,9	WD5003 012 000	642
Комплект поставки монтажная рама, монтажные принадлежности				
Соответствующие монтажные элементы				
Элемент для унитаза, встроенный гигиенический смыв	500 x 1148	14,7	WD1003 000 000	671
Элемент для унитаза, нейтрализация запаха, гигиенический смыв	500 x 1148	16,0	WD1004 000 000	1.173

Справка: Подходит для обшивки гипсокартоном с минимальной толщиной 25 мм / Из-за невысокой скорости фена и соответственно небольшого объема отводимого воздуха нейтрализация запаха не заменяет систему вентиляции помещения согласно DIN 18017. Нейтрализация запаха совместима с керамикой #254609, #021009, #221509. / Комплект предварительного монтажа с блоком питания являются частью инсталляции для унитаза / Для электронных кнопок смыва, зона распознавания присутствия пользователя регулируется с помощью пульта дистанционного управления.

Клавиши смыва DuraSystem®

Клавиша смыва A1, для писсуара, пластик

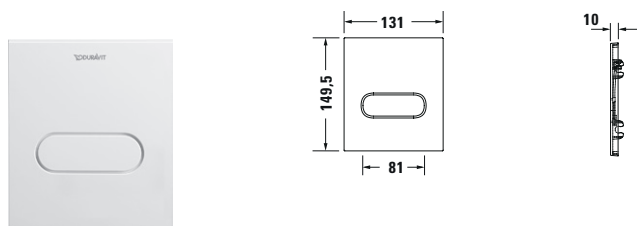

Описание	Размер, мм	Вес, кг	Номер артикула	Евро
пластик фронтальной пластины, цвет белый	130 x 150	0,6	WD5004 011 000	199
пластик фронтальной пластины, хром глянцевый	130 x 150	0,6	WD5004 021 000	211
механическая активация, для монтажа на плоскости				
Комплект поставки монтажная рама, монтажные принадлежности, регулируемый смывной клапан				
Соответствующие монтажные элементы				
Элемент для писсуара, для скрытого клапана смыва	500 x 1148	9,3	WD3002 000 000	374
Справка: Подходит для обшивки гипсокартоном с минимальной толщиной 25 мм / Устанавливаемая гарнитура смыва включена в комплект поставки смывной клавиши.				

Клавиша смыва A1, для писсуара, стекло белое

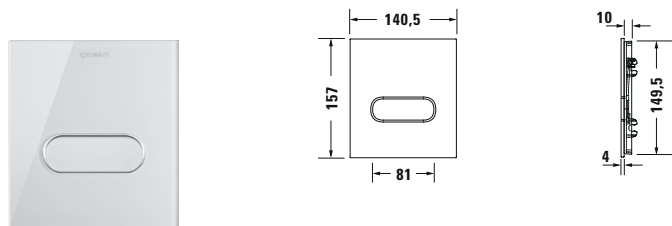

Описание	Размер, мм	Вес, кг	Номер артикула	Евро
стекло фронтальной пластины, белое	140,5 x 157	0,7	WD5005 012 000	421
механическая активация, для монтажа на плоскости				
Комплект поставки монтажная рама, монтажные принадлежности, регулируемый смывной клапан				
Соответствующие монтажные элементы				
Элемент для писсуара, для скрытого клапана смыва	500 x 1148	9,3	WD3002 000 000	374
Справка: Подходит для обшивки гипсокартоном с минимальной толщиной 25 мм / Устанавливаемая гарнитура смыва включена в комплект поставки смывной клавиши.				

Клавиши смыва DuraSystem®

Клавиша смыва A2, питание от аккумулятора, для писсуара, литье из цинкового сплава

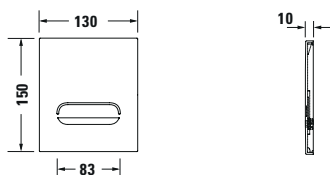

Описание	Размер, мм	Вес, кг	Номер артикула	Евро
фронтальная пластина, литье из цинкового сплава, цвет белый	130 x 150	0,8	WD5006 013 000	800
фронтальная пластина, литье из цинкового сплава, хром глянцевый	130 x 150	0,8	WD5006 023 000	813
бесконтактная, управляемая ИК-датчиком фронтальная активация, для монтажа на плоскости, защита от вандализма, защита класса IP X4, Функции, основной смыв, гигиенический смыв, объем динамичного смыва				
Комплект поставки монтажная рама, монтажные принадлежности, защитный винт, магнитный клапан G1/2 А с шаровым краном для входной заслонки, зарядный модуль 6 В				
Соответствующие монтажные элементы				
Элемент для писсуара, для скрытого клапана смыва	500 x 1148	9,3	WD3002 000 000	374

Справка: Для электронных кнопок смыва, зона распознавания присутствия пользователя регулируется с помощью пульта дистанционного управления. / Подходит для обшивки гипсокартоном с минимальной толщиной 25 мм / Клавиши смыва A2 для писсуара подходят для писсуаров с крышкой / Устанавливаемая гарнитура смыва включена в комплект поставки смывной клавиши.

Клавиши смыва DuraSystem®

Клавиша смыва A2, питание от сети, для писсуара, литье из цинкового сплава

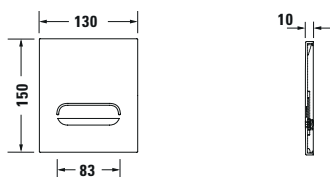

Описание	Размер, мм	Вес, кг	Номер артикула	Евро
фронтальная пластина, литье из цинкового сплава, цвет белый	130 x 150	0,9	WD5007 013 000	807
фронтальная пластина, литье из цинкового сплава, хром глянцевый	130 x 150	0,9	WD5007 023 000	822
бесконтактная, управляемая ИК-датчиком фронтальная активация, для монтажа на плоскости, защита от вандализма, защита класса IP X4, Функции, основной смыв, предварительный смыв, гигиенический смыв, объем динамичного смыва, функция очистки, очистительный смыв				
Комплект поставки монтажная рама, монтажные принадлежности, защитный винт, магнитный клапан G1/2 А с шаровым краном для входной заслонки, Блок питания 100-240 В АС 50/60 Гц				
Соответствующие монтажные элементы				
Элемент для писсуара, для скрытого клапана смыва	500 x 1148	9,3	WD3002 000 000	374

Справка: Для электронных кнопок смыва, зона распознавания присутствия пользователя регулируется с помощью пульта дистанционного управления. / Подходит для обшивки гипсокартоном с минимальной толщиной 25 мм / Клавиши смыва A2 для писсуара подходят для писсуаров с крышкой / Устанавливаемая гарнитура смыва включена в комплект поставки смывной клавиши.

Аксессуары DuraSystem®

Рама для встраивания, для пластика



Описание	Размер, мм	Вес, кг	Номер артикула	Евро
пластик, цвет белый	224,4 x 154	0,3	WD6001 011 000	137
пластик, хром глянцевый	224,4 x 154	0,3	WD6001 021 000	176
для монтажа заподлицо, регулировка по глубине, для покрытия стен от 6 до 15 мм, для обшивки гипсокартоном минимальной толщины 2 x 12,5 мм				

Справка: Клавиша смыва A1 из пластика может монтироваться заподлицо (за исключением монтажа влажным способом и монтажных элементов с уменьшенной высотой). Для встраивания заподлицо необходимо заказать монтажную раму #WD6001 011 000 (белый цвет) или #WD6001 021 000 (хром глянцевый). / Рама для инсталляции, монтируемая заподлицо, необходима на этапе обшивки гипсокартоном неотделанного помещения. Подходит для обшивки гипсокартоном с минимальной толщиной 25 мм.

Гигиенический смыв, питание от сети



Описание	Размер, мм	Вес, кг	Номер артикула	Евро
для автоматической активации гигиенического смыва электропитание от внешнего источника 100-240 В AC 50/60 Гц, защита класса IP X4	184 x 102,5	0,3	WD6002 000 000	630

Справка: Для монтажа гигиенического смыва с питанием от сети необходимо заказывать предмонтажный комплект #WD6004 000 000.

Гигиенический смыв, питание от аккумулятора

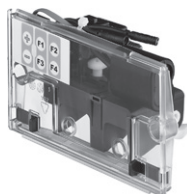

Описание	Размер, мм	Вес, кг	Номер артикула	Евро
для автоматической активации гигиенического смыва аккумулятор работает через зарядный модуль 6 В, защита класса IP X4	184 x 102,5	0,3	WD6003 000 000	680

Справка: Гигиенический смыв только в сочетании с фронтальной активацией

Аксессуары DuraSystem®

Комплект для встраивания гигиенического смыва с питанием от сети



Описание	Размер, мм	Вес, кг	Номер артикула	Евро
для энергоснабжения гигиенического смыва с питанием от сети для толщины панели 7 - 35 мм		0,4	WD6004 000 000	186
Комплект поставки Скрытый блок питания 100-240 В AC 50/60 Гц с кабелем для подключения, розетка для скрытой проводки для просверленного отверстия \varnothing 68 мм, крышка для скрытого выпуска, защитная труба 1,7 м				

Комплект удлинения 240 мм

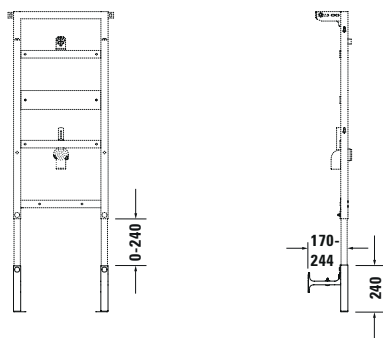

Описание	Размер, мм	Вес, кг	Номер артикула	Евро
для подиума для регулировки увеличенной высоты до макс. 480 мм		1,5	WD6005 000 000	73
Комплект поставки 2 гальванизированные ножки, 2 пластиковых уголка опоры, монтажные принадлежности				

Аксессуары DuraSystem®

Расширительный элемент

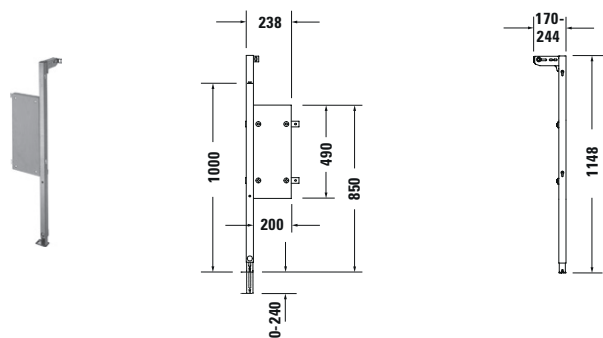

Описание	Размер, мм	Вес, кг	Номер артикула	Евро
предварительно смонтированный элемент в сочетании с элементами для умывальника для крепления мебельных умывальников, самонесущий вариант, для стен из гипсокартона, подходит для обшивки гипсокартоном, оцинкованная опора, регулируемые ножки 0-240мм, можно переустановить слева или справа	238 x 1148	6,0	WD6006 000 000	159
Комплект поставки кронштейн, Монтажная пластина из клееной древесины, регулируется по высоте, монтажные принадлежности				
Справка: Расширительный элемент можно монтировать сбоку непосредственно на монтажном элементе или в качестве отдельно стоящей опоры / При монтаже расширительного элемента в качестве единственной опоры обязательно необходим артикул #WD6007 000 000				

Кронштейн для расширительного элемента

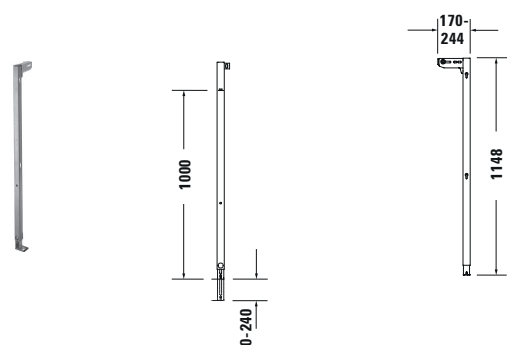

Описание	Размер, мм	Вес, кг	Номер артикула	Евро
для перекрытий > 580 мм в качестве начальной и конечной опоры, для стен из гипсокартона, подходит для обшивки гипсокартоном, оцинкованная опора, регулируемые ножки 0-240мм	38 x 1148	2,9	WD6007 000 000	47
Комплект поставки кронштейн, монтажные принадлежности				

Аксессуары DuraSystem®

Комплект звукоизоляции для одностороннего монтажа

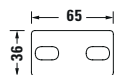

Описание	Размер, мм	Вес, кг	Номер артикула	Евро
для изоляции корпусного шума между монтажным элементом и строением самоклеющийся	65 x 36	0,2	WD6008 000 000	24
Комплект поставки комплект состоит из 4 штук				

Гарнитура для настенного подключения унитаза, удлиненная, 365 мм



Описание	Размер, мм	Вес, кг	Номер артикула	Евро
для подвесных унитазов набор для удлинения		0,8	WD6010 000 000	91
Комплект поставки сmyвная труба с рукавом, прямой соединитель с рукавом, комплект креплений для подвесного унитаза M12, 2 колпачка				

Монтажные аксессуары для одностороннего монтажа

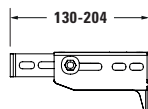
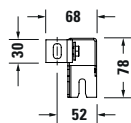

Описание	Размер, мм	Вес, кг	Номер артикула	Евро
для стен из гипсокартона регулировка по глубине 130 - 204 мм	68 x 78	0,9	WD6011 000 000	26
Комплект поставки 2 настенных крепления, монтажные принадлежности				

Аксессуары DuraSystem®

Комплект для предварительного монтажа



Описание	Размер, мм	Вес, кг	Номер артикула	Евро
для инсталляции с горизонтальной несущей консолью без предварительного монтажа унитаза с душем/защитной трубы в сочетании с SensoWash			005072 000 0	48
Справка: # 005072 требуется при монтаже по стяжке				

Комплект подключения



Описание	Размер, мм	Вес, кг	Номер артикула	Евро
для пристенных элементов Н=112-115 см, с трубой для подключения в смывном бачке в сочетании с сиденьем для унитаза с душем SensoWash			100691 000 0	78

Комплект подключения



Описание	Размер, мм	Вес, кг	Номер артикула	Евро
для пристенных элементов Н=82-100 см, с трубой для подключения в смывном бачке в сочетании с сиденьем для унитаза с душем SensoWash			100730 000 0	52

Аксессуары DuraSystem®

Комплект подключения



Описание	Размер, мм	Вес, кг	Номер артикула	Евро
в сочетании с SensoWash Starck f			100731 000 0	52

Комплект переходников

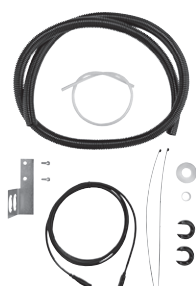

Описание	Размер, мм	Вес, кг	Номер артикула	Евро
для функционального интерфейса с клавишей смыва A2 для DuraSystem в сочетании с SensoWash Starck f			100729 000 0	59

Справка: необходим артикул # 100729 при монтаже по необработанному кирпичу

Смесители	
A.1	310
B.1	312
B.2	317
B.3	323
C.1	328
D.1	339
Аксессуары для смесителей	
	343

Важные указания по смесителям

1. Дополнения

Новые серии и модели

Серия	Примечание	Наличие
A.1	новая серия	в наличии
C.1 и принадлежности	Цвет черный матовый	в наличии
D.1	Размер М	в наличии.
	Размер XL	апрель 2020 г.
	Размер М + XL Цвет черный матовый	Q2/2020

2. Габариты/Вес

Указанные размеры в мм означают соответственно ширину x высоту.

3. Отклонения

На всех чертежах указаны необходимые размеры (в мм), к которым применимы стандартные отклонения. Они необязательны. Точные размеры можно измерить только на готовом продукте.

4. Технические паспорта продукции

Технические паспорта с функциональными схемами к нашим изделиям можно найти на нашем сайте в интернете www.ru.duravit.com или pro.duravit.com.

5. Единый стандарт рационального водопользования (UWL)

Единый стандарт рационального водопользования — это добровольная система классификации для тринадцати групп сантехнических изделий.

На рисунке ниже представлены средние показатели по смыву для смесителей умывальников, исходя из Единого стандарта рационального водопользования. Максимальное значение составляет 5,5 л/мин. Для каждого вида изделия представлена соответствующая классификация.

Дополнительная информация содержится в технических паспортах продукции.

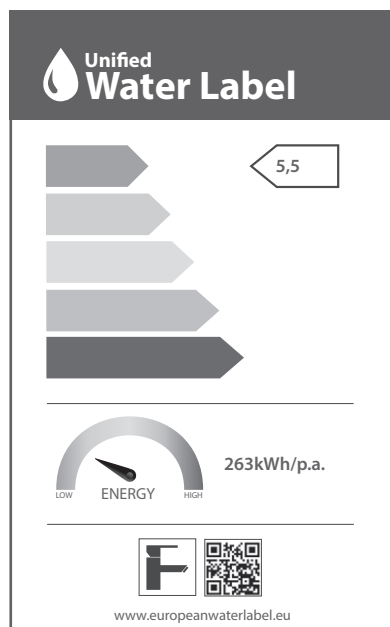

UWL класс 1

Смесители Информация о продукции

Функциональные иллюстрации

Для уточнения назначения выводов на смесителях для ванны и душа напечатаны следующие функциональные иллюстрации.



Ручной душ



Верхний душ



Излив

Технология

Настраиваемый аэратор

Настраиваемый аэратор позволяет задавать индивидуальные настройки угла струи до $\pm 10^\circ$. Это обеспечивает больше вариантов подходящих умывальников и позволяет избежать неприятных всплесков воды без необходимости менять смеситель или умывальник.

Клапан обратного тока











Для ванн со сливом-переливом с наполнением со дна необходим клапан обратного тока DIN EN 1717.

Функция аэрации







Аэрация делает водную струю более приятной и пенистой.

Смесители Информация о продукции

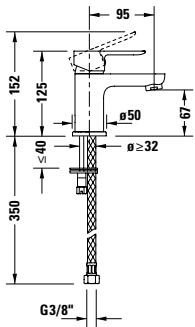
Матрица сочетаемости для душевых кронштейнов и верхнего душа

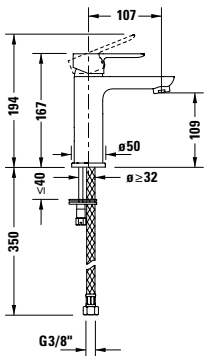
Длина (мм)	Код изделия #		Ø 200 мм # UV 0660 013	Ø 240 мм # UV 0660 014	Ø 300 мм # UV 0660 015	Ø 400 мм # UV 0660 016
				240 x 240 мм # UV 0660 027	300 x 300 мм # UV 0660 028	400 x 400 мм # UV 0660 029
352	UV 0670 017		•	•		
	UV 0670 030					
352	UV 0670 018		•	•		
	UV 0670 031					
352	UV 0670 019		•	•		
	UV 0670 032					
385	UV 0670 020		•	•	•	•
485	UV 0670 021		•	•	•	•
125	UV 0670 022					
225	UV 0670 023					
325	UV 0670 024		•	•	•	•
125	UV 0670 033					
225	UV 0670 034					
325	UV 0670 035					

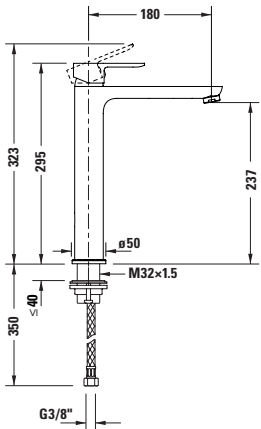

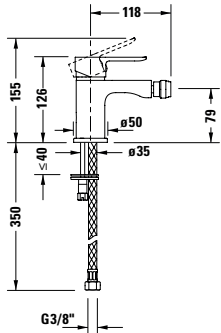

A.1

		Описание	Н (мм)	Номер артикула	Евро
		Однорычажный смеситель для раковины S керамический картридж, Излив 95 мм, гибкие соединительные шланги 3/8», стандартная струя, поверхность хромированная, максимальная температура может быть установлена при монтаже, рекомендуемое рабочее давление 3-5 бар			
		с комплектом донного клапана	125	A11010 0010 10	99
		без комплекта донного клапана	125	A11010 0020 10	84
		Однорычажный смеситель для раковины M керамический картридж, Излив 107 мм, гибкие соединительные шланги 3/8», стандартная струя, поверхность хромированная, максимальная температура может быть установлена при монтаже, рекомендуемое рабочее давление 3-5 бар			
		с комплектом донного клапана	167	A11020 0010 10	114
		без комплекта донного клапана	167	A11020 0020 10	112
		Однорычажный смеситель для раковины XL керамический картридж, Излив 180 мм, гибкие соединительные шланги 3/8», стандартная струя, поверхность хромированная, максимальная температура может быть установлена при монтаже, рекомендуемое рабочее давление 3-5 бар			
		с комплектом донного клапана	295	A11040 0010 10	161
		без комплекта донного клапана	295	A11040 0020 10	147
		Однорычажный смеситель для биде керамический картридж, Излив 118 мм, гибкие соединительные шланги 3/8», стандартная струя, соединительный патрубок размер DN15, излив с шарнирным соединением, поверхность хромированная, рекомендуемое рабочее давление 3-5 бар			
		с комплектом донного клапана	126	A12400 0010 10	99

A.1

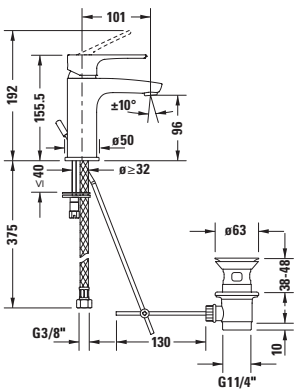
	Описание	H (мм)	Номер артикула	Евро
	<p>Однорычажный смеситель для душа для стандартного монтажа подключение с помощью эксцентриков, штихмас 150 мм ± 20 мм, керамический картридж, переходник для шланга DN15, рекомендуемое рабочее давление 3-5 бар поверхность хромированная</p>		A14230 0000 10	99
	<p>Однорычажный смеситель для ванны для стандартного монтажа подключение с помощью эксцентриков, штихмас 150 мм ± 20 мм, керамический картридж, стандартная струя, переходник для шланга DN15, при выключении перепускной клапан переключает ручной душ на излив ванны, рекомендуемое рабочее давление 3-5 бар поверхность хромированная</p>		A15230 0000 10	105

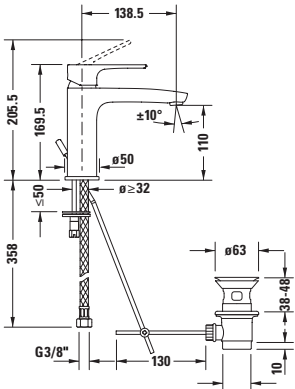
B.1

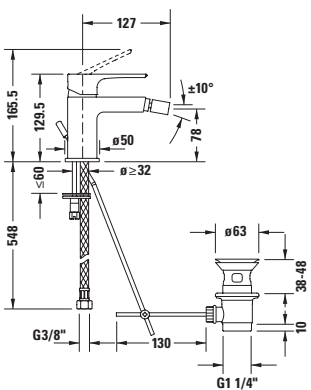
	Описание	Н (мм)	Номер артикула	Евро	
		Однорычажный смеситель для раковины S керамический картридж, излив 101 мм, гибкие соединительные шланги 3/8», регулируемый аэратор, расход воды 5,5 л/мин (3 бара), стандартная струя, соединительный патрубок размер DN15, поверхность хромированная, максимальная температура может быть установлена при монтаже, рекомендуемое рабочее давление 3-5 бар, уровень шума I			
		с комплектом донного клапана	156	B11010 0010 10	152
		без комплекта донного клапана	156	B11010 0020 10	141
		Однорычажный смеситель для раковины M керамический картридж, излив 139 мм, гибкие соединительные шланги 3/8», регулируемый аэратор, расход воды 5,3 л/мин (3 бара), стандартная струя, соединительный патрубок размер DN15, поверхность хромированная, максимальная температура может быть установлена при монтаже, рекомендуемое рабочее давление 3-5 бар, уровень шума I			
		с комплектом донного клапана	170	B11020 0010 10	168
		без комплекта донного клапана	170	B11020 0020 10	158
		Однорычажный смеситель для биде керамический картридж, излив 127 мм, гибкие соединительные шланги 3/8», расход воды 5,3 л/мин (3 бара), стандартная струя, соединительный патрубок размер DN15, излив с шарнирным соединением, поверхность хромированная, максимальная температура может быть установлена при монтаже, рекомендуемое рабочее давление 3-5 бар, уровень шума I			
		с комплектом донного клапана	130	B12400 0010 10	138

B.1

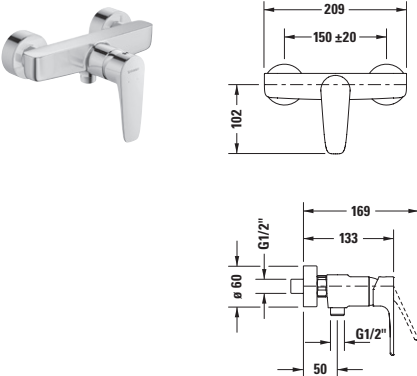
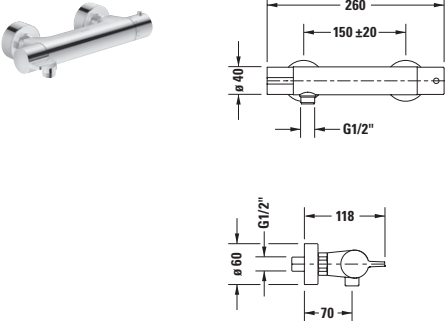
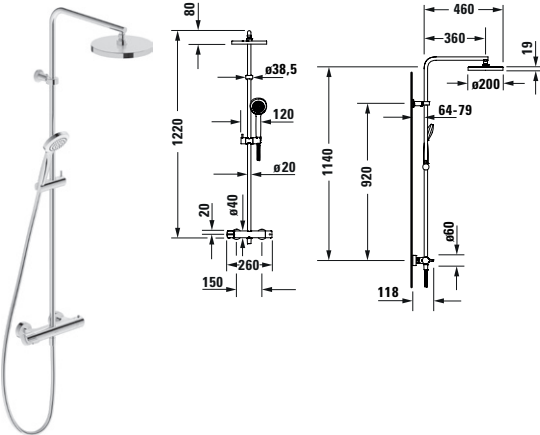
	Описание	H (мм)	Номер артикула	Евро
	<p>Однорычажный смеситель для душа для стандартного монтажа подключение с помощью эксцентриков, штихмас 150 мм ± 20 мм, керамический картридж, клапан обратного тока в муфте шланга, расход воды 16,7 л/мин (3 бара), переходник для шланга DN15, соединительный патрубок размер DN15, рекомендуемое рабочее давление 3-5 бар, Класс шума II поверхность хромированная</p>		<p>B14230 0000 10</p>	<p>144</p>
	<p>Термостат для душа для стандартного монтажа подключение с помощью эксцентриков, штихмас 150 мм ± 20 мм, Картридж термостата, защитная блокировка при 38°C, клапан обратного тока в муфте шланга, расход воды 15,3 л/мин (3 бара), переходник для шланга DN15, соединительный патрубок размер DN15, рекомендуемое рабочее давление 3-5 бар, уровень шума I поверхность хромированная</p>		<p>B14220 0000 10</p>	<p>264</p>
	<p>Душевая система с термостатным смесителем для душа, Картридж термостата, защитная блокировка при 38°C, соединительный патрубок размер DN15, штихмас 150 мм ± 20 мм, переходник для шланга DN15, расход воды 15,3 л/мин (3 бара), Регулируемый угол верхнего душа, поворотная рукоятка душа, регулируемый по высоте держатель ручного душа, клапан обратного тока в муфте шланга, включая: шланг для душа 1600 мм, ручной душ Ø 97мм, лейка душа Ø 200 мм, рекомендуемое рабочее давление 3-5 бар поверхность хромированная</p>	<p>1220</p>	<p>B14280 0080 10</p>	<p>618</p>





V.1

	Описание	H (мм)	Номер артикула	Евро
	<p>Однорычажный смеситель для душа для скрытого монтажа тип соединения: базовый комплект для скрытого монтажа, керамический картридж, круглая накладка Ø 170 мм, расход воды 24,6 л/мин (3 бара), включая: видимые детали с функциональным блоком, рекомендуемое рабочее давление 3-5 бар</p>			
	поверхность хромированная		B14210 0100 10	286
	<p>Необходимые аксессуары Bluebox® 1/2», базовый комплект для скрытого монтажа, без запорных клапанов Bluebox® 3/4», базовый комплект для скрытого монтажа, с запорными клапанами</p>		GK0900 0000 00	110
			GK0900 0010 00	229
	<p>Однорычажный смеситель для душа для скрытого монтажа тип соединения: базовый комплект для скрытого монтажа, керамический картридж, круглая накладка Ø 170 мм, расход воды 22,5 л/мин (3 бара), с перепускным клапаном, 2 выпуска, переключатель ручной душ/верхний душ, включая: видимые детали с функциональным блоком, рекомендуемое рабочее давление 3-5 бар</p>			
	поверхность хромированная		B14210 0120 10	428
	<p>Необходимые аксессуары Bluebox® 1/2», базовый комплект для скрытого монтажа, без запорных клапанов Bluebox® 3/4», базовый комплект для скрытого монтажа, с запорными клапанами</p>		GK0900 0000 00	110
			GK0900 0010 00	229

V.1

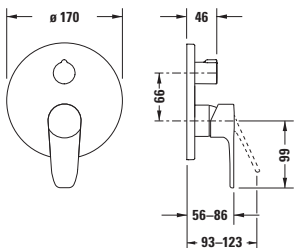
	Описание	H (мм)	Номер артикула	Евро
	<p>Термостат для душа для скрытого монтажа тип соединения: базовый комплект для скрытого монтажа, Картридж термостата, круглая накладка Ø 170 мм, расход воды 20,6 л/мин (3 бара), защитная блокировка при 38°C, включая: видимые детали с функциональным блоком, рекомендуемое рабочее давление 3-5 бар, 1 выпуск, с запорным клапаном поверхность хромированная</p> <p>2 выпуска, с запорным переключателем поверхность хромированная</p> <p>Необходимые аксессуары Bluebox® 1/2», базовый комплект для скрытого монтажа, без запорных клапанов Bluebox® 3/4», базовый комплект для скрытого монтажа, с запорными клапанами</p>			
<p>C14200 0160 10</p>			631	
<p>C14200 0140 10</p>			657	
<p>GK0900 0000 00</p>			110	
<p>GK0900 0010 00</p>			229	
	<p>Однорычажный смеситель для ванны для стандартного монтажа подключение с помощью эксцентриков, штихмас 150 мм ± 20 мм, керамический картридж, клапан обратного тока в муфте шланга, излив с расходом воды 20,6 л/мин (3 бара), шланг с расходом воды 14,3 л/мин (3 бара), стандартная струя, переходник для шланга DN15, соединительный патрубок размер DN15, при выключении перепускной клапан переключает ручной душ на излив ванны, рекомендуемое рабочее давление 3-5 бар</p> <p>поверхность хромированная</p>			
<p>B15230 0000 10</p>			184	

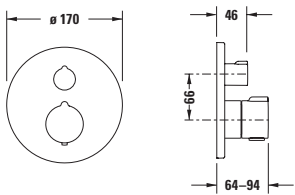
V.1

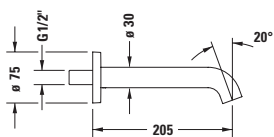
		Описание	Н (мм)	Номер артикула	Евро
 	Однорычажный смеситель для ванны для скрытого монтажа тип соединения: базовый комплект для скрытого монтажа, керамический картридж, переключатель излив ванны/ ручной душ, круглая накладка Ø 170 мм, расход воды 22,5 л/мин (3 бара), 2 выпуска, включая: видимые детали с функциональным блоком, поверхность хромированная, рекомендуемое рабочее давление 3-5 бар				
	с перепускным клапаном			B15210 0120 10	428
	с переключателем и клапаном обратного тока			B15210 0180 10	547
	Необходимые аксессуары Bluebox® 1/2», базовый комплект для скрытого монтажа, без запорных клапанов			GK0900 0000 00	110
	Bluebox® 3/4», базовый комплект для скрытого монтажа, с запорными клапанами			GK0900 0010 00	229
 	Термостат для ванны для скрытого монтажа тип соединения: базовый комплект для скрытого монтажа, Картридж термостата, защитная блокировка при 38°C, круглая накладка Ø 170 мм, расход воды 20,6 л/мин (3 бара), переключатель излив ванны/ ручной душ, включая: видимые детали с функциональным блоком, рекомендуемое рабочее давление 3-5 бар, с запорным переключателем				
	поверхность хромированная			C15200 0140 10	657
	с запорным переключателем и клапаном обратного тока			C15200 0180 10	833
	поверхность хромированная			C15200 0180 10	833
	Необходимые аксессуары Bluebox® 1/2», базовый комплект для скрытого монтажа, без запорных клапанов			GK0900 0000 00	110
Bluebox® 3/4», базовый комплект для скрытого монтажа, с запорными клапанами			GK0900 0010 00	229	
 	Излив для ванны излив 205 мм, соединительный патрубок размер DN15, расход воды 19,0 л/мин (3 бара), уровень шума I, круглая накладка				
	поверхность хромированная			C15240 0100 10	264

B.2

	Описание	Н (мм)	Номер артикула	Евро							
		<p>Однорычажный смеситель для раковины S керамический картридж, излив 101 мм, гибкие соединительные шланги 3/8», регулируемый аэратор, расход воды 5,5 л/мин (3 бара), стандартная струя, соединительный патрубок размер DN15, поверхность хромированная, максимальная температура может быть установлена при монтаже, рекомендуемое рабочее давление 3-5 бар, уровень шума I</p>	<table border="1"> <tr> <td data-bbox="1134 696 1326 719">с комплектом донного клапана</td> <td data-bbox="1046 696 1086 719">152</td> <td data-bbox="1134 696 1326 719">B21010 0010 10</td> <td data-bbox="1414 696 1463 719">161</td> </tr> <tr> <td data-bbox="1134 719 1326 741">без комплекта донного клапана</td> <td data-bbox="1046 719 1086 741">152</td> <td data-bbox="1134 719 1326 741">B21010 0020 10</td> <td data-bbox="1414 719 1463 741">149</td> </tr> </table>	с комплектом донного клапана	152	B21010 0010 10	161	без комплекта донного клапана	152	B21010 0020 10	149
с комплектом донного клапана	152	B21010 0010 10	161								
без комплекта донного клапана	152	B21010 0020 10	149								
		<p>Однорычажный смеситель для раковины M керамический картридж, излив 139 мм, гибкие соединительные шланги 3/8», регулируемый аэратор, расход воды 5,3 л/мин (3 бара), стандартная струя, соединительный патрубок размер DN15, поверхность хромированная, максимальная температура может быть установлена при монтаже, рекомендуемое рабочее давление 3-5 бар, уровень шума I</p>	<table border="1"> <tr> <td data-bbox="1134 1256 1326 1279">с комплектом донного клапана</td> <td data-bbox="1046 1256 1086 1279">165</td> <td data-bbox="1134 1256 1326 1279">B21020 0010 10</td> <td data-bbox="1414 1256 1463 1279">180</td> </tr> <tr> <td data-bbox="1134 1279 1326 1301">без комплекта донного клапана</td> <td data-bbox="1046 1279 1086 1301">165</td> <td data-bbox="1134 1279 1326 1301">B21020 0020 10</td> <td data-bbox="1414 1279 1463 1301">169</td> </tr> </table>	с комплектом донного клапана	165	B21020 0010 10	180	без комплекта донного клапана	165	B21020 0020 10	169
с комплектом донного клапана	165	B21020 0010 10	180								
без комплекта донного клапана	165	B21020 0020 10	169								
		<p>Напольный кран керамический клапан 90°, излив 87 мм, без соединительного шланга, расход воды 5,6 л/мин (3 бара), соединительная резьба 1/2», только для подключения холодной воды, поверхность хромированная</p>	<table border="1"> <tr> <td data-bbox="1134 1615 1326 1637">без комплекта донного клапана</td> <td data-bbox="1046 1615 1086 1637">142</td> <td data-bbox="1134 1615 1326 1637">B21080 0020 10</td> <td data-bbox="1414 1615 1463 1637">231</td> </tr> </table>	без комплекта донного клапана	142	B21080 0020 10	231				
без комплекта донного клапана	142	B21080 0020 10	231								

B.2

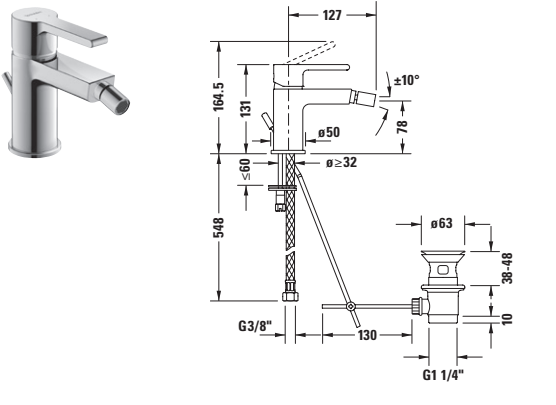
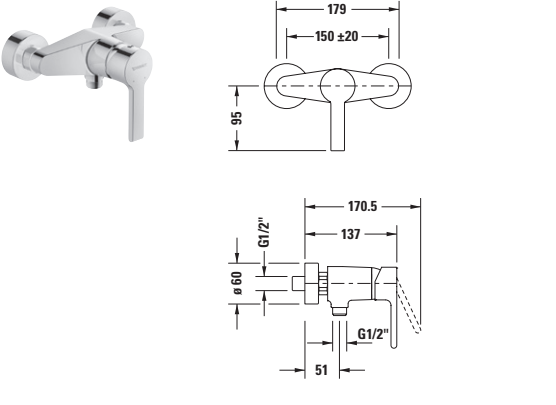
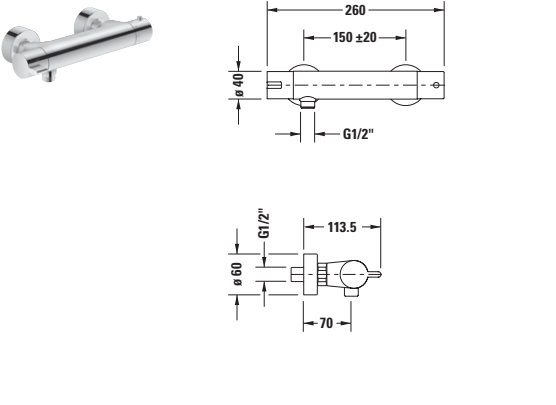
	Описание	Н (мм)	Номер артикула	Евро
	<p>Однорычажный смеситель для биде керамический картридж, излив 127 мм, гибкие соединительные шланги 3/8», расход воды 5,3 л/мин (3 бара), стандартная струя, соединительный патрубок размер DN15, излив с шарнирным соединением, поверхность хромированная, максимальная температура может быть установлена при монтаже, рекомендуемое рабочее давление 3-5 бар, уровень шума I с комплектом донного клапана</p>	131	B22400 0010 10	155
	<p>Однорычажный смеситель для душа для стандартного монтажа подключение с помощью эксцентриков, штихмас 150 мм ± 20 мм, керамический картридж, клапан обратного тока в муфте шланга, расход воды 17,2 л/мин (3 бара), переходник для шланга DN15, соединительный патрубок размер DN15, рекомендуемое рабочее давление 3-5 бар, Класс шума II поверхность хромированная</p>		B24230 0000 10	153
	<p>Термостат для душа для стандартного монтажа подключение с помощью эксцентриков, штихмас 150 мм ± 20 мм, Картридж термостата, защитная блокировка при 38°C, клапан обратного тока в муфте шланга, расход воды 15,3 л/мин (3 бара), переходник для шланга DN15, соединительный патрубок размер DN15, рекомендуемое рабочее давление 3-5 бар, уровень шума I поверхность хромированная</p>		B24220 0000 10	264

B.2

	Описание	H (мм)	Номер артикула	Евро
	<p>Душевая система с термостатным смесителем для душа, Картридж термостата, защитная блокировка при 38°C, соединительный патрубок размер DN15, штихмас 150 мм ± 20 мм, переходник для шланга DN15, расход воды 15,3 л/мин (3 бара), Регулируемый угол верхнего душа, поворотная рукоятка душа, регулируемый по высоте держатель ручного душа, клапан обратного тока в муфте шланга, включая: шланг для душа 1600 мм, ручной душ Ø 97мм, лейка душа Ø 200 мм, рекомендуемое рабочее давление 3-5 бар</p>	1220	B24280 0080 10	618
	<p>Однорычажный смеситель для душа для скрытого монтажа тип соединения: базовый комплект для скрытого монтажа, керамический картридж, круглая накладка Ø 170 мм, расход воды 24,6 л/мин (3 бара), включая: видимые детали с функцио- нальным блоком, рекомендуемое рабочее давление 3-5 бар</p>		B24210 0100 10	286
	<p>Необходимые аксессуары Bluebox® 1/2», базовый комплект для скрытого монтажа, без запорных клапанов</p>		GK0900 0000 00	110
	<p>Bluebox® 3/4», базовый комплект для скрытого монтажа, с запорными клапанами</p>		GK0900 0010 00	229

B.2

	Описание	Н (мм)	Номер артикула	Евро
	<p>Однорычажный смеситель для душа для скрытого монтажа тип соединения: базовый комплект для скрытого монтажа, керамический картридж, круглая накладка Ø 170 мм, расход воды 22,5 л/мин (3 бара), с перепускным клапаном, 2 выпуска, переключатель ручной душ/верхний душ, включая: видимые детали с функциональным блоком, рекомендуемое рабочее давление 3-5 бар поверхность хромированная</p>		<p>B24210 0120 10</p>	<p>428</p>
	<p>Необходимые аксессуары Bluebox® 1/2», базовый комплект для скрытого монтажа, без запорных клапанов</p>		<p>GK0900 0000 00</p>	<p>110</p>
	<p>Bluebox® 3/4», базовый комплект для скрытого монтажа, с запорными клапанами</p>		<p>GK0900 0010 00</p>	<p>229</p>
	<p>Термостат для душа для скрытого монтажа тип соединения: базовый комплект для скрытого монтажа, Картридж термостата, круглая накладка Ø 170 мм, расход воды 20,6 л/мин (3 бара), защитная блокировка при 38°C, включая: видимые детали с функциональным блоком, рекомендуемое рабочее давление 3-5 бар, 1 выпуск, с запорным клапаном поверхность хромированная 2 выпуска, с запорным переключателем поверхность хромированная</p>		<p>C14200 0160 10</p> <p>C14200 0140 10</p>	<p>631</p> <p>657</p>
	<p>Необходимые аксессуары Bluebox® 1/2», базовый комплект для скрытого монтажа, без запорных клапанов</p>		<p>GK0900 0000 00</p>	<p>110</p>
	<p>Bluebox® 3/4», базовый комплект для скрытого монтажа, с запорными клапанами</p>		<p>GK0900 0010 00</p>	<p>229</p>





B.2

	Описание	H (мм)	Номер артикула	Евро
	<p>Однорычажный смеситель для ванны для стандартного монтажа подключение с помощью эксцентриков, штихмас 150 мм ± 20 мм, керамический картридж, клапан обратного тока в муфте шланга, излив с расходом воды 17,2 л/мин (3 бара), расход воды муфты для шланга 15,2 л/мин (3 бара), стандартная струя, переходник для шланга DN15, соединительный патрубок размер DN15, при выключении перепускной клапан переключает ручной душ на излив ванны, рекомендуемое рабочее давление 3-5 бар</p>			
	<p>поверхность хромированная</p>		B25230 0000 10	195
	<p>Однорычажный смеситель для ванны для скрытого монтажа тип соединения: базовый комплект для скрытого монтажа, керамический картридж, круглая накладка Ø 170 мм, расход воды 22,5 л/мин (3 бара), переключатель излив ванны/ ручной душ, 2 выпуска, включая: видимые детали с функциональным блоком, поверхность хромированная, рекомендуемое рабочее давление 3-5 бар</p>			
	<p>с перепускным клапаном</p>		B25210 0120 10	428
	<p>с переключателем и клапаном обратного тока</p>		B25210 0180 10	547
	<p>Необходимые аксессуары</p>			
	<p>Bluebox® 1/2», базовый комплект для скрытого монтажа, без запорных клапанов</p>		GK0900 0000 00	110
	<p>Bluebox® 3/4», базовый комплект для скрытого монтажа, с запорными клапанами</p>		GK0900 0010 00	229

B.2

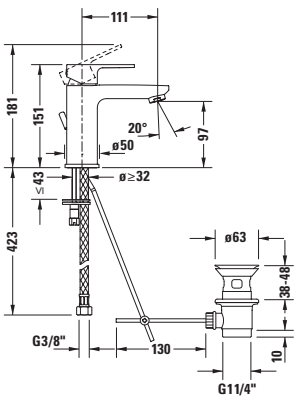
	Описание	H (мм)	Номер артикула	Евро
	<p>Термостат для ванны для скрытого монтажа тип соединения: базовый комплект для скрытого монтажа, Картридж термостата, защитная блокировка при 38°C, круглая накладка Ø 170 мм, расход воды 20,6 л/мин (3 бара), переключатель излив ванны/ ручной душ, включая: видимые детали с функциональным блоком, рекомендуемое рабочее давление 3-5 бар, с запорным переключателем</p> <p>поверхность хромированная</p> <p>с запорным переключателем и клапаном обратного тока</p> <p>поверхность хромированная</p> <p>Необходимые аксессуары Bluebox® 1/2», базовый комплект для скрытого монтажа, без запорных клапанов Bluebox® 3/4», базовый комплект для скрытого монтажа, с запорными клапанами</p>			
			C15200 0140 10	657
			C15200 0180 10	833
			GK0900 0000 00	110
			GK0900 0010 00	229
	<p>Излив для ванны излив 205 мм, соединительный патрубок размер DN15, расход воды 19,0 л/мин (3 бара), уровень шума I, круглая накладка</p> <p>поверхность хромированная</p>		C15240 0100 10	264

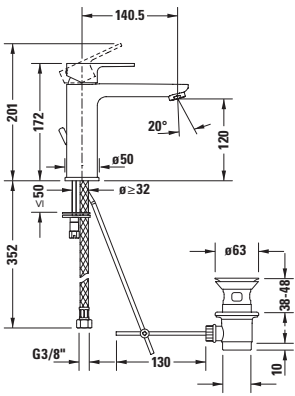
B.3

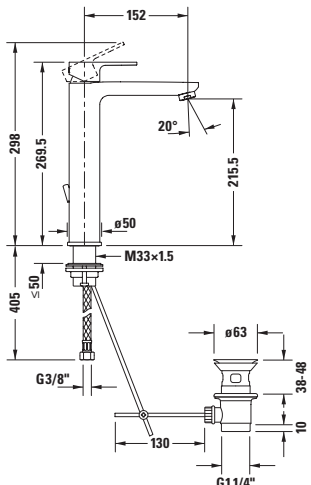
	Описание	Н (мм)	Номер артикула	Евро	
	 <p>Однорычажный смеситель для раковины S керамический картридж, Излив 111 мм, гибкие соединительные шланги 3/8», регулируемый аэратор, расход воды 5,3 л/мин (3 бара), стандартная струя, соединительный патрубок размер DN15, поверхность хромированная, максимальная температура может быть установлена при монтаже, рекомендуемое рабочее давление 3-5 бар</p>				
		с комплектом донного клапана	151	B31010 0010 10	183
		без комплекта донного клапана	151	B31010 0020 10	173
	 <p>Однорычажный смеситель для раковины M керамический картридж, Излив 141 мм, гибкие соединительные шланги 3/8», регулируемый аэратор, расход воды 5,2 л/мин (3 бара), стандартная струя, соединительный патрубок размер DN15, поверхность хромированная, максимальная температура может быть установлена при монтаже, рекомендуемое рабочее давление 3-5 бар</p>				
		с комплектом донного клапана	172	B31020 0010 10	214
		без комплекта донного клапана	172	B31020 0020 10	203
	 <p>Однорычажный смеситель для раковины L керамический картридж, Излив 152 мм, гибкие соединительные шланги 3/8», регулируемый аэратор, расход воды 5,3 л/мин (3 бара), стандартная струя, соединительный патрубок размер DN15, поверхность хромированная, максимальная температура может быть установлена при монтаже, рекомендуемое рабочее давление 3-5 бар</p>				
		с комплектом донного клапана	270	B31030 0010 10	277
		без комплекта донного клапана	270	B31030 0020 10	266

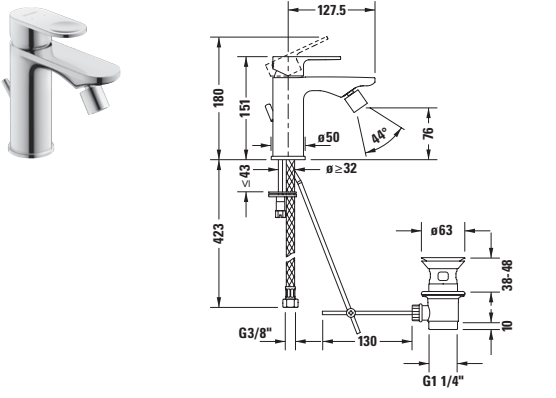
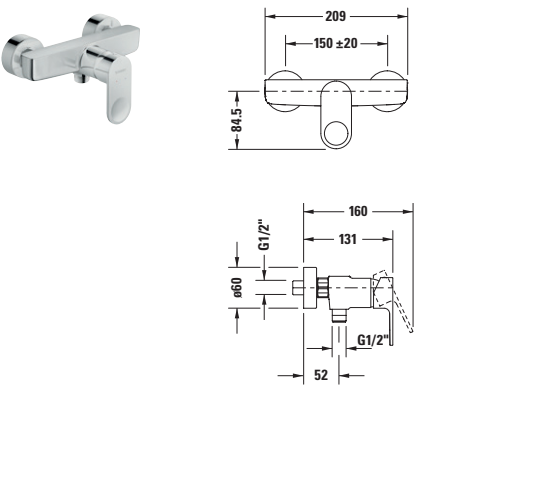
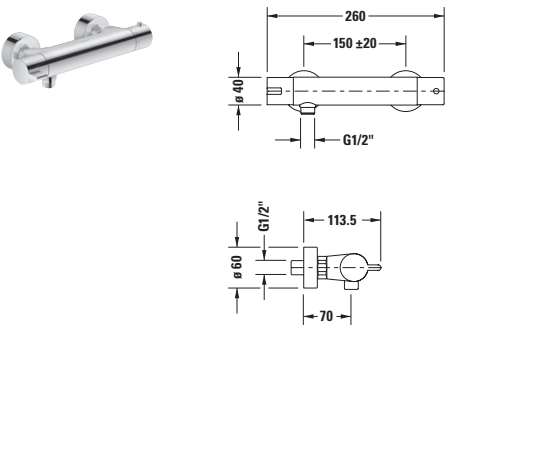

B.3

	Описание	Н (мм)	Номер артикула	Евро
	<p>Однорычажный смеситель для биде керамический картридж, Излив 128 мм, гибкие соединительные шланги 3/8», расход воды 4,9 л/мин (3 бара), стандартная струя, излив с шарнирным соединением, поверхность хромированная, максимальная температура может быть установлена при монтаже, рекомендуемое рабочее давление 3-5 бар с комплектом донного клапана</p>	151	B32400 0010 10	178
	<p>Однорычажный смеситель для душа для стандартного монтажа подключение с помощью эксцентриков, штихмас 150 мм ± 20 мм, керамический картридж, клапан обратного тока в муфте шланга, расход воды 16,7 л/мин (3 бара), переходник для шланга DN15, соединительный патрубок размер DN15, рекомендуемое рабочее давление 3-5 бар, Класс шума II поверхность хромированная</p>		B34230 0000 10	288
	<p>Термостат для душа для стандартного монтажа подключение с помощью эксцентриков, штихмас 150 мм ± 20 мм, Картридж термостата, защитная блокировка при 38°C, клапан обратного тока в муфте шланга, расход воды 15,3 л/мин (3 бара), переходник для шланга DN15, соединительный патрубок размер DN15, рекомендуемое рабочее давление 3-5 бар, уровень шума I поверхность хромированная</p>		B24220 0000 10	264



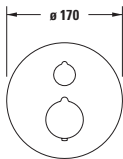
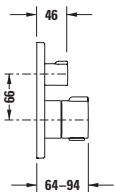

B.3

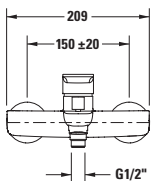
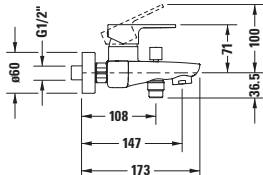
	Описание	H (мм)	Номер артикула	Евро
	<p>Однорычажный смеситель для душа для скрытого монтажа тип соединения: базовый комплект для скрытого монтажа, керамический картридж, круглая накладка Ø 170 мм, расход воды 24,6 л/мин (3 бара), включая: видимые детали с функциональным блоком, рекомендуемое рабочее давление 3-5 бар</p>			
	поверхность хромированная		B34210 0100 10	139
	<p>Необходимые аксессуары Bluebox® 1/2», базовый комплект для скрытого монтажа, без запорных клапанов</p>		GK0900 0000 00	110
	Bluebox® 3/4», базовый комплект для скрытого монтажа, с запорными клапанами		GK0900 0010 00	229
	<p>Однорычажный смеситель для душа для скрытого монтажа тип соединения: базовый комплект для скрытого монтажа, керамический картридж, круглая накладка Ø 170 мм, расход воды 22,5 л/мин (3 бара), с перепускным клапаном, 2 выпуска, переключатель ручной душ/верхний душ, включая: видимые детали с функциональным блоком, рекомендуемое рабочее давление 3-5 бар</p>			
	поверхность хромированная		B34210 0120 10	180
	<p>Необходимые аксессуары Bluebox® 1/2», базовый комплект для скрытого монтажа, без запорных клапанов</p>		GK0900 0000 00	110
	Bluebox® 3/4», базовый комплект для скрытого монтажа, с запорными клапанами		GK0900 0010 00	229

V.3

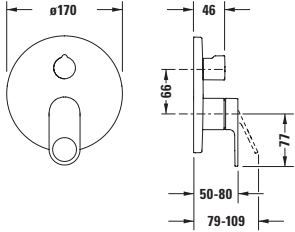
		Описание	Н (мм)	Номер артикула	Евро
  	Термостат для душа для скрытого монтажа тип соединения: базовый комплект для скрытого монтажа, Картридж термостата, круглая накладка Ø 170 мм, расход воды 20,6 л/мин (3 бара), защитная блокировка при 38°C, включая: видимые детали с функциональным блоком, рекомендуемое рабочее давление 3-5 бар, 1 выпуск, с запорным клапаном поверхность хромированная			C14200 0160 10	631
	2 выпуска, с запорным переключателем поверхность хромированная			C14200 0140 10	657
	Необходимые аксессуары Bluebox® 1/2», базовый комплект для скрытого монтажа, без запорных клапанов			GK0900 0000 00	110
	Bluebox® 3/4», базовый комплект для скрытого монтажа, с запорными клапанами			GK0900 0010 00	229
  	Однорычажный смеситель для ванны для стандартного монтажа подключение с помощью эксцентриков, штихмас 150 мм ± 20 мм, керамический картридж, клапан обратного тока в муфте шланга, излив с расходом воды 20,6 л/мин (3 бара), шланг с расходом воды 14,3 л/мин (3 бара), стандартная струя, переходник для шланга DN15, соединительный патрубок размер DN15, при выключении перепускной клапан переключает ручной душ на излив ванны, рекомендуемое рабочее давление 3-5 бар поверхность хромированная			B35230 0000 10	524

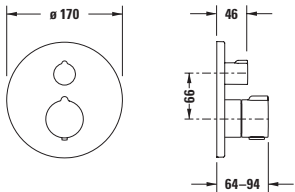
B.3

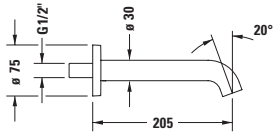
		Описание	Н (мм)	Номер артикула	Евро
 	Однорычажный смеситель для ванны для скрытого монтажа тип соединения: базовый комплект для скрытого монтажа, керамический картридж, переключатель излив ванны/ ручной душ, круглая накладка Ø 170 мм, расход воды 22,5 л/мин (3 бара), 2 выпуска, включая: видимые детали с функциональным блоком, поверхность хромированная, рекомендуемое рабочее давление 3-5 бар				
	с перепускным клапаном			B35210 0120 10	413
	с переключателем и клапаном обратного тока			B35210 0180 10	413
	Необходимые аксессуары Bluebox® 1/2», базовый комплект для скрытого монтажа, без запорных клапанов			GK0900 0000 00	110
	Bluebox® 3/4», базовый комплект для скрытого монтажа, с запорными клапанами			GK0900 0010 00	229
 	Термостат для ванны для скрытого монтажа тип соединения: базовый комплект для скрытого монтажа, Картридж термостата, защитная блокировка при 38°C, круглая накладка Ø 170 мм, расход воды 20,6 л/мин (3 бара), переключатель излив ванны/ ручной душ, включая: видимые детали с функциональным блоком, рекомендуемое рабочее давление 3-5 бар, с запорным переключателем				
	поверхность хромированная			C15200 0140 10	657
	с запорным переключателем и клапаном обратного тока			C15200 0180 10	833
	поверхность хромированная			C15200 0180 10	833
	Необходимые аксессуары Bluebox® 1/2», базовый комплект для скрытого монтажа, без запорных клапанов			GK0900 0000 00	110
Bluebox® 3/4», базовый комплект для скрытого монтажа, с запорными клапанами			GK0900 0010 00	229	
 	Излив для ванны излив 205 мм, соединительный патрубок размер DN15, расход воды 19,0 л/мин (3 бара), уровень шума I, круглая накладка				
	поверхность хромированная			C15240 0100 10	264

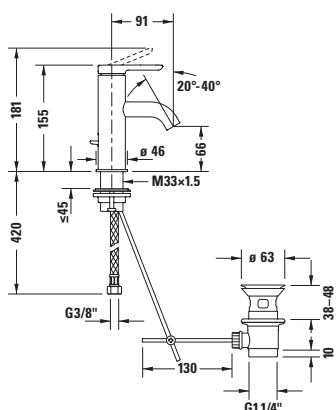
C.1 Design by Kurt Merki Jr.

Однорычажный смеситель для раковины S

керамический картридж,
излив 91 мм,
гибкие соединительные шланги 3/8»,
регулируемый аэратор,
расход воды 5,0 л/мин (3 бара),
стандартная струя,
соединительный патрубок размер DN15,
рекомендуемое рабочее давление 3-5 бар,
уровень шума I,
с комплектом донного клапана

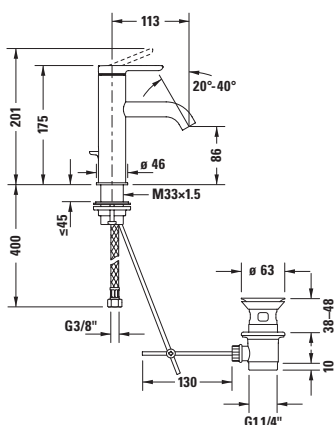
Н (мм)	Поверхность	Номер артикула	Евро
155	поверхность хромированная	C11010 0010 10	264
155	поверхность - цвет черный матовый	C11010 0010 46	348
155	без комплекта донного клапана	C11010 0020 10	244
155	поверхность хромированная	C11010 0020 46	322

Однорычажный смеситель для раковины M

керамический картридж,
излив 113 мм,
гибкие соединительные шланги 3/8»,
регулируемый аэратор,
расход воды 5,0 л/мин (3 бара),
стандартная струя,
соединительный патрубок размер DN15,
рекомендуемое рабочее давление 3-5 бар,
уровень шума I,
с комплектом донного клапана

Н (мм)	Поверхность	Номер артикула	Евро
175	поверхность хромированная	C11020 0010 10	279
175	поверхность - цвет черный матовый	C11020 0010 46	368
175	без комплекта донного клапана	C11020 0020 10	257
175	поверхность хромированная	C11020 0020 46	339

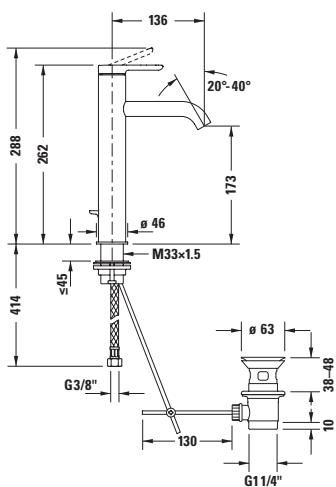
Однорычажный смеситель для раковины L





керамический картридж,
излив 136 мм,
гибкие соединительные шланги 3/8»,
регулируемый аэратор,
расход воды 5,0 л/мин (3 бара),
стандартная струя,
соединительный патрубок размер DN15,
рекомендуемое рабочее давление 3-5 бар,
уровень шума I,
с комплектом донного клапана

Н (мм)	Поверхность	Номер артикула	Евро
262	поверхность хромированная	C11030 0010 10	341
262	поверхность - цвет черный матовый	C11030 0010 46	450
262	без комплекта донного клапана	C11030 0020 10	319
262	поверхность хромированная	C11030 0020 46	421

C.1 Design by Kurt Merki Jr.

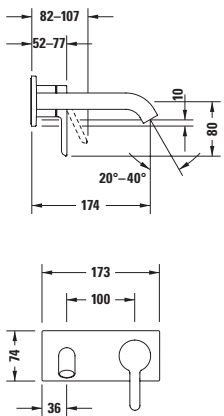
	Описание	Н (мм)	Номер артикула	Евро
	<p>Однорычажный смеситель для раковины XL керамический картридж, излив 166 мм, гибкие соединительные шланги 3/8», регулируемый аэратор, расход воды 5,1 л/мин (3 бара), стандартная струя, соединительный патрубок размер DN15, рекомендуемое рабочее давление 3-5 бар, уровень шума I, с комплектом донного клапана</p>			
	поверхность хромированная	322	C11040 0010 10	366
	поверхность - цвет черный матовый	322	C11040 0010 46	483
	без комплекта донного клапана			
	поверхность хромированная	322	C11040 0020 10	346
	поверхность - цвет черный матовый	322	C11040 0020 46	457
	<p>Смеситель для раковины на 3 отверстия керамический картридж, излив 140 мм, гибкие соединительные шланги 3/8», регулируемый аэратор, расход воды 5,2 л/мин (3 бара), стандартная струя, соединительный патрубок размер DN15, рекомендуемое рабочее давление 3-5 бар, уровень шума I, с комплектом донного клапана</p>			
	поверхность хромированная	158	C11060 0050 10	718
	без комплекта донного клапана			
	поверхность хромированная	158	C11060 0030 10	668
	<p>Смеситель для раковины на 3 отверстия керамический картридж, излив 160 мм, гибкие соединительные шланги 3/8», регулируемый аэратор, расход воды 5,2 л/мин (3 бара), стандартная струя, соединительный патрубок размер DN15, рекомендуемое рабочее давление 3-5 бар, уровень шума I, с комплектом донного клапана</p>			
	поверхность хромированная	158	C11060 0060 10	732
	без комплекта донного клапана			
	поверхность хромированная	158	C11060 0040 10	706

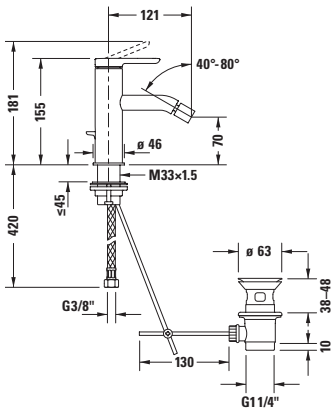

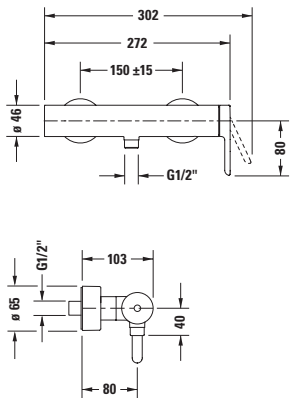
C.1 Design by Kurt Merki Jr.

		Описание	Н (мм)	Номер артикула	Евро
 		Однорычажный смеситель для раковины для скрытого монтажа стандартная струя, керамический картридж, регулируемый аэратор, расход воды 5,2 л/мин (3 бара), тип соединения: базовый комплект для скрытого монтажа, включая: видимые части, рекомендуемое рабочее давление 3-5 бар, уровень шума I, излив 174 мм			
		поверхность хромированная		C11070 0030 10	341
		поверхность - цвет черный матовый		C11070 0030 46	450
		излив 225 мм			
		поверхность хромированная		C11070 0040 10	373
	поверхность - цвет черный матовый		C11070 0040 46	492	
		Необходимые аксессуары Базовый комплект однорычажного смесителя для умывальника для скрытого монтажа, уровень шума I, соединительный патрубок размер DN15		GK1900 0020 00	260
 		Однорычажный смеситель для биде керамический картридж, излив 121 мм, гибкие соединительные шланги 3/8», расход воды 5,0 л/мин (3 бара), стандартная струя, излив с шарнирным соединением, соединительный патрубок размер DN15, рекомендуемое рабочее давление 3-5 бар, уровень шума I, с комплектом донного клапана			
		поверхность хромированная	155	C12400 0010 10	301
		поверхность - цвет черный матовый	155	C12400 0010 46	397
 		Однорычажный смеситель для душа для стандартного монтажа подключение с помощью эксцентриков, штихмас 150 мм ± 15 мм, керамический картридж, клапан обратного тока в муфте шланга, расход воды 12,6 л/мин (3 бара), переходник для шланга DN15, соединительный патрубок размер DN15, рекомендуемое рабочее давление 3-5 бар, уровень шума I			
		поверхность хромированная		C14230 0000 10	349

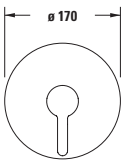
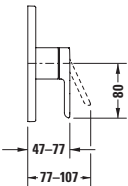

C.1 Design by Kurt Merki Jr.

	Описание	H (мм)	Номер артикула	Евро
	<p>Термостат для душа для стандартного монтажа подключение с помощью эксцентриков, штихмас 150 мм ± 15 мм , Картридж термостата, защитная блокировка при 38°C, клапан обратного тока в муфте шланга, расход воды 12,6 л/мин (3 бара), переходник для шланга DN15, соединительный патрубок размер DN15, рекомендуемое рабочее давление 3-5 бар, уровень шума I поверхность хромированная</p>		<p>C14220 0000 10</p>	<p>520</p>
	<p>Душевая система с однорычажным смесителем для душа, керамический картридж, соединительный патрубок размер DN15, штихмас 150 мм ± 15 мм , переходник для шланга DN15, расход воды 12,8 л/мин (3 бара), Регулируемый угол верхнего душа, регулируемый по высоте держатель ручного душа, клапан обратного тока в муфте шланга, излив 350 мм, включая: шланг для душа 1600 мм, ручной душ с аэрацией Ø 120, верхний душ Ø 240 мм, рекомендуемое рабочее давление 3-5 бар, уровень шума I поверхность хромированная</p>	<p>1200</p>	<p>C14280 0070 10</p>	<p>1.280</p>
	<p>Душевая система с термостатным смесителем для душа, Картридж термостата, защитная блокировка при 38°C, штихмас 150 мм ± 15 мм , соединительный патрубок размер DN15, переходник для шланга DN15, расход воды 12,6 л/мин (3 бара), Регулируемый угол верхнего душа, регулируемый по высоте держатель ручного душа, клапан обратного тока в муфте шланга, излив 350 мм, включая: шланг для душа 1600 мм, ручной душ с аэрацией Ø 120, верхний душ Ø 240 мм, рекомендуемое рабочее давление 3-5 бар, уровень шума I поверхность хромированная</p>	<p>1200</p>	<p>C14280 0080 10</p>	<p>1.410</p>

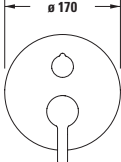
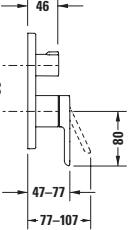

C.1 Design by Kurt Merki Jr.

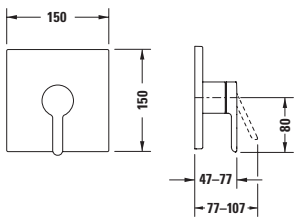
		Описание	Н (мм)	Номер артикула	Евро
  	Однорычажный смеситель для душа для скрытого монтажа тип соединения: базовый комплект для скрытого монтажа, керамический картридж, 1 выпуск, круглая накладка Ø 170 мм, расход воды 24,6 л/мин (3 бара), включая: видимые детали с функциональным блоком, рекомендуемое рабочее давление 3-5 бар				
	поверхность хромированная			C14210 0100 10	318
	поверхность - цвет черный матовый			C14210 0100 46	420
	Необходимые аксессуары Bluebox® 1/2», базовый комплект для скрытого монтажа, без запорных клапанов			GK0900 0000 00	110
Bluebox® 3/4», базовый комплект для скрытого монтажа, с запорными клапанами			GK0900 0010 00	229	
  	Однорычажный смеситель для душа для скрытого монтажа тип соединения: базовый комплект для скрытого монтажа, керамический картридж, с перепускным клапаном, круглая накладка Ø 170 мм, расход воды 22,5 л/мин (3 бара), включая: видимые детали с функциональным блоком, рекомендуемое рабочее давление 3-5 бар, переключатель ручной душ/верхний душ				
	поверхность хромированная			C14210 0120 10	476
	поверхность - цвет черный матовый			C14210 0120 46	628
	Необходимые аксессуары Bluebox® 1/2», базовый комплект для скрытого монтажа, без запорных клапанов			GK0900 0000 00	110
Bluebox® 3/4», базовый комплект для скрытого монтажа, с запорными клапанами			GK0900 0010 00	229	

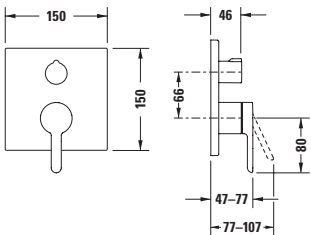
C.1 Design by Kurt Merki Jr.

		Описание	Н (мм)	Номер артикула	Евро
		Однорычажный смеситель для душа для скрытого монтажа тип соединения: базовый комплект для скрытого монтажа, керамический картридж, 1 выпуск, квадратная накладка 150 x 150 мм, расход воды 24,6 л/мин (3 бара), включая: видимые детали с функциональным блоком, рекомендуемое рабочее давление 3-5 бар			
		поверхность хромированная	C14210 0090 10	330	
		поверхность - цвет черный матовый	C14210 0090 46	436	
		Необходимые аксессуары Bluebox® 1/2», базовый комплект для скрытого монтажа, без запорных клапанов			
Bluebox® 3/4», базовый комплект для скрытого монтажа, с запорными клапанами					
ГК0900 0000 00					110
ГК0900 0010 00					229
		Однорычажный смеситель для душа для скрытого монтажа тип соединения: базовый комплект для скрытого монтажа, керамический картридж, с перепускным клапаном, квадратная накладка 150 x 150 мм, расход воды 22,5 л/мин (3 бара), включая: видимые детали с функциональным блоком, рекомендуемое рабочее давление 3-5 бар, переключатель ручной душ/верхний душ			
		поверхность хромированная	C14210 0110 10	501	
		поверхность - цвет черный матовый	C14210 0110 46	661	
		Необходимые аксессуары Bluebox® 1/2», базовый комплект для скрытого монтажа, без запорных клапанов			
Bluebox® 3/4», базовый комплект для скрытого монтажа, с запорными клапанами					
ГК0900 0000 00					110
ГК0900 0010 00					229

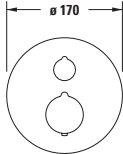
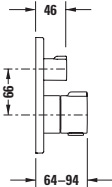
C.1 Design by Kurt Merki Jr.

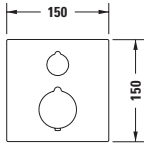
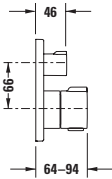
			Описание	Н (мм)	Номер артикула	Евро
  	Термостат для душа для скрытого монтажа тип соединения: базовый комплект для скрытого монтажа, Картридж термостата, круглая накладка Ø 170 мм, расход воды 20,6 л/мин (3 бара), защитная блокировка при 38°C, включая: видимые детали с функциональным блоком, рекомендуемое рабочее давление 3-5 бар, 1 выпуск, с запорным клапаном					
	поверхность хромированная			C14200 0160 10	631	
	поверхность - цвет черный матовый			C14200 0160 46	833	
	2 выпуска, с запорным переключателем					
	поверхность хромированная			C14200 0140 10	657	
	поверхность - цвет черный матовый			C14200 0140 46	867	
	Необходимые аксессуары Bluebox® 1/2», базовый комплект для скрытого монтажа, без запорных клапанов			GK0900 0000 00	110	
Bluebox® 3/4», базовый комплект для скрытого монтажа, с запорными клапанами			GK0900 0010 00	229		
  	Термостат для душа для скрытого монтажа тип соединения: базовый комплект для скрытого монтажа, Картридж термостата, квадратная накладка 150 x 150 мм, расход воды 20,6 л/мин (3 бара), защитная блокировка при 38°C, включая: видимые детали с функциональным блоком, рекомендуемое рабочее давление 3-5 бар, 1 выпуск, с запорным клапаном					
	поверхность хромированная			C14200 0150 10	656	
	поверхность - цвет черный матовый			C14200 0150 46	866	
	2 выпуска, с запорным переключателем					
	поверхность хромированная			C14200 0130 10	680	
	поверхность - цвет черный матовый			C14200 0130 46	898	
	Необходимые аксессуары Bluebox® 1/2», базовый комплект для скрытого монтажа, без запорных клапанов			GK0900 0000 00	110	
Bluebox® 3/4», базовый комплект для скрытого монтажа, с запорными клапанами			GK0900 0010 00	229		

C.1 Design by Kurt Merki Jr.

	Описание	H (мм)	Номер артикула	Евро
	<p>Однорычажный смеситель для ванны для стандартного монтажа подключение с помощью эксцентриков, штихмас 150 мм ± 15 мм , керамический картридж, клапан обратного тока в муфте шланга, излив с расходом воды 21,6 л/мин (3 бара), расход воды муфты для шланга 12,5 л/мин (3 бара), стандартная струя, переходник для шланга DN15, соединительный патрубок размер DN15, с перепускным клапаном, рекомендуемое рабочее давление 3-5 бар, уровень шума I поверхность хромированная</p>		<p>C15230 0000 10</p>	<p>496</p>
	<p>Термостат для ванны для стандартного монтажа подключение с помощью эксцентриков, штихмас 150 мм ± 15 мм , Картридж термостата, клапан обратного тока в муфте шланга, излив с расходом воды 19,8 л/мин (3 бара), расход воды муфты для шланга 12,6 л/мин (3 бара), стандартная струя, переходник для шланга DN15, соединительный патрубок размер DN15, с запорным переключателем, рекомендуемое рабочее давление 3-5 бар, уровень шума I поверхность хромированная</p>		<p>C15220 0000 10</p>	<p>599</p>





C.1 Design by Kurt Merki Jr.

		Описание	Н (мм)	Номер артикула	Евро
		Однорычажный напольный смеситель для ванны тип соединения: базовый комплект для скрытого монтажа, соединительный патрубок размер DN15, излив 200 мм, с перепускным клапаном, Держатель для душа встроен, клапан обратного тока в муфте шланга, излив с расходом воды 18,3 л/мин (3 бара), ручной душ с расходом воды 12,1 л/мин (3 бара), рекомендуемое рабочее давление 3-5 бар, ширина 210 мм, включая: шланг для душа и цилиндрический ручной душ поверхность хромированная	914	C15250 0000 10	2.064
		Необходимые аксессуары Базовый комплект напольного однорычажного смесителя для ванны, соединительный патрубок размер DN15		GK5900 0030 00	600
		Однорычажный смеситель для ванны для скрытого монтажа тип соединения: базовый комплект для скрытого монтажа, переключатель излив ванны/ ручной душ, круглая накладка Ø 170 мм, расход воды 22,5 л/мин (3 бара), керамический картридж, включая: видимые детали с функциональным блоком, рекомендуемое рабочее давление 3-5 бар, с перепускным клапаном			
		поверхность хромированная	C15210 0120 10	476	
		поверхность - цвет черный матовый	C15210 0120 46	628	
		с переключателем и клапаном обратного тока			
		поверхность хромированная	C15210 0180 10	606	
		поверхность - цвет черный матовый	C15210 0180 46	800	
Необходимые аксессуары Bluebox® 1/2», базовый комплект для скрытого монтажа, без запорных клапанов		GK0900 0000 00	110		
Bluebox® 3/4», базовый комплект для скрытого монтажа, с запорными клапанами		GK0900 0010 00	229		

C.1 Design by Kurt Merki Jr.

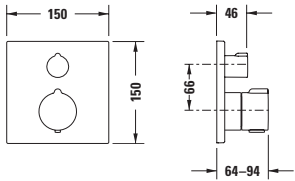
	Описание	Н (мм)	Номер артикула	Евро
	<p>Однорычажный смеситель для ванны для скрытого монтажа тип соединения: базовый комплект для скрытого монтажа, переключатель излив ванны/ ручной душ, квадратная накладка 150 x 150 мм, расход воды 22,5 л/мин (3 бара), керамический картридж, включая: видимые детали с функциональным блоком, рекомендуемое рабочее давление 3-5 бар, с перепускным клапаном поверхность хромированная поверхность - цвет черный матовый с переключателем и клапаном обратного тока</p>			
			C15210 0110 10	501
			C15210 0110 46	661
			C15210 0170 10	620
			C15210 0170 46	818
	<p>Необходимые аксессуары Bluebox® 1/2», базовый комплект для скрытого монтажа, без запорных клапанов Bluebox® 3/4», базовый комплект для скрытого монтажа, с запорными клапанами</p>		GK0900 0000 00	110
			GK0900 0010 00	229
	<p>Термостат для ванны для скрытого монтажа тип соединения: базовый комплект для скрытого монтажа, Картридж термостата, защитная блокировка при 38°C, круглая накладка Ø 170 мм, расход воды 20,6 л/мин (3 бара), переключатель излив ванны/ ручной душ, включая: видимые детали с функциональным блоком, рекомендуемое рабочее давление 3-5 бар, с запорным переключателем поверхность хромированная поверхность - цвет черный матовый с запорным переключателем и клапаном обратного тока поверхность хромированная излив с расходом воды 20,6 л/мин (3 бара), с запорным переключателем и клапаном обратного тока поверхность - цвет черный матовый</p>			
			C15200 0140 10	657
			C15200 0140 46	867
			C15200 0180 10	833
			C15200 0180 46	1.100
	<p>Необходимые аксессуары Bluebox® 1/2», базовый комплект для скрытого монтажа, без запорных клапанов Bluebox® 3/4», базовый комплект для скрытого монтажа, с запорными клапанами</p>		GK0900 0000 00	110
			GK0900 0010 00	229

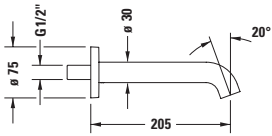
C.1 Design by Kurt Merki Jr.

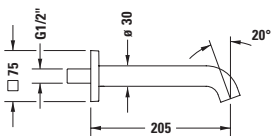
		Описание	Н (мм)	Номер артикула	Евро
 	Термостат для ванны для скрытого монтажа тип соединения: базовый комплект для скрытого монтажа, Картридж термостата, защитная блокировка при 38°C, квадратная накладка 150 x 150 мм, расход воды 20,6 л/мин (3 бара), переключатель излив ванны/ ручной душ, включая: видимые детали с функциональным блоком, рекомендуемое рабочее давление 3-5 бар, с запорным переключателем				
	поверхность хромированная			C15200 0130 10	680
	поверхность - цвет черный матовый			C15200 0130 46	898
	с запорным переключателем и клапаном обратного тока				
	поверхность хромированная			C15200 0170 10	864
	поверхность - цвет черный матовый			C15200 0170 46	1.140
		Необходимые аксессуары Bluebox® 1/2», базовый комплект для скрытого монтажа, без запорных клапанов		GK0900 0000 00	110
		Bluebox® 3/4», базовый комплект для скрытого монтажа, с запорными клапанами		GK0900 0010 00	229
 	Излив для ванны излив 205 мм, соединительный патрубок размер DN15, расход воды 19,0 л/мин (3 бара), уровень шума I, круглая накладка				
	поверхность хромированная			C15240 0100 10	264
	поверхность - цвет черный матовый			C15240 0100 46	348
 	Излив для ванны излив 205 мм, соединительный патрубок размер DN15, расход воды 19,0 л/мин (3 бара), уровень шума I, квадратная накладка				
	поверхность хромированная			C15240 0090 10	264
	поверхность - цвет черный матовый			C15240 0090 46	348

D.1 Design by Matteo Thun & Antonio Rodriguez

	Описание	Н (мм)	Номер артикула	Евро
	Смеситель для умывальника на 2 отверстия М керамический картридж, гибкие соединительные шланги 3/8», соединительный патрубок размер DN15, стандартная струя, регулируемый аэратор, Излив 148 мм, рекомендуемое рабочее давление 3-5 бар, без комплекта донного клапана			
	поверхность хромированная	157	D11120 0020 10	1.080
	поверхность - цвет черный матовый	157	D11120 0020 46	1.514
Справка: В сочетании с тумбочкой возможно только одно выдвижное отделение. Ручка параллельна умывальнику, минимальное расстояние до керамики 100 мм, пожалуйста, заполните формуляр для заказа консолей				
	Смеситель для умывальника на 2 отверстия XL керамический картридж, гибкие соединительные шланги 3/8», соединительный патрубок размер DN15, стандартная струя, регулируемый аэратор, Излив 180 мм, рекомендуемое рабочее давление 3-5 бар, без комплекта донного клапана			
	поверхность хромированная	253	D11130 0020 10	1.285
	поверхность - цвет черный матовый	253	D11130 0020 46	1.799
Справка: В сочетании с тумбочкой возможно только одно выдвижное отделение. Ручка параллельна умывальнику, минимальное расстояние до керамики 100 мм, пожалуйста, заполните формуляр для заказа консолей				
	Смеситель для умывальника на 2 отверстия М с поворотной рукояткой керамический картридж, гибкие соединительные шланги 3/8», соединительный патрубок размер DN15, стандартная струя, регулируемый аэратор, Излив 148 мм, рекомендуемое рабочее давление 3-5 бар, без комплекта донного клапана			
	поверхность хромированная	157	D11120 0090 10	1.149
	поверхность - цвет черный матовый	157	D11120 0090 46	1.609
Справка: В сочетании с тумбочкой возможно только одно выдвижное отделение. Ручка перпендикулярна умывальнику, пожалуйста, заполните формуляр для заказа консолей.				

D.1 Design by Matteo Thun & Antonio Rodriguez

	Описание	Н (мм)	Номер артикула	Евро
	<p>Смеситель для умывальника на 2 отверстия XL с поворотной ручкой керамический картридж, гибкие соединительные шланги 3/8», соединительный патрубок размер DN15, стандартная струя, регулируемый аэратор, Излив 180 мм, рекомендуемое рабочее давление 3-5 бар, без комплекта донного клапана</p>			
	поверхность хромированная	253	D11130 0090 10	1.353
	поверхность - цвет черный матовый	253	D11130 0090 46	1.353
<p>Справка: В сочетании с тумбочкой возможно только одно выдвижное отделение. Ручка перепендикулярна умывальнику, пожалуйста, заполните формуляр для заказа консолей.</p>				
	<p>Электронный смеситель для умывальника на 2 отверстия М с питанием от сети электронное управление с помощью рабочей кнопки, Изменение температуры вращением, визуализация за счет изменения цвета, функция блокировки для упрощения уборки, Индивидуально устанавливаются температурный лимит и время пользования, термическая дезинфекция, гигиенический смыв, защита от ожога, стандартная струя, регулируемый аэратор, Излив 148 мм, рекомендуемое рабочее давление 3-5 бар, без комплекта донного клапана, без регулировки объема, включая: излив, электронный блок, держатель для душа, шланг для душа 1600 мм и ручной душ Ø 97,электронная кнопка (длина кабеля 1200 мм)</p>			
	поверхность хромированная	157	D11100 0070 10	1.672
	поверхность - цвет черный матовый	157	D11100 0070 46	2.342

D.1 Design by Matteo Thun & Antonio Rodriguez



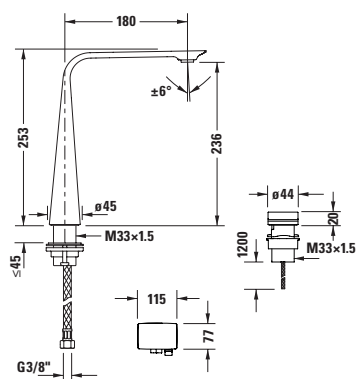

	Описание	Н (мм)	Номер артикула	Евро
	<p>Электронный смеситель для умывальника на 2 отверстия М со встроенным блоком питания электронное управление с помощью рабочей кнопки, Изменение температуры вращением, визуализация за счет изменения цвета, функция блокировки для упрощения уборки, Индивидуально устанавливаются температурный лимит и время пользования, термическая дезинфекция, гигиенический смыв, защита от ожога, стандартная струя, регулируемый аэратор, Излив 148 мм, рекомендуемое рабочее давление 3-5 бар, без комплекта донного клапана, без регулировки объема, включая: излив, электронный блок, держатель для душа, шланг для душа 1600 мм и ручной душ Ø 97, электронная кнопка (длина кабеля 1200 мм)</p>			
	поверхность хромированная	157	D11100 0080 10	1.782
	поверхность - цвет черный матовый	157	D11100 0080 46	2.494
	<p>Электронный смеситель для умывальника на 2 отверстия XL с питанием от сети электронное управление с помощью рабочей кнопки, Изменение температуры вращением, визуализация за счет изменения цвета, функция блокировки для упрощения уборки, Индивидуально устанавливаются температурный лимит и время пользования, термическая дезинфекция, гигиенический смыв, защита от ожога, стандартная струя, регулируемый аэратор, Излив 180 мм, рекомендуемое рабочее давление 3-5 бар, без комплекта донного клапана, без регулировки объема, включая: излив, электронный блок, держатель для душа, шланг для душа 1600 мм и ручной душ Ø 97, электронная кнопка (длина кабеля 1200 мм)</p>			
	поверхность хромированная	253	D11110 0070 10	1.876
	поверхность - цвет черный матовый	253	D11110 0070 46	2.629

D.1 Design by Matteo Thun & Antonio Rodriguez

Электронный смеситель для умывальника на 2 отверстия XL со встроенным блоком питания





электронное управление с помощью рабочей кнопки, Изменение температуры вращением, визуализация за счет изменения цвета, функция блокировки для упрощения уборки, Индивидуально устанавливаются температурный лимит и время пользования, термическая дезинфекция, гигиенический смыв, защита от ожога, стандартная струя, регулируемый аэратор, Излив 180 мм, рекомендуемое рабочее давление 3-5 бар, без комплекта донного клапана, без регулировки объема, включая: излив, электронный блок, держатель для душа, шланг для душа 1600 мм и ручной душ Ø 97, электронная кнопка (длина кабеля 1200 мм)

Описание	Н (мм)	Номер артикула	Евро
поверхность хромированная	253	D11110 0080 10	1.986
поверхность - цвет черный матовый	253	D11110 0080 46	2.782





Принадлежности Смесители

	Описание	Номер артикула	Евро
	Душевой комплект включая: держатель для душа, шланг для душа 1600 мм и ручной душ с аэратором Ø 120, Режим душа: 3, с функцией аэрации, Переключение режима душа кнопкой click!, силиконовые накладки для упрощения очистки, поверхность хромированная		
	поручень для душа 900 мм	UV0680 0250 00	231
	поручень для душа 700 мм	UV0680 0270 00	266
	Душевой комплект включая: держатель для душа, шланг для душа 1600 мм и ручной душ Ø 97, Режим душа: 1, силиконовые накладки для упрощения очистки, поверхность хромированная		
	поручень для душа 900 мм	UV0680 0260 00	184
	поручень для душа 700 мм	UV0680 0280 00	179
	Ручной душ Ø 97 мм соединительная резьба 1/2», силиконовые накладки для упрощения очистки, Режим душа: 1, максимальный расход воды 7/12 л/мин (3 бара), ограничитель потока включен поверхность хромированная	UV0650 0080 00	46
	Ручной душ Ø 106 мм соединительная резьба 1/2», силиконовые накладки для упрощения очистки, Переключение режима душа поворотной шайбой, Режим душа: 3, максимальный расход воды 7/12 л/мин (3 бара), ограничитель потока включен поверхность хромированная	UV0650 0090 00	97
	Ручной душ Air Ø 105 мм соединительная резьба 1/2», силиконовые накладки для упрощения очистки, Режим душа: 1, максимальный расход воды 7/24 л/мин (3 бара), ограничитель потока включен, с функцией аэрации поверхность хромированная	UV0650 0100 00	48





Принадлежности Смесители

	Номер артикула	Евро
	Ручной душ Air	
<p>соединительная резьба 1/2», силиконовые накладки для упрощения очистки, Переключение режима душа кнопкой click!, максимальный расход воды 7/18 л/мин (3 бара), ограничитель потока включен, с функцией аэрации, Режим душа: 3, Ø 120 мм</p>		
поверхность хромированная	UV0650 0110 00	103
поверхность - цвет черный матовый	UV0650 0110 46	136
Ø 140 мм		
поверхность хромированная	UV0650 0120 00	130
	Душ-цилиндр	
<p>соединительная резьба 1/2», силиконовые накладки для упрощения очистки, Режим душа: 1, максимальный расход воды 7/24 л/мин (3 бара), ограничитель потока включен, 183 мм</p>		
поверхность хромированная	UV0640 0000 00	71
поверхность - цвет черный матовый	UV0640 0000 46	94
	Верхний душ	
<p>Регулируемый угол верхнего душа, Режим душа: 1, Материал: пластик, соединительная резьба 1/2», Монтаж: потолок или стена, расход воды 12 л/мин (3 бара), 200 мм</p>		
поверхность хромированная	UV0660 0130 00	247
поверхность - цвет черный матовый	UV0660 0130 46	326
Справка: Обратите внимание на таблицу сочетаемости в разделе информации о продукции		
	Верхний душ	
<p>Регулируемый угол верхнего душа, Режим душа: 1, Материал: нерж.сталь, соединительная резьба 1/2», Монтаж: потолок или стена, расход воды 12 л/мин (3 бара), 240 мм</p>		
поверхность хромированная	UV0660 0140 00	400
поверхность - цвет черный матовый	UV0660 0140 46	528
300 мм		
поверхность хромированная	UV0660 0150 00	582
поверхность - цвет черный матовый	UV0660 0150 46	768
400 мм		
поверхность хромированная	UV0660 0160 00	1.008
поверхность - цвет черный матовый	UV0660 0160 46	1.331
Справка: Обратите внимание на таблицу сочетаемости в разделе информации о продукции		

Принадлежности Смесители

	Номер артикула	Евро
	Верхний душ	
Регулируемый угол верхнего душа, Режим душа: 1, Материал: нерж.сталь, соединительная резьба 1/2», Монтаж: потолок или стена, расход воды 12,2 л/мин (3 бара), 240 x 240 мм		
поверхность хромированная	UV0660 0270 00	460
поверхность - цвет черный матовый 300 x 300 мм	UV0660 0270 46	607
поверхность хромированная	UV0660 0280 00	604
поверхность - цвет черный матовый 400 x 400 мм	UV0660 0280 46	797
поверхность хромированная	UV0660 0290 00	1.050
поверхность - цвет черный матовый	UV0660 0290 46	1.386
Справка: Обратите внимание на таблицу сочетаемости в разделе информации о продукции		
	Душевой кронштейн изогнутый	
соединительный патрубок размер DN15, только для верхних душей до 240 мм, 352 мм, круглая накладка		
поверхность хромированная	UV0670 0170 00	162
поверхность - цвет черный матовый	UV0670 0170 46	214
квадратная накладка		
поверхность хромированная	UV0670 0300 00	190
поверхность - цвет черный матовый	UV0670 0300 46	251
	Душевой кронштейн угловой	
соединительный патрубок размер DN15, только для верхних душей до 240 мм, 352 мм, круглая накладка		
поверхность хромированная	UV0670 0180 00	203
поверхность - цвет черный матовый	UV0670 0180 46	268
квадратная накладка		
поверхность хромированная	UV0670 0310 00	228
поверхность - цвет черный матовый	UV0670 0310 46	301
	Душевой кронштейн	
соединительный патрубок размер DN15, только для верхних душей до 240 мм, 352 мм, круглая накладка		
поверхность хромированная	UV0670 0190 00	168
поверхность - цвет черный матовый	UV0670 0190 46	222
квадратная накладка		
поверхность хромированная	UV0670 0320 00	199
поверхность - цвет черный матовый	UV0670 0320 46	263

Принадлежности Смесители

	Описание	Номер артикула	Евро
	Настенный кронштейн с декоративной накладкой круглая накладка, соединительный патрубок размер DN15, 385 мм		
	поверхность хромированная	UV0670 0200 00	241
	поверхность - цвет черный матовый 485 мм	UV0670 0200 46	318
	поверхность хромированная	UV0670 0210 00	267
	поверхность - цвет черный матовый	UV0670 0210 46	352
	Душевой кронштейн потолочный круглая накладка, соединительный патрубок размер DN15, 125 мм		
	поверхность хромированная	UV0670 0220 00	80
	поверхность - цвет черный матовый 225 мм	UV0670 0220 46	106
	поверхность хромированная	UV0670 0230 00	113
	поверхность - цвет черный матовый 325 мм	UV0670 0230 46	149
	поверхность хромированная	UV0670 0240 00	142
	поверхность - цвет черный матовый	UV0670 0240 46	187
	Душевой кронштейн потолочный квадратная накладка, соединительный патрубок размер DN15, 125 мм		
	поверхность хромированная	UV0670 0330 00	97
	поверхность - цвет черный матовый 225 мм	UV0670 0330 46	128
	поверхность хромированная	UV0670 0340 00	130
	поверхность - цвет черный матовый 325 мм	UV0670 0340 46	172
	поверхность хромированная	UV0670 0350 00	160
	поверхность - цвет черный матовый	UV0670 0350 46	211
	Штанга для душа регулируемый по высоте держатель ручного душа, Ø 20 мм, 700 мм		
	поверхность хромированная	UV0600 0010 00	125
	поверхность - цвет черный матовый 900 мм	UV0600 0010 46	165
	поверхность хромированная	UV0600 0020 00	157
	поверхность - цвет черный матовый	UV0600 0020 46	207

Принадлежности Смесители

	Описание	Номер артикула	Евро
	Шланг для душа защита пережима шланга, с коническим наконечником шланга, соединительная резьба 1/2», 1250 мм		
	Душевой шланг с металлическим эффектом 1600 мм	UV0610 0030 00	31
	Душевой шланг с металлическим эффектом шланг для душа черный матовый	UV0610 0040 00	34
	Душевой шланг с металлическим эффектом 1800 мм	UV0610 0040 46	45
	Душевой шланг с металлическим эффектом	UV0610 0050 00	36
	Шланговое подсоединение соединительный патрубок размер DN15, круглая накладка, клапан обратного тока в муфте шланга		
	поверхность хромированная	UV0630 0060 00	90
поверхность - цвет черный матовый	UV0630 0060 46	119	
	Шланговое подсоединение круглая накладка, с держателем ручного душа, соединительный патрубок размер DN15, клапан обратного тока в муфте шланга,		
	фиксированная позиция держателя	UV0630 0070 00	108
поверхность хромированная	UV0630 0070 46	143	
поверхность - цвет черный матовый			
	Шланговое подсоединение соединительный патрубок размер DN15, квадратная накладка, клапан обратного тока в муфте шланга		
	поверхность хромированная	UV0630 0250 00	91
	Шланговое подсоединение квадратная накладка, с держателем ручного душа, соединительный патрубок размер DN15, клапан обратного тока в муфте шланга,		
	фиксированная позиция держателя	UV0630 0260 00	108
поверхность хромированная			
поверхность - цвет черный матовый			
	Держатель для душа фиксированная позиция держателя, подходит для шлангов с конусообразным наконечником,		
	Материал: пластик	UV0620 0000 00	17
поверхность хромированная			
поверхность - цвет черный матовый			

Принадлежности Смесители

	Описание	Номер артикула	Евро
	<p>Держатель для душа круглая накладка, фиксированная позиция держателя, подходит для шлангов с конусообразным нако- нечником, Материал: латунь поверхность хромированная поверхность - цвет черный матовый</p>	<p>UV0620 0060 00 UV0620 0060 46</p>	<p>101 133</p>
	<p>Держатель для душа квадратная накладка, фиксированная позиция держателя, подходит для шлангов с конусообразным нако- нечником, Материал: латунь поверхность хромированная</p>	<p>UV0620 0250 00</p>	<p>103</p>
	<p>Комплект оплетки для гибкого шланга черный</p>	<p>UV1690 0000 46</p>	<p>36</p>
	<p>Угловой вентиль декорированный включая розетку поверхность - цвет черный матовый</p>	<p>UV1690 0006 46</p>	<p>95</p>
	<p>Базовый комплект однорычажного смесителя для умывальника для скрытого монтажа уровень шума I соединительный патрубок размер DN15</p>	<p>GK1900 0020 00</p>	<p>260</p>
	<p>Базовый комплект напольного однорычажного смесителя для ванны для монтажа по стяжке соединительный патрубок размер DN15</p>	<p>GK5900 0030 00</p>	<p>600</p>
	<p>Bluebox® 1/2» BLUEBOX® - зарегистрированная торговая марка Oras Oy, базовый комплект для скрытого монтажа, Глубина встраивания 75 мм - 105 мм, без запорных клапанов Размер патрубка DN15</p>	<p>GK0900 0000 00</p>	<p>110</p>
	<p>Bluebox® 3/4» BLUEBOX® - зарегистрированная торговая марка Oras Oy, базовый комплект для скрытого монтажа, Глубина встраивания 75 мм - 105 мм, с запорными клапанами Размер патрубка DN20</p>	<p>GK0900 0010 00</p>	<p>229</p>

Принадлежности Смесители

	Описание	Номер артикула	Евро
	Расширение накладки 15 мм, круглая для Bluebox	T53795 1	39
	Расширение накладки 15 мм, квадратная для Bluebox	T53795 0	39
	Комплект выравнивания Юстировка розетки на $\pm 3.5^\circ$ после монтажа для Bluebox	T53794 9	19
	Комплект удлинения 15 мм (макс. 30 мм) для Bluebox	T53795 2	97
	Обратный адаптер для смены входов и выходов для воды, адаптер можно удлинить на 15 мм для Bluebox	T53794 8	97
	Заглушка для Bluebox	T53784 7	31
	Смывной комплект для Bluebox	T63838 6	37
	Уплотнительная манжета для Bluebox	T63838 7	7
	Монтажное кольцо для Bluebox	T63838 8	22

SensoWash®**SensoWash® сиденья для унитаза-биде**

SensoWash® Starck	359
SensoWash® Starck f	360
SensoWash® Slim	361

SensoWash® совместимые унитазы

Darling New SensoWash® унитазы	363
DuraStyle SensoWash® унитазы	364
Happy D.2 SensoWash® унитазы	367
ME by Starck SensoWash® унитазы	368
P3 Comforts SensoWash® унитазы	372
Starck 2 SensoWash® унитазы	373
Starck 3 SensoWash® унитазы	375
Vero Air SensoWash® унитазы	376
Viu SensoWash® унитазы	377

Принадлежности для SensoWash®	378
-------------------------------	-----

Важные указания по SensoWash®

1. Дополнения

Новые серии и модели

Серия	Примечание	Наличие
Принадлежности	Таблетки для удаления извести # 100725	в наличии

2. Снято с производства

Серии	Примечания	Наличие
Darling New	Подвесной унитаз Rimless® # 256359	со склада
P3 Comforts	Напольный унитаз Duravit Rimless® # 216659	со склада
Starck 3	Унитаз напольный, комбинированный # 214159	со склада

3. WonderGliss

Керамическая сантехника со специальным покрытием WonderGliss сохраняет чистоту и привлекательный внешний вид в течение долгого времени. Благодаря этому покрытию, которое наносится на керамику термическим способом, вода сразу превращается в капли и стекает в канализацию, унося с собой все другие вещества (напр., известковый налет). В результате на поверхности образуется меньше налета и чистка сантехники отнимает меньше усилий и времени. Пользоваться ванной гораздо приятнее!

Более подробная информация на сайте www.ru.duravit.com



WonderGliss
+ 77 Евро за единицу
Просто добавьте цифру „1“ к номеру артикула.

4. HygieneGlaze

К ванной комнате предъявляются очень высокие гигиенические требования. В унитазе часто скапливаются нежелательные, а зачастую и болезнетворные бактерии и микробы. Duravit занялся этой проблемой и установил новый стандарт гигиены для унитазов и писсуаров, создав инновационную керамическую глазурь HygieneGlaze. Эта новая разработка — не просто поверхностное покрытие, а эффективная антибактериальная глазурь из керамики с практически неограниченным сроком использования. HygieneGlaze вплавляется в глазурь во время обжига. Унитазы и писсуары с глазурью HygieneGlaze соответственно маркируются. Обратите внимание, что в силу особенностей поверхностей версии WonderGliss и HygieneGlaze являются несовместимыми.

5. Чертежи CAD

Данные CAD для сантехники Duravit можно загрузить с нашего сайта ru.duravit.com или pro.duravit.com (форматы DXF, DWG, IGS, STP, Revit).

6. Габариты/Вес

Указанные размеры в мм означают соответственно ширину x высоту. Вес указан нетто (без упаковки).

7. Особые примечания

SensoWash

При заказе обратите внимание на корректность номеров моделей

6 1 1 0 0 0 0 2 0 0 4 3 0 0

						Цвет						Версия			
Модель						Напряжение									

Керамика

При заказе обратите внимание на корректность номеров моделей

2 5 2 8 2 9 0 0 0 0 1

Модель						Цвет		WonderGliss	
						Вариант			

8. Отклонения

Размеры указаны в [мм] и включают стандартные допуски. Они необязательны. Точные размеры можно измерить только на готовом продукте.

9. Символы

- 💧 6,0 л экономичный смыв объемом 6 л
- 💧 4,5 л экономичный смыв объемом 4,5 л

10. Единый стандарт рационального водопользования (UWL)

Единый стандарт рационального водопользования — это добровольная система классификации для тринадцати групп сантехнических изделий. В соответствии с Единым стандартом рационального водопользования, усредненные показатели слива воды для изделий Duravit указаны на рисунке внизу. Для каждого вида изделия представлена соответствующая классификация. Дополнительная информация доступна в Интернете.

Унитазы и бачки

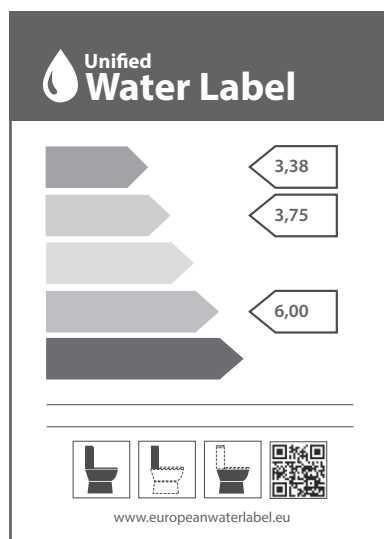

11. Таблицы предмонтажных данных

Таблицы предмонтажных данных можно найти на нашем сайте в интернете www.duravit.com или pro.duravit.com.

12. Технические паспорта продукции

Таблицы предмонтажных данных можно найти на нашем сайте в интернете www.duravit.com или pro.duravit.com.

13. Сфера применения продукции

Использование изделий SensoWash® ограничено исключительно закрытыми помещениями. К таким относятся гостиничные номера, пансионаты и т. п.

Информация о продукции SensoWash®

Техническая информация о продукции:

1. Общие сведения

Все унитазы-биде SensoWash® оснащены устройством мгновенного подогрева и системой плавного опускания сиденья, которые входят в стандартный комплект поставки.

2. Водоснабжение

Используйте для SensoWash® только холодную питьевую воду (холодную условно-чистую воду) из центрального водопровода. Не используйте сточные воды, бытовые сточные воды, промышленные воды, морскую воду или другие виды неочищенной или не полностью очищенной воды.

Требуемое давление воды на входе составляет 0,07-0,75 МПа (0,7 - 7,5 бар)

Если жесткость воды составляет $\geq 2,4$ ммоль ($\geq 14^\circ$ dH (нем. градусов жесткости) и/или 24° fH (франц. градусов жесткости)), установите умягчитель воды.

3. Потребление электроэнергии

Информация о потреблении электроэнергии отдельными моделями SensoWash® содержится в технических паспортах продукции.

4. Электромонтаж

Подключите отдельный автоматический выключатель со стороны питания и устройство защитного отключения (УЗО) со стороны питания. Дополнительная информация о предварительном электромонтаже содержится в паспортах продукции и таблицах предмонтажных данных.

5. Класс защиты

Все изделия SensoWash® со всех сторон имеют класс защиты IP X4 от водяных брызг (см. стр. 976-978).

6. Температурный диапазон

Рабочая температура	4 - 40 °C
Температура воды для душа	36 - 40 °C
Температура сиденья	33 - 37 °C
Температура фена с теплым воздухом	40 - 55 °C

Информация о продукции SensoWash®

Серия SensoWash®



	SensoWash® Slim	SensoWash® Starck	SensoWash® Starck f
Darling New	●	●	-
DuraStyle	●	●	-
Happy D.2	●	●	-
ME by Starck	●	-	●
P3 Comforts	●	-	-
Starck 2	●	●	-
Starck 3	●	●	-
Vero Air	●	-	-
Viu	●	-	-

Описание иконок



Душ для ягодиц

Бережное и безопасное мытьё ягодиц.



Профили пользователя

Личные настройки можно сохранить в пользовательских профилях.

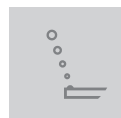

Душ для дам

Дополнительная струя душа для дамской интимной гигиены.



Электроприводные сиденье и крышка

Удобное поднятие сиденья одним нажатием кнопки.



Комфортный душ

Попеременное движение «вперед-назад» душевого стержня во время принятия душа.



Стоп

Отключает активные функции.



Фен с теплым воздухом

Приятный поток теплого воздуха после душа.



Вытяжка запаха

Система удаления запахов с фильтром, не требующим технического обслуживания.



Температура

Индивидуально регулируемая температура воды в душе, подогрева сиденья и фена с теплым воздухом.



Полный смыв



Положение душевого стержня

Положение душевого стержня можно регулировать до удобного положения.



Экономный смыв



Интенсивность струи душа

Интенсивность водной струи регулируется по индивидуальному предпочтению.

Информация о продукции SensoWash®

Настройки

Подогрев сиденья

Встроенная система подогрева сиденья с возможностью индивидуальной 3-ступенчатой регулировки температуры для приятного тепла.

Режим экономии электроэнергии

Индивидуальная настройка подогрева сиденья.

Автоматическое поднятие и опускание крышки

Бесконтактное поднятие и открывание крышки при приближении/удалении.

Ночник

Освещение внутренней чаши для лучшей ориентации в ночное время.

Автоматическая вытяжка запаха

Автоматическое включение/отключение вытяжки в соответствии с занятостью сиденья в зависимости от заданного интервала функционирования.

Интервал функционирования

Вытяжка запаха продолжает работать после выхода из туалета. Время работы вытяжки может регулироваться в зависимости от личных предпочтений 2 возможными способами.

Дополнительные функции

Автоматическая очистка

Душевой стержень и форсунка очищаются автоматически до и после использования.

Плавное закрывание

Бесшумное опускание сиденья и крышки.

Блокировка управления функциями с помощью ПДУ

Пока блокировка активна, ни одна из функций не может быть использована.

Сенсор на сиденье

Датчик присутствия, встроенный в сиденье.

Форсунка для струи

Форсунка снимается для мытья и замены.

Быстрое снятие и установка

Сиденье легко и просто снимается для дезинфекции.



Сиденье и крышка легко снимаются одной рукой

Дренаж воды при длительном неиспользовании

Функция удаления известкового налета











Для регулярного ухода за изделием.

Информация о продукции SensoWash®

	SensoWash® Slim	SensoWash® Starck	SensoWash® Starck f
			
Функции душа			
Душ для ягодиц	●	●	●
Душ для дам	●	●	●
Комфортный душ	●	●	●
Регулируемое положение душевого стержня	●	●	●
Регулируемая интенсивность водной струи	●	●	●
Сиденье			
Подогрев сиденья	● ²⁾	●	●
Режим экономии электроэнергии	● ²⁾	●	●
Автоматическое поднятие и опускание крышки	-	-	● ¹⁾
Поднятие и опускание крышки и сиденья от электропривода	- / -	● / ●	● ¹⁾ / -
Сенсор на сиденье	● ²⁾	●	●
Комфорт			
Фен с теплым воздухом	-	●	●
Регулируемая температура воды / фена / сиденья	● / - / ● ²⁾	● / ● / ●	● / ● / ●
Вытяжка запаха	-	-	● ¹⁾
Программируемые пользовательские профили	-	●	●
Ночная подсветка	●	●	●
Пульт дистанционного управления (ПДУ)	●	●	●
SensoWash App	-	-	●
Встроенная система смыва			
Автоматический смыв	-	-	-
Полный смыв	-	-	-
Экономный смыв	-	-	-
Предварительный смыв	-	-	-
Гигиена			
Rimless®	опция	опция	●
HygieneGlaze	опция	опция	-
WonderGliss	опция	опция	-
Функция удаления известкового налета	● ³⁾	● ³⁾	●
Автоматическое очищение душевого стержня и форсунки до и после использования	●	●	●



¹⁾ Версия Plus / ²⁾ в зависимости от версии / ³⁾ Промывочный насос для удаления известкового налета поставляется по отдельному запросу

SensoWash® Рекомендации для керамики



			SensoWash® Starck f			SensoWash® Slim					SensoWash® Starck		
													
Серия	Керамика	Тип керамики	# 612000	# 612001	# 611000	# 611200	# 611300	# 611400	# 611500	# 611600	# 610001	# 610200	# 610300
Darling New	# 254459	Унитаз подвесной			●						●		
DuraStyle	# 253759	Унитаз подвесной				●						●	
DuraStyle	# 254259	Унитаз подвесной Rimless®				●						●	
DuraStyle	# 215659	Унитаз комбинированный				●						●	
Happy D.2	# 255059	Унитаз подвесной Rimless®					●						●
ME by Starck	# 251009	Унитаз подвесной Rimless®	●	●									
ME by Starck	# 252859	Унитаз подвесной			●								
ME by Starck	# 252959	Унитаз подвесной Rimless®			●								
ME by Starck	# 216959	Унитаз напольный			●								
P3 Comforts	# 256159	Унитаз подвесной Rimless®						●					
Starck 2	# 253359	Унитаз подвесной			●						●		
Starck 2	# 212959	Унитаз комбинированный			●						●		
Starck 3	# 222659	Унитаз подвесной			●						●		
Vero Air	# 252559	Унитаз подвесной Rimless®							●				
Viu	# 251159	Унитаз подвесной Rimless®								●			

* только для японского рынка



SensoWash® Starck Design by Philippe Starck

Описание	Ш x Г, мм	кг	К-во	Номер артикула	Евро
 <p>Сиденье для унитаза с душем SensoWash Starck для ME by Starck, Starck 2, Starck 3 и Darling New* душ для ягодиц, для дам и комфортный душ, включая ПДУ, выключатель, со скрытым подключением</p>	220-240В 50/60Гц	370 x 515	6,4	24	Белый - 00
				610001 00 2 00 0300	2.064
Справка: *подходит для отдельных унитазов этой серии с SensoWash, см. шаблон на стр. 358 / Дальнейшая информация: www.duravit.de/sensowash					
 <p>Сиденье для унитаза с душем SensoWash Starck для DuraStyle* душ для ягодиц, для дам и комфортный душ, включая ПДУ, выключатель, со скрытым подключением</p>	220-240В 50/60Гц	376 x 519	6,4	24	
				610200 00 2 00 0300	2.064
Справка: *подходит для отдельных унитазов этой серии с SensoWash, см. шаблон на стр. 358 / Дальнейшая информация: www.duravit.de/sensowash					
 <p>Сиденье для унитаза с душем SensoWash Starck для Harry D.2* душ для ягодиц, для дам и комфортный душ, включая ПДУ, со скрытым подключением, выключатель</p>	220-240В 50/60Гц	370 x 515	6,4	24	
				610300 00 2 00 0300	2.064
Справка: *подходит для отдельных унитазов этой серии с SensoWash, см. шаблон на стр. 358 / Дальнейшая информация: www.duravit.de/sensowash					



SensoWash® Starck f Design by Philippe Starck

Описание	Ш x Г, мм	кг	К-во	Номер артикула	Евро
					Белый - 00
 <p>Сиденье для унитаза-биде SensoWash® Starck f Plus душ для ягодиц, для дам и комфортный душ, Подогрев сиденья, Теплый фен, Удаление запаха, Автоматическое открывание/закрывание крышки, включая ПДУ, Работа приложения, Функция удаления налета, со скрытым подключением, Сиденье/крышка - материал Duroplast</p>					
220-240В 50/60Гц	378 x 574	7,0	24	612000 01 2 00 0320	2.746
<p>Подставка настенная тип рамки, для рамки крепления ПДУ подходит для ПДУ к SensoWash Plus</p>					
				100724 00 00	18
<p>Справка: Дальнейшая информация: www.duravit.de/sensowash / Соответствующие сиденья с душем SensoWash см. в таблице на стр. 358</p>					
 <p>Сиденье для унитаза-биде SensoWash® Starck f Lite душ для ягодиц, для дам и комфортный душ, Подогрев сиденья, Теплый фен, со скрытым подключением, Функция удаления налета, включая ПДУ, Работа приложения, Сиденье/крышка - материал Thermoplast</p>					
220-240В 50/60Гц	378 x 574		24	612001 01 2 00 0310	2.081
<p>Справка: Дальнейшая информация: www.duravit.de/sensowash / Соответствующие сиденья с душем SensoWash см. в таблице на стр. 358</p>					

SensoWash® Slim Design by Duravit

Описание	Ш x Г, мм	кг	К-во	Номер артикула	Евро	
					Белый	- 00
 <p>Сиденье для унитаза с душем SensoWash Slim для ME by Starck, Starck 2, Starck 3 и Darling New*</p> <p>душ для ягодиц, для дам и комфортный душ, с автоматическим опусканием, включая ПДУ, функция блокировки с помощью пульта дистанционного управления, выключатель, со скрытым подключением</p>						
<p>220-240В 50/60Гц 373 x 539 5,5 36 611000 00 2 00 0300 1.431</p>						
<p>Справка: *подходит для отдельных унитазов этой серии с SensoWash, см. шаблон на стр. 358 / Дальнейшая информация: www.duravit.de/sensowash</p>						
 <p>Сиденье для унитаза с душем SensoWash Slim для DuraStyle*</p> <p>душ для ягодиц, для дам и комфортный душ, с автоматическим опусканием, включая ПДУ, функция блокировки с помощью пульта дистанционного управления, выключатель, со скрытым подключением</p>						
<p>220-240В 50/60Гц 375 x 540 5,5 36 611200 00 2 00 0300 1.431</p>						
<p>Справка: *подходит для отдельных унитазов этой серии с SensoWash, см. шаблон на стр. 358 / Дальнейшая информация: www.duravit.de/sensowash</p>						
 <p>Сиденье для унитаза с душем SensoWash Slim для Harry D.2*</p> <p>душ для ягодиц, для дам и комфортный душ, с автоматическим опусканием, включая ПДУ, функция блокировки с помощью пульта дистанционного управления, выключатель, со скрытым подключением</p>						
<p>220-240В 50/60Гц 365 x 540 5,5 36 611300 00 2 00 0300 1.431</p>						
<p>Справка: *подходит для отдельных унитазов этой серии с SensoWash, см. шаблон на стр. 358 / Дальнейшая информация: www.duravit.de/sensowash</p>						

SensoWash® Slim Design by Duravit

Описание	Ш x Г, мм	кг	К-во	Номер артикула	Евро
 <p>Сиденье для унитаза с душем SensoWash Slim для P3 Comforts* душ для ягодиц, для дам и комфортный душ, с автоматическим опусканием, включая ПДУ, функция блокировки с помощью пульта дистанционного управления, выключатель, со скрытым подключением</p>					Белый - 00
220-240В 50/60Гц	386 x 540	5,5	36	611400 00 2 00 0300	1.431
Справка: *подходит для отдельных унитазов этой серии с SensoWash, см. шаблон на стр. 358 / Дальнейшая информация: www.duravit.de/sensowash					
 <p>Сиденье для унитаза с душем SensoWash Slim для Vero Air* душ для ягодиц, для дам и комфортный душ, с автоматическим опусканием, включая ПДУ, функция блокировки с помощью пульта дистанционного управления, выключатель, со скрытым подключением</p>					
220-240В 50/60Гц	376 x 538	5,5	36	611500 00 2 00 0300	1.431
Справка: *подходит для отдельных унитазов этой серии с SensoWash, см. шаблон на стр. 358 / Дальнейшая информация: www.duravit.de/sensowash					
 <p>Сиденье SensoWash® Slim для Viu* душ для ягодиц, для дам и комфортный душ, с автоматическим опусканием, включая ПДУ, функция блокировки с помощью пульта дистанционного управления, выключатель, со скрытым подключением</p>					
220-240В 50/60Гц	370 x 542	5,5	36	611600 00 2 00 0300	1.431
Справка: *подходит для отдельных унитазов этой серии с SensoWash, см. шаблон на стр. 358 / Дальнейшая информация: www.duravit.de/sensowash					



Darling New SensoWash® Унитазы Design by sieger design

Описание	Ш х Г, мм	кг	К-во	Номер артикула	Евро
					Белый - 00 Белый (HyG) - 20
 <p>Унитаз подвесной для SensoWash® с вертикальным смывом, только в сочетании с SensoWash, включая компоненты для SensoWash со скрытым под- ключением, вкл. крепление Durafix</p>					
<p>💧 4,5 л</p>	370 x 625	27,4	12	254459 00 00	631
<p>💧 4,5 л, с HygieneGlaze</p>	370 x 625	27,4	12	254459 20 00	681
Звукоизоляция					
для подвесного унитаза		0,3		005064 00 00	45
Комплект для предварительного монтажа					
в сочетании с SensoWash для инсталляции с горизон- тальной несущей консолью без предварительного монтажа унитаза с душем/защитной трубы				005072 00 00	48
Комплект подключения					
в сочетании с сиденьем для унитаза с душем SensoWash для пристенных элементов H=112-115 см, с трубой для подключения в смывном бачке				100691 00 00	78
для пристенных элементов H=82-100 см, с трубой для подключения в смывном бачке				100730 00 00	52
для элементов унитаза Geberit Monolith				100692 00 00	78
Крепление					
для подвесного биде и подвесного унитаза колпачки белые	Ø 12 x 180	0,2		006500 00 00	23
<p>Справка: # 005072 требуется при монтаже по стяжке / Если не используется инсталляция, рекомендуется крепление # 006500 / Крепление Durafix для скрытого монтажа включено в поставку / Дальнейшая информация: www.duravit.de/sensowash / Соответствующие сиденья с душем SensoWash см. в таблице на стр. 358</p>					

DuraStyle SensoWash® Унитазы Design by Matteo Thun & Antonio Rodriguez

Описание	Ш x Г, мм	кг	К-во	Номер артикула	Евро
					Белый - 00 Белый (HyG) - 20
 <p>Унитаз подвесной для SensoWash® с вертикальным смывом, только в сочетании с SensoWash, включая компоненты для SensoWash со скрытым подключением, вкл. крепление Durafix</p>					
<p>💧 4,5 л</p>	370 x 620	30,8	12	253759 00 00	399
<p>💧 4,5 л, с HygieneGlaze</p>	370 x 620	30,8	12	253759 20 00	449
Звукоизоляция					
для подвесного унитаза		0,3		005064 00 00	45
Комплект для предварительного монтажа					
в сочетании с SensoWash для инсталляции с горизон- тальной несущей консолью без предварительного монтажа унитаза с душем/защитной трубы				005072 00 00	48
Комплект подключения					
в сочетании с сиденьем для унитаза с душем SensoWash для пристенных элементов H=112-115 см, с трубой для подключения в смывном бачке				100691 00 00	78
для пристенных элементов H=82-100 см, с трубой для подключения в смывном бачке				100730 00 00	52
для элементов унитаза Geberit Monolith				100692 00 00	78
Крепление					
для подвесного биде и подвесного унитаза колпачки белые	Ø 12 x 180	0,2		006500 00 00	23
<p>Справка: # 005072 требуется при монтаже по стяжке / Если не используется инсталляция, рекомендуется крепление # 006500 / Крепление Durafix для скрытого монтажа включено в поставку / Дальнейшая информация: www.duravit.de/sensowash / Соответствующие сиденья с душем SensoWash см. в таблице на стр. 358</p>					

DuraStyle SensoWash® Унитазы Design by Matteo Thun & Antonio Rodriguez

Описание	Ш х Г, мм	кг	К-во	Номер артикула	Евро
					Белый - 00 Белый (HyG) - 20
 Унитаз подвесной Duravit Rimless для SensoWash® без смывного края, с вертикальным смывом, только в сочетании с SensoWash, включая компоненты для SensoWash со скрытым под- ключением, вкл. крепление Durafix					
 4,5 л	370 x 620	28,3	12	254259 00 00	578
4,5 л, с HygieneGlaze	370 x 620	28,3	12	254259 20 00	628
Звукоизоляция					
для подвесного унитаза		0,3		005064 00 00	45
Комплект для предварительного монтажа					
в сочетании с SensoWash для инсталляции с горизон- тальной несущей консолью без предварительного монтажа унитаза с душем/защитной трубы				005072 00 00	48
Комплект подключения					
в сочетании с сиденьем для унитаза с душем SensoWash для пристенных элементов H=112-115 см, с трубой для подключения в смывном бачке				100691 00 00	78
для пристенных элементов H=82-100 см, с трубой для подключения в смывном бачке				100730 00 00	52
для элементов унитаза Geberit Monolith				100692 00 00	78
Крепление					
для подвесного биде и подвесного унитаза колпачки белые	Ø 12 x 180	0,2		006500 00 00	23
Справка: # 005072 требуется при монтаже по стяжке / Если не используется инсталляция, рекомендуется крепление # 006500 / Крепление Durafix для скрытого монтажа включено в поставку / Дальнейшая информация: www.duravit.de/sensowash / Соответствующие сиденья с душем SensoWash см. в таблице на стр. 358					

DuraStyle SensoWash® Унитазы Design by Matteo Thun & Antonio Rodriguez

Описание	Ш x Г, мм	кг	К-во	Номер артикула	Евро
					Белый - 00 Белый (HyG) - 20
 <p>Унитаз комбинированный для SensoWash® (не вкл. бачок), только в сочетании с SensoWash, с вертикальным смывом, сток для комплекта подключе- ния варио, сток горизонталь- ный и вертикальный 70 - 190 мм, длина регулируется, а также колено для подключения варио, сток вертикальный 170- 220 мм, включая компоненты для SensoWash со скрытым под- ключением, включая крепление</p>					
<p>💧 4,5 л</p>	370 x 700	41,3	9	215659 00 00	624
<p>💧 4,5 л, с HygieneGlaze</p>	370 x 700	41,3	9	215659 20 00	674
<p>Комплект подключения варио Универсальный выпуск для горизонтального и вертикаль- ного подключения, длина регулируется</p>					
<p>вкл. эксцентрик</p>	∅ 110	1,5		001422 00 00	75
<p>Соединительное колено Varigo для вертикального стока</p>	∅ 90	0,9		899025 00 00	59
<p>Бачок с механизмом двойного смыва, хром, для подключения справа или слева</p>					
<p>💧 6/3 л</p>	390 x 170	14,9	27	093500 00 05	275
<p>💧 4,5/3 л</p>	390 x 170	14,9	27	093500 00 85	275
<p>для подключения снизу слева</p>					
<p>💧 6/3 л</p>	390 x 170	14,9	27	093510 00 05	275
<p>💧 4,5/3 л</p>	390 x 170	14,9	27	093510 00 85	275
<p>Комплект подключения только в сочетании с SensoWash со скрытым подключением и бачком</p>					
<p># 093510/092010</p>		0,5		100524 00 00	40
<p>Комплект переходников для подключения посредине</p>					
<p>хром</p>		0,5		007504 10 00	31
<p>Справка: Дальнейшая информация: www.duravit.de/sensowash / Соответствующие сиденья с душем SensoWash см. в таблице на стр. 358</p>					

Happy D.2. SensoWash® Унитазы Design by sieger design

Описание	Ш х Г, мм	кг	К-во	Номер артикула	Евро
					Белый - 00 Белый (HyG) - 20
 <p>Унитаз подвесной Duravit Rimless для SensoWash® без смывного края, с вертикальным смывом, только в сочетании с SensoWash, включая компоненты для SensoWash со скрытым под- ключением, вкл. крепление Durafix</p>					
<p>💧 4,5 л</p>	365 x 620	28,2	12	255059 00 00	687
<p>💧 4,5 л, с HygieneGlaze</p>	365 x 620	28,2	12	255059 20 00	737
Звукоизоляция					
для подвесного унитаза		0,3		005064 00 00	45
Комплект для предварительного монтажа					
в сочетании с SensoWash для инсталляции с горизон- тальной несущей консолью без предварительного монтажа унитаза с душем/защитной трубы				005072 00 00	48
Комплект подключения					
в сочетании с сиденьем для унитаза с душем SensoWash для пристенных элементов H=112-115 см, с трубой для подключения в смывном бачке				100691 00 00	78
для пристенных элементов H=82-100 см, с трубой для подключения в смывном бачке				100730 00 00	52
для элементов унитаза Geberit Monolith				100692 00 00	78
Крепление					
для подвесного биде и подвесного унитаза колпачки белые	Ø 12 x 180	0,2		006500 00 00	23
<p>Справка: # 005072 требуется при монтаже по стяжке / Если не используется инсталляция, рекомендуется крепление # 006500 / Крепление Durafix для скрытого монтажа включено в поставку / Дальнейшая информация: www.duravit.de/sensowash / Соответствующие сиденья с душем SensoWash см. в таблице на стр. 358</p>					

ME by Starck SensoWash® Унитазы Design by Philippe Starck

Описание	Ш х Г, мм	кг	К-во	Номер артикула	Евро
					Белый - 00 Белый (HyG) - 20
					
Унитаз подвесной для SensoWash® с вертикальным смывом, вкл. крепление Durafix, только в сочетании с SensoWash, включая компоненты для SensoWash со скрытым подключением					
💧 4,5 л	370 x 570	26,0	16	252859 00 00	491
💧 4,5 л, с HygieneGlaze	370 x 570	26,0	16	252859 20 00	541
Крепление для подвесного биде и подвесного унитаза колпачки белые	Ø 12 x 180	0,2		006500 00 00	23
Звукоизоляция для подвесного унитаза		0,3		005064 00 00	45
Комплект для предварительного монтажа в сочетании с SensoWash для инсталляции с горизон- тальной несущей консолью без предварительного монтажа унитаза с душем/защитной трубы				005072 00 00	48
Комплект подключения в сочетании с сиденьем для унитаза с душем SensoWash для пристенных элементов H=112-115 см, с трубой для подключения в смывном бачке				100691 00 00	78
для пристенных элементов H=82-100 см, с трубой для подключения в смывном бачке				100730 00 00	52
для элементов унитаза Geberit Monolith				100692 00 00	78
Справка: # 005072 требуется при монтаже по стяжке / Если не используется инсталляция, рекомендуется крепление # 006500 / Крепление Durafix для скрытого монтажа включено в поставку / Дальнейшая информация: www.duravit.de/sensowash / Соответствующие сиденья с душем SensoWash см. в таблице на стр. 358					

ME by Starck SensoWash® Унитазы Design by Philippe Starck

Описание	Ш x Г, мм	кг	К-во	Номер артикула	Евро
					Белый - 00 Белый (HyG) - 20
	Унитаз подвесной Duravit Rimless для SensoWash®				
без смывного края, с вертикальным смывом, вкл. крепление Durafix, только в сочетании с SensoWash, включая компоненты для SensoWash со скрытым под- ключением					
4,5 л	370 x 570	26,0	16	252959 00 00	561
4,5 л, с HygieneGlaze	370 x 570	26,0	16	252959 20 00	611
Звукоизоляция					
для подвесного унитаза		0,3		005064 00 00	45
Комплект для предварительного монтажа					
в сочетании с SensoWash для инсталляции с горизон- тальной несущей консолью без предварительного монтажа унитаза с душем/защитной трубы					
				005072 00 00	48
Комплект подключения					
в сочетании с сиденьем для унитаза с душем SensoWash для пристенных элементов H=112-115 см, с трубой для подключения в смывном бачке					
				100691 00 00	78
для пристенных элементов H=82-100 см, с трубой для подключения в смывном бачке					
				100730 00 00	52
для элементов унитаза Geberit Monolith					
				100692 00 00	78
Крепление					
для подвесного биде и подвесного унитаза					
колпачки белые	Ø 12 x 180	0,2		006500 00 00	23
Справка: # 005072 требуется при монтаже по стяжке / Если не используется инсталляция, рекомендуется крепление # 006500 / Крепление Durafix для скрытого монтажа включено в поставку / Дальнейшая информация: www.duravit.de/sensowash / Соответствующие сиденья с душем SensoWash см. в таблице на стр. 358					

ME by Starck SensoWash® Унитазы Design by Philippe Starck

Описание	Ш х Г, мм	кг	К-во	Номер артикула	Евро
					Белый - 00 Белый (HyG) - 20
 <p>Подвесной унитаз Duravit Rimless для SensoWash® f без смывного края, с вертикальным смывом, только в сочетании с SensoWash f, UWL класс 1</p>					
	4,5 л, с HygieneGlaze	25,0		251009 20 00	594
<p>Комплект подключения в сочетании с SensoWash Starck f</p>				100731 00 00	52
<p>Комплект переходников в сочетании с SensoWash Starck f для функционального интер- фейса с клавишей смыва A2 для DuraSystem</p>				100729 00 00	59
<p>Комплект для предварительного монтажа в сочетании с SensoWash для инсталляции с горизон- тальной несущей консолью без предварительного монтажа унитаза с душем/защитной трубы</p>				005072 00 00	48
<p>Звукоизоляция для подвесного унитаза</p>		0,3		005064 00 00	45
<p>Крепление для подвесного биде и подвес- ного унитаза колпачки белые</p>	Ø 12 x 180	0,2		006500 00 00	23
<p>Справка: Не поставляется с покрытием Wondergliss / Дальнейшая информация: www.duravit.de/sensowash/ / # 005072 требуется при монтаже по стяжке / Требуется соответствующий предмонтажный комплект или комплект подключения в зависимости от типа используемой инсталляции. / Если не используется инсталляция, рекомендуется крепление # 006500 / Соответствующие сиденья с душем SensoWash см. в таблице на стр. 358</p>					

ME by Starck SensoWash® Унитазы Design by Philippe Starck

Описание	Ш x Г, мм	кг	К-во	Номер артикула	Евро
					Белый - 00 Белый (HyG) - 20
 <p>Унитаз напольный для SensoWash® пристенный вариант, с вертикальным смывом, включая крепление, сток горизонтальный, только в сочетании с SensoWash, включая компоненты для SensoWash со скрытым под- ключением</p>	4,5 л	370 x 600	29,0	9	216959 00 00 520
	4,5 л, с HygieneGlaze	370 x 600	29,0	9	216959 20 00 570
	<p>Комплект подключения варио Универсальный выпуск для горизонтального и вертикаль- ного подключения, длина регулируется вкл. эксцентрик</p>				
<p>Комплект для предварительного монтажа в сочетании с SensoWash для инсталляции с горизон- тальной несущей консолью без предварительного монтажа унитаза с душем/защитной трубы</p>					<p>005072 00 00 48</p>
<p>Комплект подключения в сочетании с сиденьем для унитаза с душем SensoWash для пристенных элементов H=112-115 см, с трубой для подключения в смывном бачке</p>					<p>100691 00 00 78</p>
<p>для пристенных элементов H=82-100 см, с трубой для подключения в смывном бачке для элементов унитаза Geberit Monolith</p>					<p>100730 00 00 52 100692 00 00 78</p>
<p>Справка: # 005072 требуется при монтаже по стяжке / Дальнейшая информация: www.duravit.de/sensowash / Соот- ветствующие сиденья с душем SensoWash см. в таблице на стр. 358</p>					

P3 Comforts SensoWash® Унитазы Design by Phoenix Design

Описание	Ш х Г, мм	кг	К-во	Номер артикула	Евро
					Белый - 00 Белый (HyG) - 20
 <p>Унитаз подвесной Duravit Rimless для SensoWash® без смывного края, с вертикальным смывом, вкл. крепление Durafix, только в сочетании с SensoWash, включая компоненты для SensoWash со скрытым подключением</p>	4,5 л	380 x 570	24,5	16	256159 00 00 563
	4,5 л, с HygieneGlaze	380 x 570	24,5	16	256159 20 00 613
	Звукоизоляция				
для подвесного унитаза			0,3		005064 00 00 45
Комплект для предварительного монтажа					
в сочетании с SensoWash для инсталляции с горизон- тальной несущей консолью без предварительного монтажа унитаза с душем/защитной трубы					005072 00 00 48
Комплект подключения					
в сочетании с сиденьем для унитаза с душем SensoWash для пристенных элементов H=112-115 см, с трубой для подключения в смывном бачке					100691 00 00 78
для пристенных элементов H=82-100 см, с трубой для подключения в смывном бачке					100730 00 00 52
для элементов унитаза Geberit Monolith					100692 00 00 78
Крепление					
для подвесного биде и подвесного унитаза колпачки белые					006500 00 00 23
<p>Справка: # 005072 требуется при монтаже по стяжке / Если не используется инсталляция, рекомендуется крепление # 006500 / Крепление Durafix для скрытого монтажа включено в поставку / Дальнейшая информация: www.duravit.de/sensowash / Соответствующие сиденья с душем SensoWash см. в таблице на стр. 358</p>					

Starck 2 SensoWash® Унитазы Design by Philippe Starck

Описание	Ш х Г, мм	кг	К-во	Номер артикула	Евро
					Белый - 00
 <p>Унитаз подвесной для SensoWash® с вертикальным смывом, только в сочетании с SensoWash, включая компоненты для SensoWash со скрытым под- ключением, вкл. крепление Durafix</p>					
<p>4,5 л</p>	375 x 620	29,0	12	253359 00 00	788
Звукоизоляция					
для подвесного унитаза		0,3		005064 00 00	45
Комплект для предварительного монтажа					
в сочетании с SensoWash для инсталляции с горизон- тальной несущей консолью без предварительного монтажа унитаза с душем/защитной трубы				005072 00 00	48
Комплект подключения					
в сочетании с сиденьем для унитаза с душем SensoWash для пристенных элементов H=112-115 см, с трубой для подключения в смывном бачке				100691 00 00	78
для пристенных элементов H=82-100 см, с трубой для подключения в смывном бачке				100730 00 00	52
для элементов унитаза Geberit Monolith				100692 00 00	78
Крепление					
для подвесного биде и подвесного унитаза					
колпачки белые	Ø 12 x 180	0,2		006500 00 00	23
<p>Справка: # 005072 требуется при монтаже по стяжке / Если не используется инсталляция, рекомендуется крепление # 006500 / Крепление Durafix для скрытого монтажа включено в поставку / Дальнейшая информация: www.duravit.de/sensowash/ / Соответствующие сиденья с душем SensoWash см. в таблице на стр. 358</p>					

Starck 2 SensoWash® Унитазы Design by Philippe Starck

Описание	Ш х Г, мм	кг	К-во	Номер артикула	Евро	
					Белый	- 00
 <p>Унитаз комбинированный для SensoWash® (не вкл. бачок), с вертикальным смывом, только в сочетании с SensoWash, сток для комплекта подклю- чения варио, сток горизонталь- ный и вертикальный 70 - 200 мм, длина регулируется, а также колено для подключения варио, сток вертикальный 190 - 245 мм, включая компоненты для SensoWash со скрытым под- ключением, включая крепление</p>						
<p>♻️ 4,5 л</p>	370 x 725	39,0	9	212959 00 00		873
<p>Комплект подключения варио Универсальный выпуск для горизонтального и вертикаль- ного подключения, длина регулируется</p>						
<p>вкл. эксцентрик</p>	Ø 110	1,5		001422 00 00		75
<p>Соединительное колено Vario для вертикального стока</p>	Ø 90	0,9		899025 00 00		59
<p>Бачок с механизмом двойного смыва, хром, подключение слева, скрытое</p>						
<p>♻️ 6/3 л</p>	370 x 145	11,2	22	093300 00 05		433
<p>♻️ 4,5/3 л</p>	370 x 145	11,2	22	093300 00 85		433
<p>Справка: Дальнейшая информация: www.duravit.de/sensowash / Соответствующие сиденья с душем SensoWash см. в таблице на стр. 358</p>						

Starck 3 SensoWash® Унитазы Design by Philippe Starck

Описание	Ш x Г, мм	кг	К-во	Номер артикула	Евро
					Белый - 00 Белый (HyG) - 20
	Унитаз подвесной для SensoWash®				
	с вертикальным смывом, только в сочетании с SensoWash, включая компоненты для SensoWash со скрытым подключением, вкл. крепление Durafix				
♻️ 4,5 л	370 x 620	29,0	12	222659 00 00	570
♻️ 4,5 л, с HygieneGlaze	370 x 620	29,0	12	222659 20 00	620
Звукоизоляция					
для подвесного унитаза		0,3		005020 00 00	45
Комплект для предварительного монтажа					
в сочетании с SensoWash для инсталляции с горизонтальной несущей консолью без предварительного монтажа унитаза с душем/защитной трубы					
				005072 00 00	48
Комплект подключения					
в сочетании с сиденьем для унитаза с душем SensoWash для пристенных элементов Н=112-115 см, с трубой для подключения в смывном бачке					
				100691 00 00	78
для пристенных элементов Н=82-100 см, с трубой для подключения в смывном бачке					
				100730 00 00	52
для элементов унитаза Geberit Monolith					
				100692 00 00	78
Крепление					
для подвесного биде и подвесного унитаза колпачки белые					
	Ø 12 x 180	0,2		006500 00 00	23
Справка: # 005072 требуется при монтаже по стяжке / Если не используется инсталляция, рекомендуется крепление # 006500 / Крепление Durafix для скрытого монтажа включено в поставку / Дальнейшая информация: www.duravit.de/sensowash / Соответствующие сиденья с душем SensoWash см. в таблице на стр. 358					







Vero Air SensoWash® Унитазы Design by Duravit

Описание	Ш х Г, мм	кг	К-во	Номер артикула	Евро	
					Белый - 00 Белый (HyG) - 20	
 <p>Унитаз подвесной Duravit Rimless для SensoWash® без смывного края, с вертикальным смывом, вкл. крепление Durafix, только в сочетании с SensoWash, включая компоненты для SensoWash со скрытым под- ключением</p>						
	4,5 л	370 x 570	25,3	16	252559 00 00	747
	4,5 л, с HygieneGlaze	370 x 570	25,3	16	252559 20 00	797
Звукоизоляция						
для подвесного унитаза		0,3		005064 00 00	45	
Комплект для предварительного монтажа						
в сочетании с SensoWash для инсталляции с горизон- тальной несущей консолью без предварительного монтажа унитаза с душем/защитной трубы						
				005072 00 00	48	
Комплект подключения						
в сочетании с сиденьем для унитаза с душем SensoWash для пристенных элементов H=112-115 см, с трубой для подключения в смывном бачке						
				100691 00 00	78	
для пристенных элементов H=82-100 см, с трубой для подключения в смывном бачке						
				100730 00 00	52	
для элементов унитаза Geberit Monolith						
				100692 00 00	78	
Крепление						
для подвесного биде и подвесного унитаза						
колпачки белые	∅ 12 x 180	0,2		006500 00 00	23	
<p>Справка: # 005072 требуется при монтаже по стяжке / Дальнейшая информация: www.duravit.de/sensowash / Если не используется инсталляция, рекомендуется крепление # 006500 / Соответствующие сиденья с душем SensoWash см. в таблице на стр. 358</p>						



Viu SensoWash® Унитазы Design by sieger design

Описание	Ш x Г, мм	кг	К-во	Номер артикула	Евро
					Белый - 00 Белый (HyG) - 20
	Унитаз подвесной Duravit Rimless для SensoWash®				
без смывного края, с вертикальным смывом, вкл. крепление Durafix, только в сочетании с SensoWash, включая компоненты для SensoWash со скрытым под- ключением					
4,5 л	370 x 570	27,0	16	251159 00 00	644
4,5 л, с HygieneGlaze	370 x 570	27,0	16	251159 20 00	694
Крепление					
для подвесного биде и подвесного унитаза					
колпачки в хроме	∅ 12 x 180	0,2		006500 10 00	25
колпачки белые	∅ 12 x 180	0,2		006500 00 00	23
Звукоизоляция					
для подвесного унитаза		0,3		005064 00 00	45
Комплект для предварительного монтажа					
в сочетании с SensoWash для инсталляции с горизон- тальной несущей консолью без предварительного монтажа унитаза с душем/защитной трубы					
				005072 00 00	48
Комплект подключения					
в сочетании с сиденьем для унитаза с душем SensoWash для пристенных элементов H=112-115 см, с трубой для подключения в смывном бачке					
				100691 00 00	78
для пристенных элементов H=82-100 см, с трубой для подключения в смывном бачке					
				100730 00 00	52
для элементов унитаза Geberit Monolith					
				100692 00 00	78
Крепление					
для подвесного биде и подвесного унитаза					
колпачки белые	∅ 12 x 180	0,2		006500 00 00	23
колпачки в хроме	∅ 12 x 180	0,2		006500 10 00	25
Справка: # 005072 требуется при монтаже по стяжке / Если не используется инсталляция, рекомендуется крепле- ние # 006500 / Крепление Durafix для скрытого монтажа включено в поставку / Соответствующие сиденья с душем SensoWash см. в таблице на стр. 358 / Дальнейшая информация: www.duravit.de/sensowash					

Аксессуары SensoWash®

Описание	Ш х Г, мм	кг	К-во	Номер артикула	Евро
					Белый - 00
 <p>Комплект для предварительного монтажа в сочетании с SensoWash для инсталляции с горизонтальной несущей консолью без предварительного монтажа унитаза с душем/защитной трубы</p>				005072 00 00	48
Справка: # 005072 требуется при монтаже по стяжке					
 <p>Комплект подключения в сочетании с сиденьем для унитаза с душем SensoWash для пристенных элементов Н=112-115 см, с трубой для подключения в смывном бачке</p>				100691 00 00	78
 <p>Комплект подключения в сочетании с сиденьем для унитаза с душем SensoWash для пристенных элементов Н=82-100 см, с трубой для подключения в смывном бачке</p>				100730 00 00	52
 <p>Комплект подключения в сочетании с сиденьем для унитаза с душем SensoWash для элементов унитаза Geberit Monolith</p>				100692 00 00	78
 <p>Комплект подключения в сочетании с SensoWash Starck f</p>				100731 00 00	52
 <p>Комплект переходников в сочетании с SensoWash Starck f для функционального интерфейса с клавишей смыва А2 для DuraSystem</p>				100729 00 00	59
Справка: необходим артикул # 100729 при монтаже по необработанному кирпичу					
 <p>Подставка настенная тип рамки, для рамки крепления ПДУ подходит для ПДУ к SensoWash Plus</p>				100724 00 00	18

Аксессуары SensoWash®

Описание	Ш х Г, мм	кг	К-во	Номер артикула	Евро
 <p data-bbox="336 309 906 443">Устройство для удаления известкового налета SensoWash® для ручного улаоения накипи в SensoWash без встроенной системы удаления известково- го налета</p>				100715 00 00	Белый - 00 32
 <p data-bbox="336 517 651 577">Таблетки для удаления извести VE 6</p>				100725 00 00	7

Ванны + велнес

Ванны

Blue Moon	387
Cape Cod	389
Darling New	383
Daro	404
D-Code	406
DuraSquare	411
DuraStyle	416
Happy D.2	425
Happy D.2 Plus	431
Luv	435
P3 Comforts	439
Paiova	449
Shower + Bath	465
Starck	470
Vero Air	483
Vero	489
XViu	495
Крышки для ванн	497

Гидромассажные ванны

Blue Moon	509
Cape Cod	512
Darling New	516
D-Code	524
DuraSquare	529
DuraStyle	534
Happy D.2	538
Happy D.2 Plus	544
Luv	548
P3 Comforts	551
Paiova	558
Starck	574
Vero Air	583
Vero	589

Душевые поддоны

D-Code	593
Starck Slimline	598
Stonetto	602
Tempano	604

Сауна

Inipi	613
Inipi B	620

Оборудование для ванн + велнес	624
Принадлежности для ванн + велнес	630

Важные указания по ваннам и велнес

1. Дополнения

Новые серии и модели

Серия	Примечание	Наличие
XViu	Новая серия	в наличии
Happy D.2 Plus	Новая серия	в наличии
Tempano	Новая серия	в наличии
Shower & Bath	#700454, 700455	в наличии

2. Вне модельного ряда

Серии и модели, снятые с производства

Серия	Примечание	Наличие
Darling New	Ванна # 760238 XX - 760241 XX	со склада
Happy D.2	Ванна # 760319 XX , 760320 XX	со склада
DuraPlan	полная серия	со склада
P3 Comforts		
Душевые поддоны	полная серия	со склада
Open Space	полная серия	со склада
OpenSpace B	полная серия	со склада
Принадлежности для OpenSpace	полная серия	со склада

3. Гидромассажные ванны

Укажите гидромассажную систему на месте 10-й, 11-й 12-й цифры артикульного номера (напр., Combi-система L)

7 6 0 3 7 2 0 0 0 C L 1 0 0 0
 | | | | | | | | | | | | | |
 Модель Гидромассажная система

4. Панели

При заказе ванны, в т.ч. гидромассажной, вместе с панелью, номер для заказа формируется следующим образом:
 ванна/гидромассажная ванна + панель + цвет

7 X 0 3 3 3 0 0 0 X X X 0 0 0
 +
 S T 8 7 8 5
 +
 Б е л ы й а к р и л - 8 2

5. Сауна Inipi

Укажите код цвета мебели на месте 5-й и 6-й цифры артикульного номера при заказе Inipi.

7 5 0 1 * * 0 0 2 0 1 1 0 0 0
 | | | | | | | | | | | | | |
 Код цвета мебели

6. Antislip

Противоскользящее покрытие для всех душевых поддонов Duravit. Это прозрачное, но осязаемое противоскользящее покрытие обеспечивает большую безопасность во время принятия душа. Свойства: длительного действия, легко очищается, экологично и одобрено TÜV (Немецкой службой технического контроля и надзора) согласно стандарту DIN 51097.

Укажите „1“ на месте последней цифры артикульного номера при заказе покрытия Antislip.

7 2 0 1 1 5 0 0 0 0 0 0 0 0 1
 | | | | | | | | | | | | | |
 Antislip

7. Чертежи CAD

Данные CAD для сантехники Duravit можно загрузить с сайта www.duravit.com или pro.duravit.com (форматы DXF, DWG, IGS, STP).

8. Стандартное оборудование для всех гидромассажных систем Duravit

- Система слива остатков воды
- Кабельный слив/перелив, хромированный– Опорная рама
- Защита от работы всухую

9. Допуск по ваннам и душевым поддонам

В процессе изготовления могут возникнуть отклонения по размерам в рамках допустимых норм согласно DIN EN 198. Пожалуйста, учитывайте это при планировании.

10. DuraSolid

Пожалуйста, ознакомьтесь с инструкцией по очистке и уходу за товарами из материалов DuraSolid.

11. Таблицы предмонтажных данных

Таблицы предмонтажных данных можно найти на нашем сайте в интернете www.ru.duravit.com или pro.duravit.com.

12. Сфера применения продукции

Вся продукция предназначена исключительно для частного использования. Последнее включает в себя установку в номерах гостиниц, пансионатах и т. п. Использование в медицинских учреждениях, а также в общественных местах (спа-кабинетах, велнес-центрах и т. п.) не допускается. Данные изделия предназначены только для установки внутри помещений.

13. Оборудование и аксессуары

Продукция Duravit оснащена позициями, перечисленными под заголовком "Оборудование", при изготовлении. Позиции, обозначенные как "Аксессуары", поставляются отдельно.

Если в описании продукта имеется обозначение 7X..., то этот продукт подходит для обычных (70...) и гидромассажных ванн (76...).

Информация о продукции Ванны и душевые поддоны

Цветная светодиодная подсветка с дистанционным управлением для ванн*

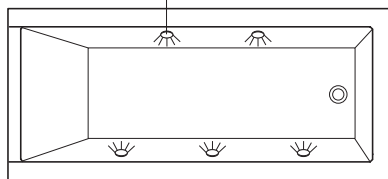

Стандарт

5 (10 в моделях Blue Moon) точечных светильников

Управление

Пульт дистанционного управления (ПДУ)



Цветная светодиодная подсветка с дистанционным управлением для ванн

Подсветка от 5 (10 в серии Blue Moon) светодиодных точечных светильников, установленных в боковые стенки, окрашивает воду в сменяющиеся яркие цвета. С помощью пульта дистанционного управления можно выбрать 6-цветную, белую и 5-цветную программы подсветки. Яркость подсветки можно регулировать диммером. Опорная рама не требуется, т.к. уже встроена в ванну. Цветная подсветка не подходит для ванн с опорами и комплектом звукоизоляции # 791368.

Подсветка
Вкл/выкл подсветку

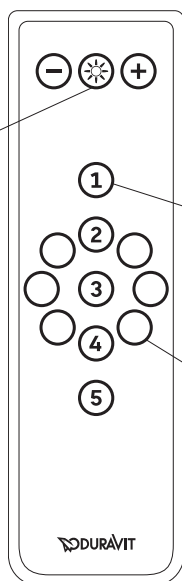

Кнопки программирования
Выбор предустановленной программы цветной подсветки

Кнопки цветов
Выбор постоянного цвета

Электропитание

110-240 В 50/60 Гц

*Доступно только в том случае, если данные позиции указаны на странице продукции

Информация о продукции Ванны и душевые поддоны

Опоры для ванн и душевых поддонов



Вместо опорной рамы возможно также использовать опоры для установки ванн и душевых поддонов. Если ванна облицовывается плиткой, использование опор дает преимущество: благодаря им плитку можно укладывать непосредственно на опоры, без необходимости подготавливать отдельную поверхность для укладки. Опоры изготавливаются из пенопласта (пенополистирола). При установке гидромассажной ванны или ванны с цветной светодиодной подсветкой опоры использовать нельзя.

Покрытие Antislip для душевых поддонов

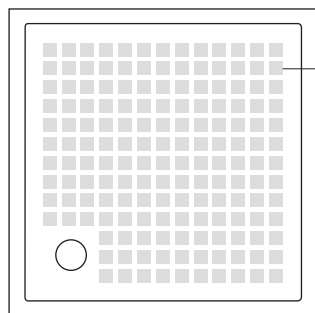

Противоскользящее покрытие Antislip

Покрытие Antislip для душевых поддонов Это прозрачное, но осязаемое противоскользящее покрытие увеличивает устойчивость в поддоне и обеспечивает большую безопасность во время принятия душа. Покрытие Antislip поставляется предприятием-изготовителем. Долговечное, легко очищаемое, экологичное и одобренное TÜV (Немецкой службой технического контроля и надзора), покрытие Antislip подходит как для использования в частных домах, так и для гостиничной индустрии.

Ассоциация TÜV Rheinland подтверждает класс качества C для поверхностей, предназначенных для босых ног и подверженных влиянию воды (DIN 51097).

Покрытие Antislip можно заказать для всех акриловых поддонов Duravit.

При заказе душевого поддона с покрытием Antislip укажите корректные данные, просто добавив "1" к последней цифре артикульного номера.

7 2 0 1 1 5 0 0 0 0 0 0 0 0 1

Antislip

Душевые поддоны, выполненные из материала DuraSolid® A или DuraSolid® Q, благодаря свойствам материала пригодны для использования без дополнительного покрытия для босых ног класса качества B.

Информация о продукции Ванны и душевые поддоны

Звукоизоляция для ванн, гидромассажных ванн и душевых поддонов

В наше время шум встречается повсеместно и негативно влияет на жизнь многих людей. Доказано, что снижение уровня шума и его устранение способствует улучшению нашего самочувствия. Duravit посвятил много лет вопросу звукоизоляции и предлагает комплекты звукоизоляции для ванн и душевых поддонов из акрила. Эти комплекты позволяют значительно снизить уровень шума во время купания и принятия душа. Использование звукоизоляционных комплектов от Duravit удовлетворяет требованиям ведущих мировых

стандартов шумоизоляции (DIN 4109, VDI 4100 SST III и SIA 181).

Это также подтверждает Институт строительной физики им. Фраунгофера, Штутгарт, который проводил многочисленные измерения шумоизоляции для компании Duravit. При тестировании продуктов принадлежности были установлены с использованием фитингов, указанных в инструкции по монтажу. При необходимости устанавливался комплект звукоизоляции. Данные случаи специально помечены в нижеследующей таблице.

В таблице ниже представлены результаты тестов измерений звукоизоляции:

Верифицированная группа товаров	Основание	Стандарт пройден?			Звукоизоляционный комплект необходим?
		DIN 4109	VDI 4100	SIA 181	
Ванны					
Акриловые ванны	Стяжка	Да	Да	Да ¹⁾	¹⁾ Да, # 791368 00 0 00 0000
	Черновой пол	Да	Да ¹⁾	Нет	¹⁾ Да, # 791368 00 0 00 0000
Ванны DuraSolid®	Стяжка	Да	Да	Да ²⁾	
Гидромассажные ванны					
Гидромассажная система Combi-P	Стяжка	Да	Да	Нет	
Гидромассажная система Combi-E	Стяжка	Да	Да	Нет	
Гидромассажная система Combi-L	Стяжка	Да	Да	Да	
Гидромассажные ванны DuraSolid	Стяжка	Да	Да, для Sst II	Да ²⁾	
Душевые поддоны					
Акриловый душевой поддон					
D-Code	Стяжка	Да ¹⁾	Да ¹⁾	Да ¹⁾	¹⁾ Да, # 791369 00 0 00 0000
	Черновой пол	Да ¹⁾	Да ¹⁾	Да ¹⁾	¹⁾ Да, # 791369 00 0 00 0000
Starck Slimline	Стяжка	Да ¹⁾	Да ¹⁾	Да ¹⁾	¹⁾ Да, # 791369 00 0 00 0000
	Черновой пол	Да ¹⁾	Да ¹⁾	Да ¹⁾	¹⁾ Да, # 791369 00 0 00 0000
Tempano	Черновой пол	Да ¹⁾	Да ¹⁾	Да ^{1), 2)}	¹⁾ Да, # 791372 00 0 00 0000
Душевые поддоны, изготовленные из DuraSolid®					
Stonetto	Стяжка	Да	Да	Да ²⁾	
	Черновой пол	Да	Да	Да ^{1), 2)}	¹⁾ Да, # 791372 00 0 00 0000

²⁾ в многоквартирном доме, где помещение в задней части первого этажа используется в качестве подсобного, а подвальное помещение имеет высокий (в передней части) или средний (в задней части) уровень звукоизоляции (т. е. используется планировка «ванна над ванной»).

Использование следующих комплектов звукоизоляции поможет улучшить звукоизоляционные свойства продукции:

Комплект звукоизоляции для ванн из акрила: # 791368 00 0 00 0000

Комплект звукоизоляции для душевых поддонов из акрила:

791369 00 0 00 0000

Комплект звукоизоляции для сверхплоских душевых поддонов:

791372 00 0 00 0000

Чтобы установить звукоизоляционный комплект, необходимо заказывать ванны и душевые поддоны на опорной раме.

При установке комплекта звукоизоляции для душевых поддонов монтажная высота может незначительно изменяться. Измененная высота указана в разделе "Принадлежности" непосредственно рядом с опорными рамами.

Комплект звукоизоляции не может монтироваться при использовании опоры. Комплект звукоизоляции не подходит для ванн со

светодиодной цветной подсветкой.

Blue Moon Design by Jochen Schmiedem

Образец заказа

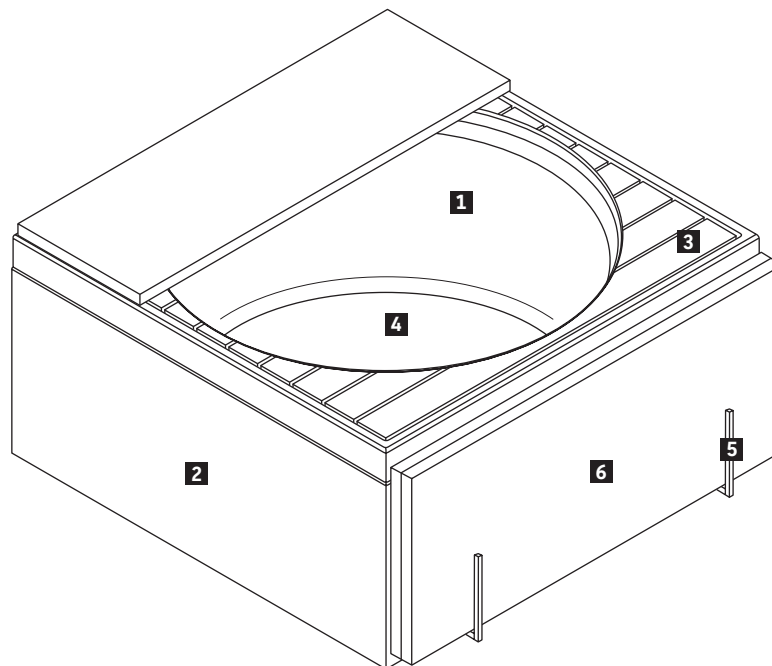

Описание	Примечание	Количество	Номер артикула
1 Ванна	1400 x 1400 мм	1	# 700143 00 0 00 0000
2 Акриловая панель	1396 x 1396 мм	1	# 701024 00 0 00 0000
3 Деревянная вкладка – тик (массив дерева)	1310 x 1310 мм	1	# 790851 00 0 00 0000
4 Специальный слив и перелив		1	# 790236 00 0 00 1000
5 Подставка для хранения крышки ванны, правосторонняя (для левого угла)	для ванн	1	# 790882 00 0 00 6600
6 Трёхсекционная крышка ванны	1400 x 1400 мм	1	# 790883 00 0 00 0000

Blue Moon Design by Jochen Schmiedem

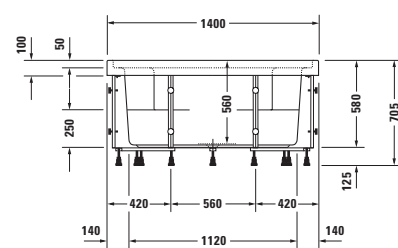
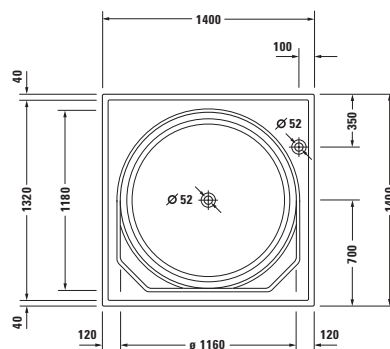
Ванна квадратный вариант, встраиваемая версия или версия с панелями, вкл. ножки, с переливом
 сантехнический акрил

Длина, мм	Ширина, мм	В/Гл, мм	Объем, л	Вес, кг	Номер артикула	Евро
						Белый - 00
Ванна						
1400	1400	560	520	70,0	700143 00 0 00 0000	2.872
Необходимое оборудование для ванны						
Специальный комплект слива-перелива, с подачей воды снизу, хром**					791233 00 0 00 1000	710
Необходимые принадлежности для ванны						
Специальный комплект слива-перелива, хром, с нажимным клапаном					790236 00 0 00 1000	158
Деревянная решетка, тик (нат.шпон)					790851 00 0 00 0000	1.731
Деревянная решетка, тик (нат.шпон), с крышкой					790851 00 0 02 0000	1.731
Акриловая вкладка					790852 00 0 00 0000	666
Акриловая вкладка, с крышкой					790852 00 0 02 0000	666
Соответствующее оборудование для ванны						
LED цветная подсветка, с ПДУ для ванн, (белый - 00, хром - 10)					790846 00 0 00 * *00	2.711
Поручень для ванны, хром					792804 00 0 00 1000	306
Подставка для крышки для ванн, левый вариант (для угла справа)****					790881 00 0 00 6600	446
Подставка для крышки для ванн, правый вариант (для угла слева)****					790882 00 0 00 6600	446
Соответствующие акриловые панели см. на стр. 639						
Соответствующие принадлежности для ванны						
Подголовник, цвет: белый					790003 00 0 00 0000	43
Звукоизоляционный профиль					790104 00 0 00 0000	67
Анкер для ванны***					790123 00 0 00 0000	41
Крышка для ванны					790883 00 0 00 0000	1.883

Справка: Поручень для ванны монтируется только на фабрике. Цена включает сам поручень и монтаж. / ** обязательно требуется обратный клапан, необходима акриловая или деревянная вкладка с крышкой для обслуживания, рекомендуется шланг для подключения # 790166 / *** Рекомендуем при монтаже использовать 4 анкера для ванны / **** Подставка для крышки для ванн # 790881, 790882 не сочетается со встраиваемой версией / При заказе гарнитуры слива-перелива # 790236 00 0 00 1000 для ванны выберите деревянную вкладку # 790851 00 0 00 0000 или акриловую вкладку # 790852 00 0 00 0000 / При заказе комплекта слива-перелива с подачей воды # 791233 00 0 00 1000 для ванны выбирайте деревянную вкладку с крышкой для обслуживания # 790851 00 0 02 0000 или с акриловой вкладкой с крышкой для обслуживания # 790852 00 0 02 0000. Под крышкой для обслуживания находится вентиль для обслуживания слива.

Cape Cod Design by Philippe Starck

Ванна с углом слева, с бесшовной панелью и ножками, с одним наклоном для спины
DuraSolid® A

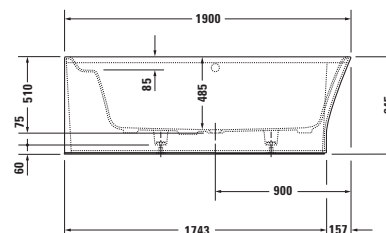
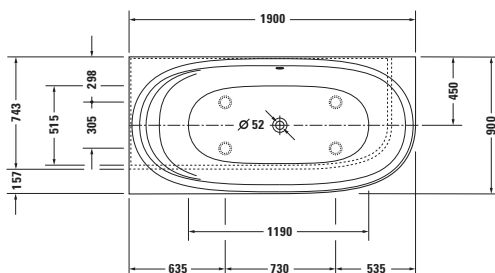

Длина, мм	Ширина, мм	В/Гл, мм	Объем, л	Вес, кг	Номер артикула	Евро
						Белый - 00
Ванна						
1900	900	485	205	105,0	700362 00 0 00 0000	2.955
Соответствующее оборудование для ванны						
Поручень для ванны, хром					792804 00 0 00 1000	306
Соответствующие принадлежности для ванны						
Звукоизоляционный профиль					790104 00 0 00 0000	67
Комплект слива-перелива квадратно-овальный, хром					791245 00 0 00 1000	166
Комплект слива-перелива квадратно-овальный, с наливом ванны, хром*					791248 00 0 00 1000	473
Комплект слива-перелива квадратно-овальный, с подачей воды снизу, хром**					791228 00 0 00 1000	346

Справка: Поручень для ванны монтируется только на фабрике. Цена включает сам поручень и монтаж. / * необходим обратный клапан или вентиль с защитой от обратного тока воды согласно DIN EN 1717, рекомендуется шланг для подключения # 790166 / ** обязательно требуется обратный клапан, рекомендуется шланг для подключения # 790166

Cape Cod Design by Philippe Starck

Ванна с углом справа, с бесшовной панелью и ножками, с одним наклоном для спины
DuraSolid® A

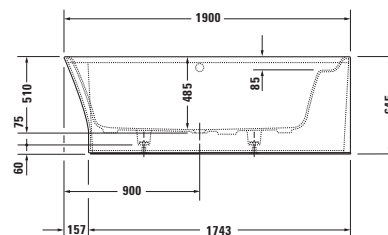
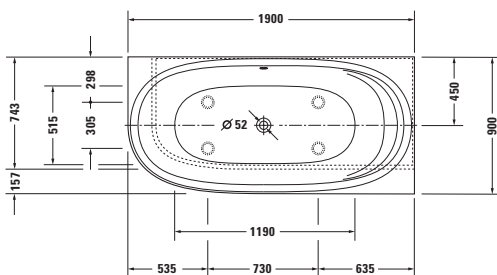

Длина, мм	Ширина, мм	В/Гл, мм	Объем, л	Вес, кг	Номер артикула	Евро
						Белый - 00
Ванна						
1900	900	485	205	105,0	700363 00 0 00 0000	2.955
Соответствующее оборудование для ванны						
Поручень для ванны, хром					792804 00 0 00 1000	306
Соответствующие принадлежности для ванны						
Звукоизоляционный профиль					790104 00 0 00 0000	67
Комплект слива-перелива квадратно-овальный, хром					791245 00 0 00 1000	166
Комплект слива-перелива квадратно-овальный, с наливом ванны, хром*					791248 00 0 00 1000	473
Комплект слива-перелива квадратно-овальный, с подачей воды снизу, хром**					791228 00 0 00 1000	346

Справка: Поручень для ванны монтируется только на фабрике. Цена включает сам поручень и монтаж. / * необходим обратный клапан или вентиль с защитой от обратного тока воды согласно DIN EN 1717, рекомендуется шланг для подключения # 790166 / ** обязательно требуется обратный клапан, рекомендуется шланг для подключения # 790166

Cape Cod Design by Philippe Starck

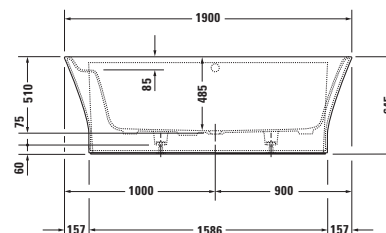
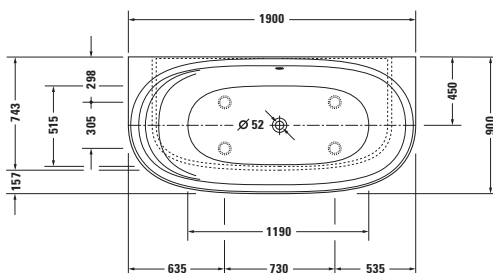
 Ванна пристенный вариант, с бесшовной панелью и ножками, с одним наклоном для спины
 DuraSolid® A

Длина, мм	Ширина, мм	В/Гл, мм	Объем, л	Вес, кг	Номер артикула	Евро
						Белый - 00
Ванна						
1900	900	485	205	113,0	700364 00 0 00 0000	2.955
Соответствующее оборудование для ванны						
Поручень для ванны, хром					792804 00 0 00 1000	306
Соответствующие принадлежности для ванны						
Звукоизоляционный профиль					790104 00 0 00 0000	67
Комплект слива-перелива квадратно-овальный, хром					791245 00 0 00 1000	166
Комплект слива-перелива квадратно-овальный, с наливом ванны, хром*					791248 00 0 00 1000	473
Комплект слива-перелива квадратно-овальный, с подачей воды снизу, хром**					791228 00 0 00 1000	346

Справка: Поручень для ванны монтируется только на фабрике. Цена включает сам поручень и монтаж. / * необходим обратный клапан или вентиль с защитой от обратного тока воды согласно DIN EN 1717, рекомендуется шланг для подключения # 790166 / ** обязательно требуется обратный клапан, рекомендуется шланг для подключения # 790166

Cape Cod Design by Philippe Starck

Ванна отдельно стоящая, с бесшовной панелью и ножками, с одним наклоном для спины, со специальным сливом и переливом
DuraSolid® A

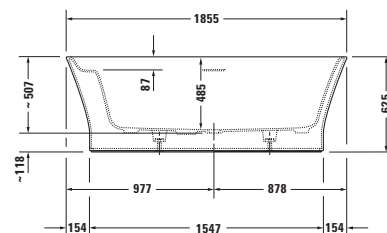
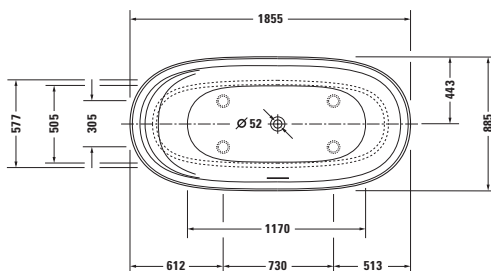

Длина, мм	Ширина, мм	В/Гл, мм	Объем, л	Вес, кг	Номер артикула	Евро
						Белый - 00
Ванна						
1855	885	485	205	102,0	700330 00 0 00 0000	3.974
Соответствующее оборудование для ванны						
Поручень для ванны, хром					792804 00 0 00 1000	306

Справка: Поручень для ванны монтируется только на фабрике. Цена включает сам поручень и монтаж.

Darling New Design by sieger design

Информация о продукции

Белая светодиодная подсветка под бортиком ванны (опционально)

Под бортиком широкой ванны устанавливается светодиодная лента, которая обеспечивает непрямую подсветку панели. Подсветкой можно управлять касанием логотипа Duravit, расположенного на бортике ванны. Белая светодиодная подсветка подходит для всех ванн и гидромассажных ванн серии Darling New с мебелью или акриловой панелью (кроме встраиваемых версий).

Электропитание

220-240 В, 50/60 Гц



Ванны и гидромассажные ванны серии Darling New с панелью # 7X0238 - 7X0245: Белая светодиодная подсветка устанавливается в передней части.



Ванны и гидромассажные ванны серии Darling New с акриловой панелью # 7X0246 - 7X0248: Белая светодиодная подсветка устанавливается со всех сторон.

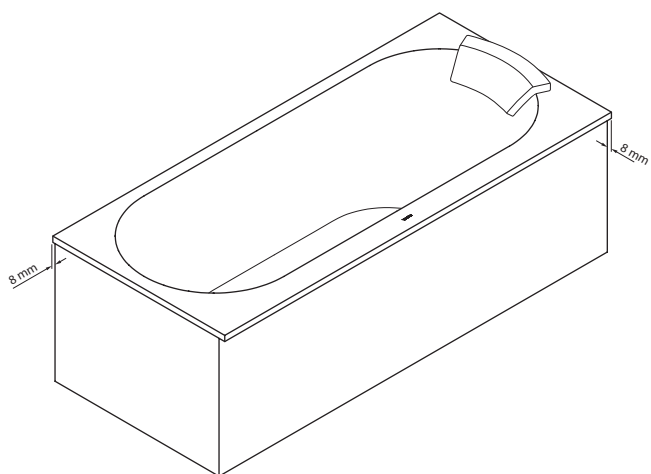

Панель

При заказе без белой светодиодной подсветки

Для прямоугольной ванны Darling New # 7X0238 - 7X0245 без светодиодов под бортиком ванны должна быть заказана стандартная панель с дополнительным отступом ~ 8 мм.

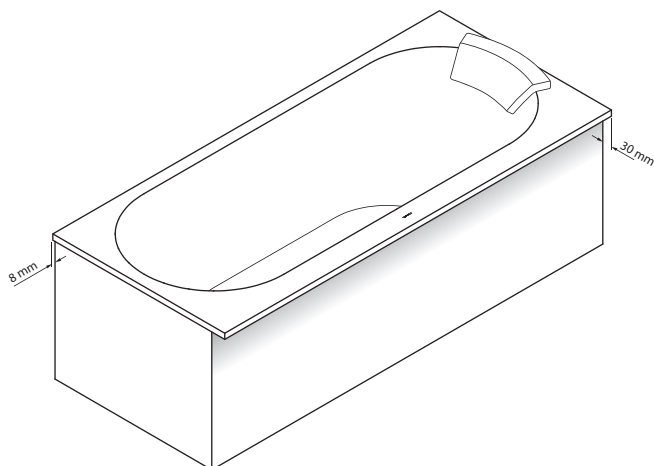

При заказе с белой светодиодной подсветкой

Для комбинации прямоугольной ванны Darling New # 7X0238 - 7X0245 со светодиодами под бортиком ванны должна быть заказана панель с дополнительным увеличенным отступом ~ 30 мм.

Darling New Design by sieger design

Ванна прямоугольный вариант, встраиваемая версия или версия с панелями, с наклоном для спины слева
сантехнический акрил

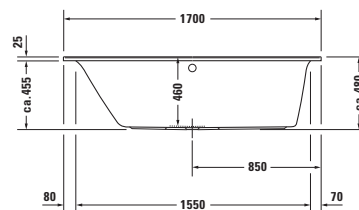
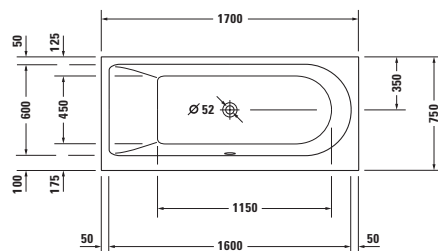

Длина, мм	Ширина, мм	В/Гл, мм	Объем, л	Вес, кг	Номер артикула	Евро
						Белый - 00
Ванна						
1700	750	460	160	26,0	700242 00 0 00 0000	766
Соответствующее оборудование для ванны						
LED цветная подсветка, с ПДУ для ванн, (белый - 00, хром - 10)					790840 00 0 00 * *00	1.970
LED белая подсветка, под бортиком ванны					791847 00 0 00 0000	579
Поручень для ванны, хром					792804 00 0 00 1000	306
Соответствующие принадлежности для ванны						
Подголовник, прямой, цвет: белый					790007 00 0 00 0000	122
Ножки, с боковой длиной > 1000 мм					790100 00 0 00 0000	95
Анкер для ванны					790103 00 0 00 0000	40
Звукоизоляционный профиль					790104 00 0 00 0000	67
Комплект слива-перелива квадратно-овальный, хром					790289 00 0 00 1000	166
Комплект слива-перелива квадратно-овальный, с наливом ванны, хром*					790290 00 0 00 1000	409
Опора из стиропора для ванны, для # 700242 / 700243***					791435 00 0 00 0000	202
Комплект звукоизоляции для ванн из акрила****					791368 00 0 00 0000	153
Соответствующие панели для ванн см. на стр. 402/403						
Соответствующие крышки для ванн см. на стр. 497						

Справка: *** не подходит для ванн с диодной цветной подсветкой / Поручень для ванны монтируется только на фабрике. Цена включает сам поручень и монтаж. / * обязательно требуется обратный клапан или вентиль с защитой от обратного тока воды согласно DIN EN 1717, рекомендуется шланг для подключения # 790159 / Диодная белая подсветка под бортиком ванны возможна только для ванн с панелями, встраиваемые варианты исключаются / **** не подходит для ванн с диодной цветной подсветкой. Комплект звукоизоляции не может монтироваться с полистироловой опорой. Дальнейшая информация относительно шумоизоляции в разделе «Комплекты шумоизоляции для ванн, включая гидромассажные, и поддонов»

Darling New Design by sieger design

Ванна прямоугольный вариант, встраиваемая версия или версия с панелями, с наклоном для спины справа
сантехнический акрил

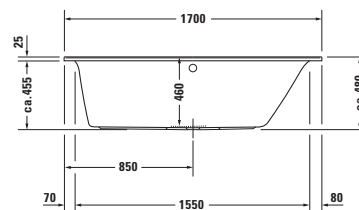
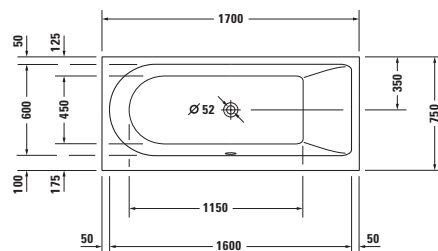

Длина, мм	Ширина, мм	В/Гл, мм	Объем, л	Вес, кг	Номер артикула	Евро
						Белый - 00
Ванна						
1700	750	460	160	26,0	700243 00 0 00 0000	766
Соответствующее оборудование для ванны						
LED цветная подсветка, с ПДУ для ванн, (белый - 00, хром - 10)					790840 00 0 00 * *00	1.970
LED белая подсветка, под бортиком ванны					791847 00 0 00 0000	579
Поручень для ванны, хром					792804 00 0 00 1000	306
Соответствующие принадлежности для ванны						
Подголовник, прямой, цвет: белый					790007 00 0 00 0000	122
Ножки, с боковой длиной > 1000 мм					790100 00 0 00 0000	95
Анкер для ванны					790103 00 0 00 0000	40
Звукоизоляционный профиль					790104 00 0 00 0000	67
Комплект слива-перелива квадратно-овальный, хром					790289 00 0 00 1000	166
Комплект слива-перелива квадратно-овальный, с наливом ванны, хром*					790290 00 0 00 1000	409
Опора из стиропора для ванны, для # 700242 / 700243***					791435 00 0 00 0000	202
Комплект звукоизоляции для ванн из акрила****					791368 00 0 00 0000	153
Соответствующие панели для ванн см. на стр. 402/403						
Соответствующие крышки для ванн см. на стр. 497						
<p>Справка: *** не подходит для ванн с диодной цветной подсветкой / Поручень для ванны монтируется только на фабрике. Цена включает сам поручень и монтаж. / * обязательно требуется обратный клапан или вентиль с защитой от обратного тока воды согласно DIN EN 1717, рекомендуется шланг для подключения # 790159 / Диодная белая подсветка под бортиком ванны возможна только для ванн с панелями, встраиваемые варианты исключаются / **** не подходит для ванн с диодной цветной подсветкой. Комплект звукоизоляции не может монтироваться с полистироловой опорой. Дальнейшая информация относительно шумоизоляции в разделе «Комплекты шумоизоляции для ванн, включая гидромассажные, и поддонов»</p>						

Darling New Design by sieger design

Ванна прямоугольный вариант, встраиваемая версия или версия с панелями, с двумя наклонами для спины
сантехнический акрил

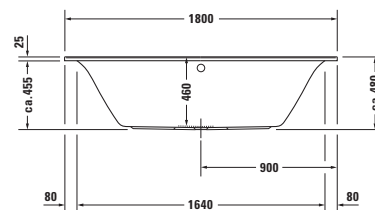
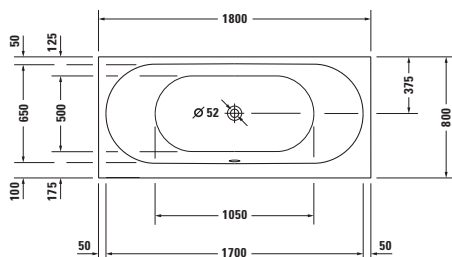

Длина, мм	Ширина, мм	В/Гл, мм	Объем, л	Вес, кг	Номер артикула	Евро
						Белый - 00
Ванна						
1800	800	460	165	28,0	700244 00 0 00 0000	937
Соответствующее оборудование для ванны						
LED цветная подсветка, с ПДУ для ванн, (белый - 00, хром - 10)					790840 00 0 00 * *00	1.970
LED белая подсветка, под бортиком ванны					791847 00 0 00 0000	579
Поручень для ванны, хром					792804 00 0 00 1000	306
Соответствующие принадлежности для ванны						
Подголовник, с изгибом, цвет: белый					790008 00 0 00 0000	122
Ножки, с боковой длиной > 1000 мм					790100 00 0 00 0000	95
Анкер для ванны					790103 00 0 00 0000	40
Звукоизоляционный профиль					790104 00 0 00 0000	67
Комплект слива-перелива квадратно-овальный, хром					790289 00 0 00 1000	166
Комплект слива-перелива квадратно-овальный, с наливом ванны, хром*					790290 00 0 00 1000	409
Комплект слива-перелива квадратно-овальный, с подачей воды снизу, хром**					791226 00 0 00 1000	320
Опора из стиропора для ванны, для # 700244***					791437 00 0 00 0000	218
Комплект звукоизоляции для ванн из акрила****					791368 00 0 00 0000	153
Соответствующие панели для ванн см. на стр. 402/403						
Соответствующие крышки для ванн см. на стр. 497						

Справка: *** не подходит для ванн с диодной цветной подсветкой / Поручень для ванны монтируется только на фабрике. Цена включает сам поручень и монтаж. / * обязательно требуется обратный клапан или вентиль с защитой от обратного тока воды согласно DIN EN 1717, рекомендуется шланг для подключения # 790159 / ** обязательно требуется обратный клапан, рекомендуется шланг для подключения # 790166 / Диодная белая подсветка под бортиком ванны возможна только для ванн с панелями, встраиваемые варианты исключаются / **** не подходит для ванн с диодной цветной подсветкой. Комплект звукоизоляции не может монтироваться с полистироловой опорой. Дальнейшая информация относительно шумоизоляции в разделе «Комплекты шумоизоляции для ванн, включая гидромассажные, и поддонов»

Darling New Design by sieger design

Ванна прямоугольный вариант, встраиваемая версия или версия с панелями, с двумя наклонами для спины
сантехнический акрил

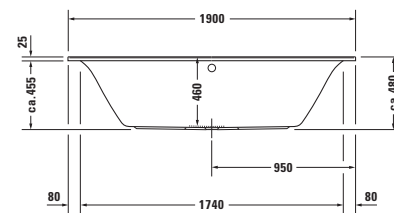
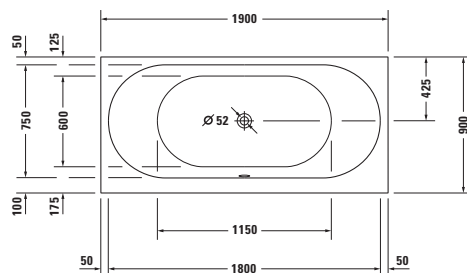

Длина, мм	Ширина, мм	В/Гл, мм	Объем, л	Вес, кг	Номер артикула	Евро
						Белый - 00
Ванна						
1900	900	460	170	32,0	700245 00 0 00 0000	1.097
Соответствующее оборудование для ванны						
LED цветная подсветка, с ПДУ для ванн, (белый - 00, хром - 10)					790840 00 0 00 * *00	1.970
LED белая подсветка, под бортиком ванны					791847 00 0 00 0000	579
Поручень для ванны, хром					792804 00 0 00 1000	306
Соответствующие принадлежности для ванны						
Подголовник, с изгибом, цвет: белый					790008 00 0 00 0000	122
Ножки, с боковой длиной > 1000 мм					790100 00 0 00 0000	95
Анкер для ванны					790103 00 0 00 0000	40
Звукоизоляционный профиль					790104 00 0 00 0000	67
Комплект слива-перелива квадратно-овальный, хром					790293 00 0 00 1000	166
Комплект слива-перелива квадратно-овальный, с наливом ванны, хром*					790294 00 0 00 1000	409
Комплект слива-перелива квадратно-овальный, с подачей воды снизу, хром**					791226 00 0 00 1000	320
Опора из стиропора для ванны, для # 700245***					791438 00 0 00 0000	247
Комплект звукоизоляции для ванн из акрила****					791368 00 0 00 0000	153
Соответствующие панели для ванн см. на стр. 402/403						

Справка: *** не подходит для ванн с диодной цветной подсветкой / Поручень для ванны монтируется только на фабрике. Цена включает сам поручень и монтаж. / * обязательно требуется обратный клапан или вентиль с защитой от обратного тока воды согласно DIN EN 1717, рекомендуется шланг для подключения # 790159 / ** обязательно требуется обратный клапан, рекомендуется шланг для подключения # 790166 / Диодная белая подсветка под бортиком ванны возможна только для ванн с панелями, встраиваемые варианты исключаются / **** не подходит для ванн с диодной цветной подсветкой. Комплект звукоизоляции не может монтироваться с полистироловой опорой. Дальнейшая информация относительно шумоизоляции в разделе «Комплекты шумоизоляции для ванн, включая гидромассажные, и поддонов»

Darling New Design by sieger design

Ванна с углом слева, с акриловой панелью и ножками, с двумя наклонами для спины
сантехнический акрил

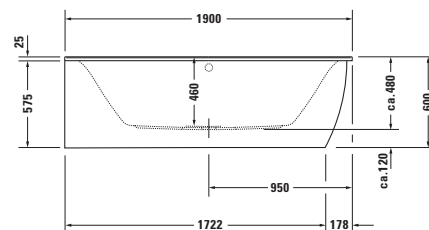
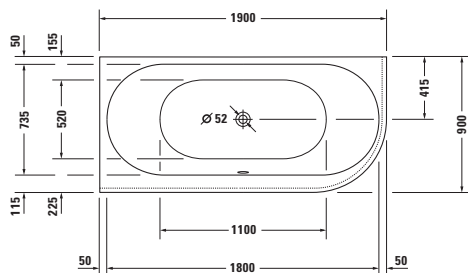

Длина, мм	Ширина, мм	В/Гл, мм	Объем, л	Вес, кг	Номер артикула	Евро
						Белый - 00
Ванна						
1900	900	460	185	41,0	700246 00 0 00 0000	2.479
Соответствующее оборудование для ванны						
LED цветная подсветка, с ПДУ для ванн, (белый - 00, хром - 10)					790840 00 0 00 * *00	1.970
LED белая подсветка, под бортиком ванны					791848 00 0 00 0000	666
Поручень для ванны, хром					792804 00 0 00 1000	306
Соответствующие принадлежности для ванны						
Подголовник, с изгибом, цвет: белый					790008 00 0 00 0000	122
Анкер для ванны					790103 00 0 00 0000	40
Звукоизоляционный профиль					790104 00 0 00 0000	67
Комплект слива-перелива квадратно-овальный, хром					790293 00 0 00 1000	166
Комплект слива-перелива квадратно-овальный, с наливом ванны, хром*					790294 00 0 00 1000	409
Комплект слива-перелива квадратно-овальный, с подачей воды снизу, хром**					791226 00 0 00 1000	320
Комплект звукоизоляции для ванн из акрила****					791368 00 0 00 0000	153

Справка: Поручень для ванны монтируется только на фабрике. Цена включает сам поручень и монтаж. / * обязательно требуется обратный клапан или вентиль с защитой от обратного тока воды согласно DIN EN 1717, рекомендуется шланг для подключения # 790159 / ** обязательно требуется обратный клапан, рекомендуется шланг для подключения # 790166 / **** не подходит для ванн с диодной цветной подсветкой. Комплект звукоизоляции не может монтироваться с полистироловой опорой. Дальнейшая информация относительно шумоизоляции в разделе «Комплекты шумоизоляции для ванн, включая гидромассажные, и поддонов»

Darling New Design by sieger design

Ванна с углом справа, с акриловой панелью и ножками, с двумя наклонами для спины
сантехнический акрил

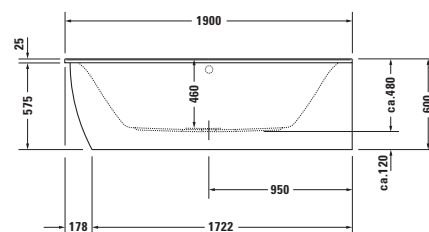
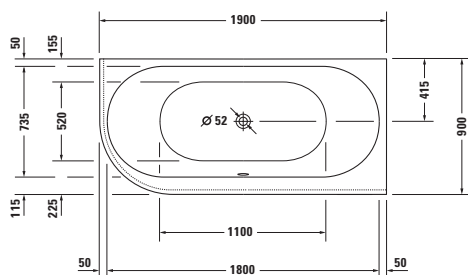

Длина, мм	Ширина, мм	В/Гл, мм	Объем, л	Вес, кг	Номер артикула	Евро
						Белый - 00
Ванна						
1900	900	460	185	41,0	700247 00 0 00 0000	2.479
Соответствующее оборудование для ванны						
LED цветная подсветка, с ПДУ для ванн, (белый - 00, хром - 10)					790840 00 0 00 * *00	1.970
LED белая подсветка, под бортиком ванны					791848 00 0 00 0000	666
Поручень для ванны, хром					792804 00 0 00 1000	306
Соответствующие принадлежности для ванны						
Подголовник, с изгибом, цвет: белый					790008 00 0 00 0000	122
Анкер для ванны					790103 00 0 00 0000	40
Звукоизоляционный профиль					790104 00 0 00 0000	67
Комплект слива-перелива квадратно-овальный, хром					790293 00 0 00 1000	166
Комплект слива-перелива квадратно-овальный, с наливом ванны, хром*					790294 00 0 00 1000	409
Комплект слива-перелива квадратно-овальный, с подачей воды снизу, хром**					791226 00 0 00 1000	320
Комплект звукоизоляции для ванн из акрила****					791368 00 0 00 0000	153

Справка: Поручень для ванны монтируется только на фабрике. Цена включает сам поручень и монтаж. / * обязательно требуется обратный клапан или вентиль с защитой от обратного тока воды согласно DIN EN 1717, рекомендуется шланг для подключения # 790159 / ** обязательно требуется обратный клапан, рекомендуется шланг для подключения # 790166 / **** не подходит для ванн с диодной цветной подсветкой. Комплект звукоизоляции не может монтироваться с полистироловой опорой. Дальнейшая информация относительно шумоизоляции в разделе «Комплекты шумоизоляции для ванн, включая гидромассажные, и поддонов»

Darling New Design by sieger design

Ванна пристенный вариант, с акриловой панелью и ножками, с двумя наклонами для спины
сантехнический акрил

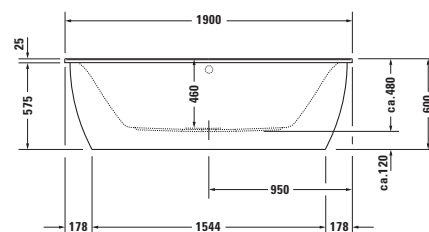
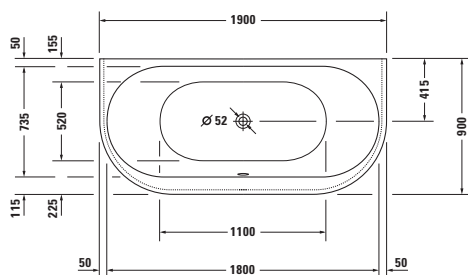

Длина, мм	Ширина, мм	В/Гл, мм	Объем, л	Вес, кг	Номер артикула	Евро
						Белый - 00
Ванна						
1900	900	460	170	38,0	700248 00 0 00 0000	2.589
Соответствующее оборудование для ванны						
LED цветная подсветка, с ПДУ для ванн, (белый - 00, хром - 10)					790840 00 0 00 * *00	1.970
LED белая подсветка, под бортиком ванны					791849 00 0 00 0000	725
Поручень для ванны, хром					792804 00 0 00 1000	306
Соответствующие принадлежности для ванны						
Подголовник, с изгибом, цвет: белый					790008 00 0 00 0000	122
Анкер для ванны					790103 00 0 00 0000	40
Звукоизоляционный профиль					790104 00 0 00 0000	67
Комплект слива-перелива квадратно-овальный, хром					790293 00 0 00 1000	166
Комплект слива-перелива квадратно-овальный, с наливом ванны, хром*					790294 00 0 00 1000	409
Комплект слива-перелива квадратно-овальный, с подачей воды снизу, хром**					791226 00 0 00 1000	320
Комплект звукоизоляции для ванн из акрила****					791368 00 0 00 0000	153

Справка: Поручень для ванны монтируется только на фабрике. Цена включает сам поручень и монтаж. / * обязательно требуется обратный клапан или вентиль с защитой от обратного тока воды согласно DIN EN 1717, рекомендуется шланг для подключения # 790159 / ** обязательно требуется обратный клапан, рекомендуется шланг для подключения # 790166 / **** не подходит для ванн с диодной цветной подсветкой. Комплект звукоизоляции не может монтироваться с полистироловой опорой. Дальнейшая информация относительно шумоизоляции в разделе «Комплекты шумоизоляции для ванн, включая гидромассажные, и поддонов»

Darling New Design by sieger design

Информация о продукции



Панель

Акрил

82 Белый акрил

Основной материал: 8-мм белый акрил, прокрашен на всю глубину.

Darling New Design by sieger design

Описание	Ш x Г (мм)	Номер артикула	Евро	Евро	Евро	Евро
			Ценовая группа 1			
Панель для угла слева, ванна без белой диодной подсветки						
для # 7X0242 (1700 x 750 мм),						
для # 7X0243 (1700 x 750 мм)	1690 x 740	DN 8787	906			
для # 7X0244 (1800 x 800 мм)	1790 x 790	DN 8788	906			
для # 7X0245 (1900 x 900 мм)	1890 x 890	DN 8906	959			
ванна с диодной белой подсветкой						
для # 7X0242 (1700 x 750 мм),						
для # 7X0243 (1700 x 750 мм)	1690 x 720	DN 8997	906			
для # 7X0244 (1800 x 800 мм)	1790 x 770	DN 8998	906			
для # 7X0245 (1900 x 900 мм)	1890 x 870	DN 8999	959			
Справка: Для ванн при монтаже панелей необходимы ножки # 790100, которые следует заказать отдельно / Высота Darling New: высота панели = 555 мм, высота панели, вкл. 20-мм желоб = 575 мм, общая высота, вкл. 25-мм бортик ванны = 600 мм						
						
Панель для угла справа, ванна без белой диодной подсветки						
для # 7X0242 (1700 x 750 мм),						
для # 7X0243 (1700 x 750 мм)	1690 x 740	DN 8782	906			
для # 7X0244 (1800 x 800 мм)	1790 x 790	DN 8783	906			
для # 7X0245 (1900 x 900 мм)	1890 x 890	DN 8904	959			
ванна с диодной белой подсветкой						
для # 7X0242 (1700 x 750 мм),						
для # 7X0243 (1700 x 750 мм)	1690 x 720	DN 8992	906			
для # 7X0244 (1800 x 800 мм)	1790 x 770	DN 8993	906			
для # 7X0245 (1900 x 900 мм)	1890 x 870	DN 8994	959			
Справка: Для ванн при монтаже панелей необходимы ножки # 790100, которые следует заказать отдельно / Высота Darling New: высота панели = 555 мм, высота панели, вкл. 20-мм желоб = 575 мм, общая высота, вкл. 25-мм бортик ванны = 600 мм						
						
Панель для пристенного варианта, ванна без белой диодной подсветки						
для # 7X0242 (1700 x 750 мм),						
для # 7X0243 (1700 x 750 мм)	1680 x 740	DN 8777	1.185			
для # 7X0244 (1800 x 800 мм)	1780 x 790	DN 8778	1.185			
для # 7X0245 (1900 x 900 мм)	1880 x 890	DN 8902	1.243			
ванна с диодной белой подсветкой						
для # 7X0242 (1700 x 750 мм),						
для # 7X0243 (1700 x 750 мм)	1680 x 720	DN 8967	1.185			
для # 7X0244 (1800 x 800 мм)	1780 x 770	DN 8968	1.185			
для # 7X0245 (1900 x 900 мм)	1880 x 870	DN 8969	1.243			
Справка: Для ванн при монтаже панелей необходимы ножки # 790100, которые следует заказать отдельно / Высота Darling New: высота панели = 555 мм, высота панели, вкл. 20-мм желоб = 575 мм, общая высота, вкл. 25-мм бортик ванны = 600 мм						

Darling New Design by sieger design

Описание	Ш x Г (мм)	Номер артикула	Евро	Евро	Евро	Евро
			Ценовая группа 1			
Панель для ниши, ванна с диодной белой подсветкой или без нее						
для # 7X0242 (1700 x 750 мм), для # 7X0243 (1700 x 750 мм)	1690	DN 8938	713			
для # 7X0244 (1800 x 800 мм)	1775	DN 8939	713			
для # 7X0245 (1900 x 900 мм)	1890	DN 8941	732			

Справка: Для ванн при монтаже панелей необходимы ножки # 790100, которые следует заказать отдельно / Высота Darling New: высота панели = 555 мм, высота панели, вкл. 20-мм желоб = 575 мм, общая высота, вкл. 25-мм бортик ванны = 600 мм

Daro Design by Duravit

Ванна прямоугольный вариант, встраиваемая версия, с одним наклоном для спины
сантехнический акрил

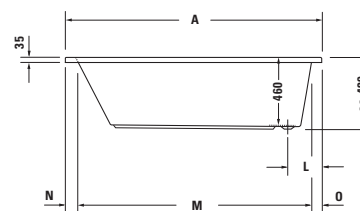
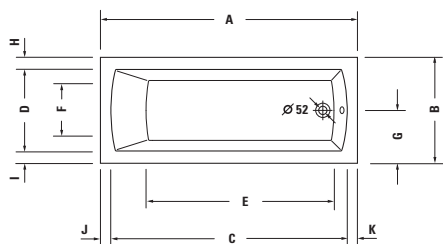

	A	B	C	D	E	F	G	H	I	J	K	L	M	N	O
7X0141	1700	700	1570	550	1245	400	350	75	75	65	65	240	1560	75	65
7X0027	1700	750	1570	600	1240	400	375	75	75	65	65	240	1540	85	75

Длина, мм	Ширина, мм	В/Гл, мм	Объем, л	Вес, кг	Номер артикула	Евро	
						Белый	- 00
Ванна							
1700	700	460	150	26,0	700141 00 0 00 0000		758
1700	750	460	160	30,0	700027 00 0 00 0000		842
Соответствующее оборудование для ванны							
LED цветная подсветка, с ПДУ для ванн, (белый - 00, хром - 10)					790840 00 0 00 * 00		1.970
Поручень для ванны, хром					792804 00 0 00 1000		306
Соответствующие принадлежности для ванны							
Ножки, с боковой длиной > 1000 мм					790100 00 0 00 0000		95
Анкер для ванны					790103 00 0 00 0000		40
Звукоизоляционный профиль					790104 00 0 00 0000		67
Комплект слива-перелива квадратно-овальный, хром					790285 00 0 00 1000		130
Комплект слива-перелива квадратно-овальный, с наливом ванны, хром*					790286 00 0 00 1000		378
Опора из стиропора для ванны, для # 700141***					790468 00 0 00 0000		226
Опора из стиропора для ванны, для # 700027***					790420 00 0 00 0000		230
Комплект звукоизоляции для ванн из акрила****					791368 00 0 00 0000		153
Соответствующие крышки для ванн см. на стр. 497							

Справка: Поручень для ванны монтируется только на фабрике. Цена включает сам поручень и монтаж. / * обязательно требуется обратный клапан или вентиль с защитой от обратного тока воды согласно DIN EN 1717, рекомендуется шланг для подключения # 790159 / *** не подходит для ванн с диодной цветной подсветкой / **** не подходит для ванн с диодной цветной подсветкой. Комплект звукоизоляции не может монтироваться с полистироловой опорой. Дальнейшая информация относительно шумоизоляции в разделе «Комплекты шумоизоляции для ванн, включая гидромассажные, и поддонов»

Daro Design by Duravit

Ванна встраиваемая версия, прямоугольный вариант, с двумя наклонами для спины
сантехнический акрил

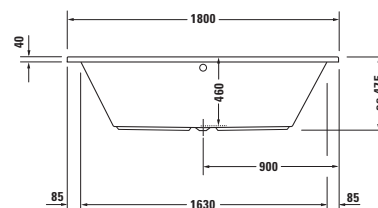
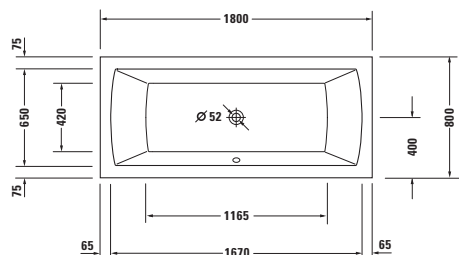

Длина, мм	Ширина, мм	В/Гл, мм	Объем, л	Вес, кг	Номер артикула	Евро
						Белый - 00
Ванна						
1800	800	460	185	33,0	700028 00 0 00 0000	1.068
Соответствующее оборудование для ванны						
LED цветная подсветка, с ПДУ для ванн, (белый - 00, хром - 10)					790840 00 0 00 * *00	1.970
Поручень для ванны, хром					792804 00 0 00 1000	306
Соответствующие принадлежности для ванны						
Ножки, с боковой длиной > 1000 мм					790100 00 0 00 0000	95
Анкер для ванны					790103 00 0 00 0000	40
Звукоизоляционный профиль					790104 00 0 00 0000	67
Комплект слива-перелива квадратно-овальный, хром					790289 00 0 00 1000	166
Комплект слива-перелива квадратно-овальный, с наливом ванны, хром*					790290 00 0 00 1000	409
Опора из стиропора для ванны, для # 700028***					790421 00 0 00 0000	292
Комплект звукоизоляции для ванн из акрила****					791368 00 0 00 0000	153
Соответствующие крышки для ванн см. на стр. 497						

Справка: Поручень для ванны монтируется только на фабрике. Цена включает сам поручень и монтаж. / * обязательно требуется обратный клапан или вентиль с защитой от обратного тока воды согласно DIN EN 1717, рекомендуется шланг для подключения # 790159 / *** не подходит для ванн с диодной цветной подсветкой / **** не подходит для ванн с диодной цветной подсветкой. Комплект звукоизоляции не может монтироваться с полистироловой опорой. Дальнейшая информация относительно шумоизоляции в разделе «Комплекты шумоизоляции для ванн, включая гидромассажные, и поддонов»

D-Code Design by sieger design

Ванна прямоугольный вариант, встраиваемая версия, с одним наклоном для спины, выпуск в зоне ног санитарный акрил

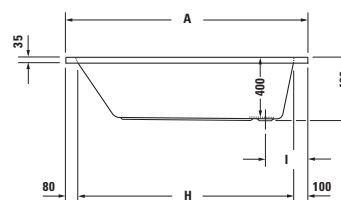
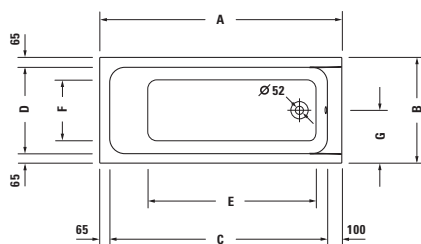

	A	B	C	D	E	F	G	H	I
7X0095	1500	750	1335	620	1015	460	375	1320	290
7X0096	1600	700	1435	570	1115	400	350	1420	280
7X0098	1700	700	1535	570	1210	400	350	1520	275
7X0100	1700	750	1535	620	1200	430	375	1520	280

Длина, мм	Ширина, мм	В/Гл, мм	Объем, л	Вес, кг	Номер артикула	Евро		
						Белый	- 00	
Ванна								
1500	750	400	95	17,5	700095 00 0 00 0000		348	
1600	700	400	100	17,5	700096 00 0 00 0000		359	
1700	700	400	110	19,5	700098 00 0 00 0000		363	
1700	750	400	120	20,0	700100 00 0 00 0000		412	
Соответствующее оборудование для ванны								
Поручень для ванны, хром					792804 00 0 00 1000		306	
Соответствующие акриловые панели см. на стр. 639/340								
Соответствующие принадлежности для ванны								
Ножки, с боковой длиной > 1000 мм					790127 00 0 00 0000		31	
Анкер для ванны					790125 00 0 00 0000		24	
Звукоизоляционный профиль					790126 00 0 00 0000		24	
Слив и перелив, хром, для ванн D-Code с боковым выпуском					790225 00 0 00 1000		61	
Опора из стиропора для ванны, для # 700095					790469 00 0 00 0000		319	
Опора из стиропора для ванны, для # 700096					790470 00 0 00 0000		319	
Опора из стиропора для ванны, для # 700100					790474 00 0 00 0000		304	
Опора из стиропора для ванны, для # 700098					790472 00 0 00 0000		319	
Комплект звукоизоляции для ванн из акрила****					791368 00 0 00 0000		153	
Соответствующие крышки для ванн см. на стр. 497								

Справка: Поручень для ванны монтируется только на фабрике. Цена включает сам поручень и монтаж. / **** не подходит для ванн с диодной цветной подсветкой. Комплект звукоизоляции не может монтироваться с полистироловой опорой. Дальнейшая информация относительно шумоизоляции в разделе «Комплекты шумоизоляции для ванн, включая гидромассажные, и поддонов»

D-Code Design by sieger design

Ванна прямоугольный вариант, встраиваемая версия, с одним наклоном для спины, центральный выпуск
санитарный акрил

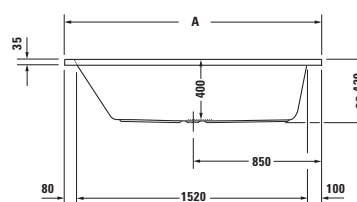
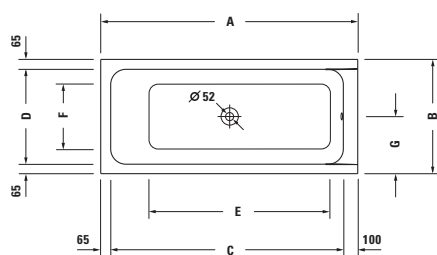

	A	B	C	D	E	F	G
7X0097	1700	700	1535	570	1210	400	350
7X0099	1700	750	1535	620	1200	430	375

Длина, мм	Ширина, мм	В/Гл, мм	Объем, л	Вес, кг	Номер артикула	Евро	
						Белый	- 00
Ванна							
1700	700	400	110	19,5	700097 00 0 00 0000		363
1700	750	400	120	20,0	700099 00 0 00 0000		412
Соответствующее оборудование для ванны							
Поручень для ванны, хром					792804 00 0 00 1000		306
Соответствующие акриловые панели см. на стр. 639/340							
Соответствующие принадлежности для ванны							
Ножки, с боковой длиной > 1000 мм					790127 00 0 00 0000		31
Анкер для ванны					790125 00 0 00 0000		24
Звукоизоляционный профиль					790126 00 0 00 0000		24
Слив и перелив, хром, для ванн D-Code с центральным выпуском					790227 00 0 00 1000		87
Опора из стиропора для ванны, для # 700097					790471 00 0 00 0000		319
Опора из стиропора для ванны, для # 700099					790473 00 0 00 0000		304
Комплект звукоизоляции для ванн из акрила****					791368 00 0 00 0000		153
Соответствующие крышки для ванн см. на стр. 497							
<p>Справка: Поручень для ванны монтируется только на фабрике. Цена включает сам поручень и монтаж. / **** не подходит для ванн с диодной цветной подсветкой. Комплект звукоизоляции не может монтироваться с полистироловой опорой. Дальнейшая информация относительно шумоизоляции в разделе «Комплекты шумоизоляции для ванн, включая гидромассажные, и поддонов»</p>							

D-Code Design by sieger design

Ванна прямоугольный вариант, с двумя наклонами для спины, встраиваемая версия, центральный выпуск
санитарный акрил

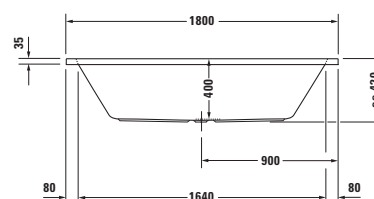
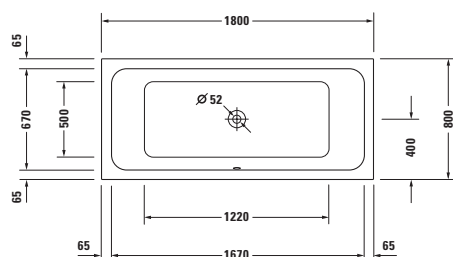

Длина, мм	Ширина, мм	В/Гл, мм	Объем, л	Вес, кг	Номер артикула	Евро
						Белый - 00
Ванна						
1800	800	400	150	23,5	700101 00 0 00 0000	445
Соответствующее оборудование для ванны						
Поручень для ванны, хром					792804 00 0 00 1000	306
Соответствующие акриловые панели см. на стр. 639/340						
Соответствующие принадлежности для ванны						
Ножки, с боковой длиной > 1000 мм					790127 00 0 00 0000	31
Анкер для ванны					790125 00 0 00 0000	24
Звукоизоляционный профиль					790126 00 0 00 0000	24
Слив и перелив, хром, для ванн D-Code с центральным выпуском					790226 00 0 00 1000	80
Опора из стиропора для ванны, для # 700101					790475 00 0 00 0000	327
Комплект звукоизоляции для ванн из акрила****					791368 00 0 00 0000	153
Соответствующие крышки для ванн см. на стр. 497						

Справка: Поручень для ванны монтируется только на фабрике. Цена включает сам поручень и монтаж. / **** не подходит для ванн с диодной цветной подсветкой. Комплект звукоизоляции не может монтироваться с полистироловой опорой. Дальнейшая информация относительно шумоизоляции в разделе «Комплекты шумоизоляции для ванн, включая гидромассажные, и поддонов»

D-Code Design by sieger design

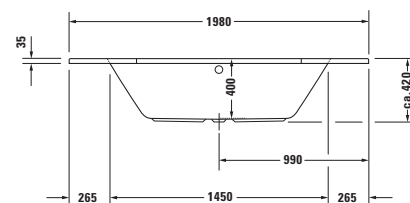
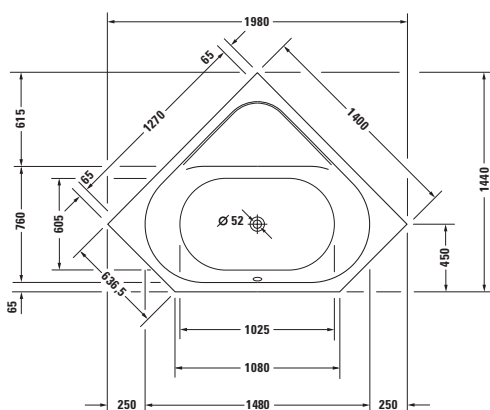
Ванна угловой вариант, встраиваемая версия, с двумя наклонами для спины
 санитарный акрил

Длина, мм	Ширина, мм	В/Гл, мм	Объем, л	Вес, кг	Номер артикула	Евро
						Белый - 00
Ванна						
1400	1400	400	140	26,0	700137 00 0 00 0000	665
Соответствующее оборудование для ванны						
Поручень для ванны, хром					792804 00 0 00 1000	306
Соответствующие принадлежности для ванны						
Ножки, для угловой ванны D-Code					790128 00 0 00 0000	101
Анкер для ванны					790125 00 0 00 0000	24
Звукоизоляционный профиль					790126 00 0 00 0000	24
Слив и перелив, хром, для ванн D-Code с центральным выпуском					790226 00 0 00 1000	80
Опора из стиропора для ванны, для # 700137					790476 00 0 00 0000	518
Комплект звукоизоляции для ванн из акрила****					791368 00 0 00 0000	153

Справка: Поручень для ванны монтируется только на фабрике. Цена включает сам поручень и монтаж. / **** не подходит для ванн с диодной цветной подсветкой. Комплект звукоизоляции не может монтироваться с полистироловой опорой. Дальнейшая информация относительно шумоизоляции в разделе «Комплекты шумоизоляции для ванн, включая гидромассажные, и поддонов»

D-Code Design by sieger design

Ванна шестиугольный вариант, встраиваемая версия, с двумя наклонами для спины
санитарный акрил

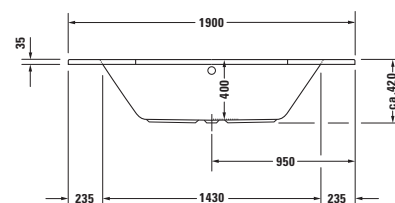
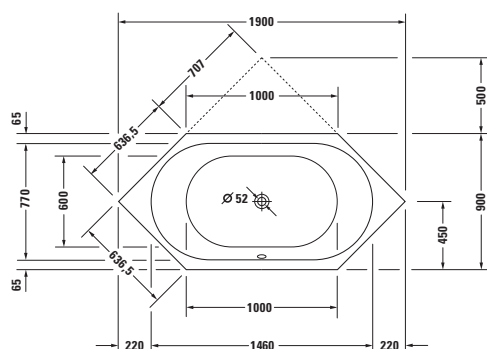

Длина, мм	Ширина, мм	В/Гл, мм	Объем, л	Вес, кг	Номер артикула	Евро
						Белый - 00
Ванна						
1900	900	400	140	26,5	700138 00 0 00 0000	560
Соответствующее оборудование для ванны						
Поручень для ванны, хром					792804 00 0 00 1000	306
Соответствующие принадлежности для ванны						
Ножки, с боковой длиной > 1000 мм					790127 00 0 00 0000	31
Анкер для ванны					790125 00 0 00 0000	24
Звукоизоляционный профиль					790126 00 0 00 0000	24
Слив и перелив, хром, для ванн D-Code с центральным выпуском					790226 00 0 00 1000	80
Опора из стиропора для ванны, для # 700138					790477 00 0 00 0000	375
Комплект звукоизоляции для ванн из акрила****					791368 00 0 00 0000	153

Справка: Поручень для ванны монтируется только на фабрике. Цена включает сам поручень и монтаж. / **** не подходит для ванн с диодной цветной подсветкой. Комплект звукоизоляции не может монтироваться с полистироловой опорой. Дальнейшая информация относительно шумоизоляции в разделе «Комплекты шумоизоляции для ванн, включая гидромассажные, и поддонов»

DuraSquare Design by Duravit

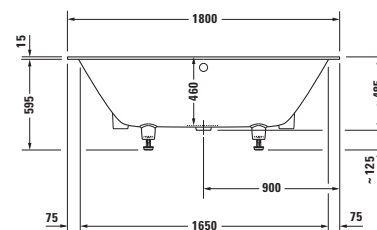
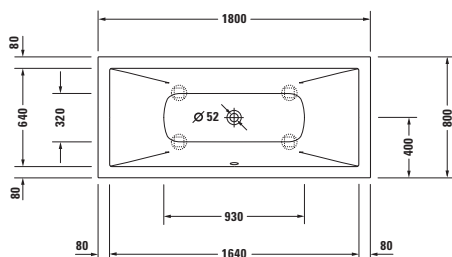
Ванна прямоугольный вариант, встраиваемая версия, с ножками, с двумя наклонами для спины
 DuraSolid® A

Длина, мм	Ширина, мм	В/Гл, мм	Объем, л	Вес, кг	Номер артикула	Евро
						Белый - 00
Ванна						
1800	800	460	170	74,0	700426 00 0 00 0000	1.841
Соответствующее оборудование для ванны						
Поручень для ванны, хром					792804 00 0 00 1000	306
Соответствующие принадлежности для ванны						
Звукоизоляционный профиль					790104 00 0 00 0000	67
Комплект слива-перелива квадратно-овальный, хром					791244 00 0 00 1000	166
Комплект слива-перелива квадратно-овальный, с наливом ванны, хром*					791247 00 0 00 1000	409
Комплект слива-перелива квадратно-овальный, с подачей воды снизу, хром**					791228 00 0 00 1000	346

Справка: Поручень для ванны монтируется только на фабрике. Цена включает сам поручень и монтаж. / * необходим обратный клапан или вентиль с защитой от обратного тока воды согласно DIN EN 1717, рекомендуется шланг для подключения # 790166 / ** обязательно требуется обратный клапан, рекомендуется шланг для подключения # 790166

DuraSquare Design by Duravit

Ванна с углом слева, с бесшовной панелью и ножками, с двумя наклонами для спины
DuraSolid® A

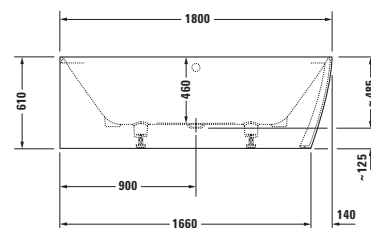
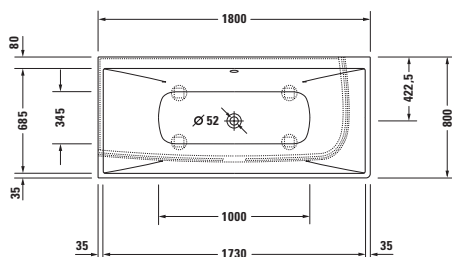

Длина, мм	Ширина, мм	В/Гл, мм	Объем, л	Вес, кг	Номер артикула	Евро
						Белый - 00
Ванна						
1800	800	460	195	104,0	700427 00 0 00 0000	3.409
Соответствующее оборудование для Ванны						
Поручень для ванны, хром					792804 00 0 00 1000	306
Соответствующие принадлежности для Ванны						
Звукоизоляционный профиль					790104 00 0 00 0000	67
Комплект слива-перелива квадратно-овальный, хром					791245 00 0 00 1000	166
Комплект слива-перелива квадратно-овальный, с наливом ванны, хром*					791248 00 0 00 1000	473
Комплект слива-перелива квадратно-овальный, с подачей воды снизу, хром**					791228 00 0 00 1000	346

Справка: Поручень для ванны монтируется только на фабрике. Цена включает сам поручень и монтаж. / * необходим обратный клапан или вентиль с защитой от обратного тока воды согласно DIN EN 1717, рекомендуется шланг для подключения # 790166 / ** обязательно требуется обратный клапан, рекомендуется шланг для подключения # 790166

DuraSquare Design by Duravit

Ванна с углом справа, с бесшовной панелью и ножками, с двумя наклонами для спины
DuraSolid® A

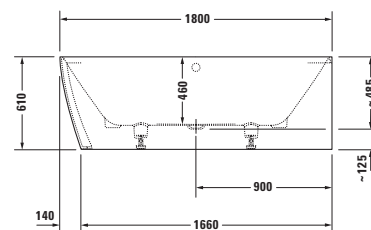
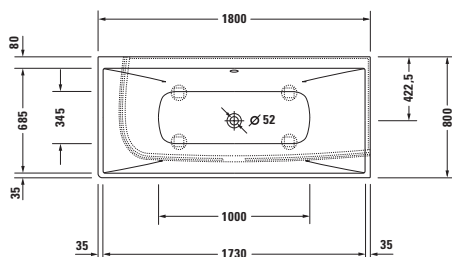

Длина, мм	Ширина, мм	В/Гл, мм	Объем, л	Вес, кг	Номер артикула	Евро
						Белый - 00
Ванна						
1800	800	460	195	104,0	700428 00 0 00 0000	3.409
Соответствующее оборудование для Ванны						
Поручень для ванны, хром					792804 00 0 00 1000	306
Соответствующие принадлежности для Ванны						
Звукоизоляционный профиль					790104 00 0 00 0000	67
Комплект слива-перелива квадратно-овальный, хром					791245 00 0 00 1000	166
Комплект слива-перелива квадратно-овальный, с наливом ванны, хром*					791248 00 0 00 1000	473
Комплект слива-перелива квадратно-овальный, с подачей воды снизу, хром**					791228 00 0 00 1000	346

Справка: Поручень для ванны монтируется только на фабрике. Цена включает сам поручень и монтаж. / * необходим обратный клапан или вентиль с защитой от обратного тока воды согласно DIN EN 1717, рекомендуется шланг для подключения # 790166 / ** обязательно требуется обратный клапан, рекомендуется шланг для подключения # 790166

DuraSquare Design by Duravit

Ванна пристенный вариант, с бесшовной панелью и ножками, с двумя наклонами для спины
DuraSolid® A

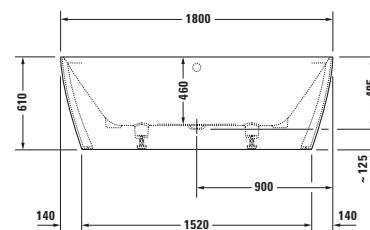
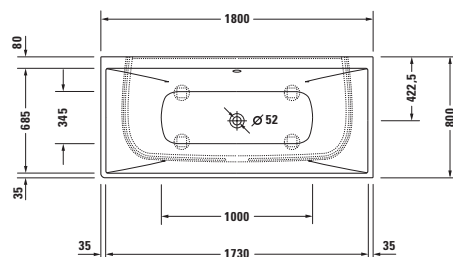

Длина, мм	Ширина, мм	В/Гл, мм	Объем, л	Вес, кг	Номер артикула	Евро
						Белый - 00
Ванна						
1800	800	460	195	108,0	700429 00 0 00 0000	3.409
Соответствующее оборудование для Ванны						
Поручень для ванны, хром					792804 00 0 00 1000	306
Соответствующие принадлежности для Ванны						
Звукоизоляционный профиль					790104 00 0 00 0000	67
Комплект слива-перелива квадратно-овальный, хром					791245 00 0 00 1000	166
Комплект слива-перелива квадратно-овальный, с наливом ванны, хром*					791248 00 0 00 1000	473
Комплект слива-перелива квадратно-овальный, с подачей воды снизу, хром**					791228 00 0 00 1000	346

Справка: Поручень для ванны монтируется только на фабрике. Цена включает сам поручень и монтаж. / * необходим обратный клапан или вентиль с защитой от обратного тока воды согласно DIN EN 1717, рекомендуется шланг для подключения # 790166 / ** обязательно требуется обратный клапан, рекомендуется шланг для подключения # 790166

DuraSquare Design by Duravit

Ванна отдельно стоящая, с бесшовной панелью и ножками, с двумя наклонами для спины, со специальным сливом и переливом
DuraSolid® A

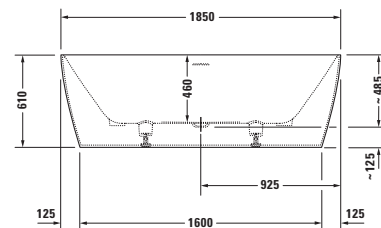
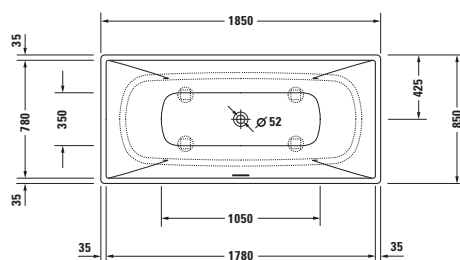

Длина, мм	Ширина, мм	В/Гл, мм	Объем, л	Вес, кг	Номер артикула	Евро
						Белый - 00
Ванна						
1850	850	460	250	138,0	700430 00 0 00 0000	4.553
Соответствующее оборудование для Ванны						
Поручень для ванны, хром					792804 00 0 00 1000	306

Справка: Поручень для ванны монтируется только на фабрике. Цена включает сам поручень и монтаж.

DuraStyle Design by Matteo Thun & Antonio Rodriguez

Ванна прямоугольный вариант, встраиваемая версия или версия с панелями, с наклоном для спины слева
сантехнический акрил

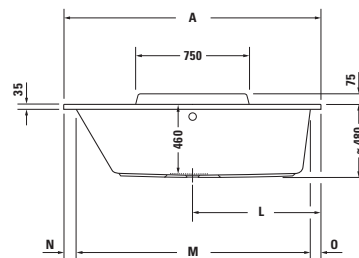
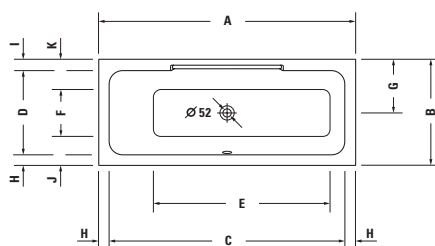

	A	B	C	D	E	F	G	H	I	J	K	L	M	N	O	P
7X0292	1600	700	1460	555	1070	310	355	70	75	190	200	800	1450	80	70	1580
7X0294	1700	700	1560	555	1170	310	355	70	75	190	200	850	1550	80	70	1680
7X0296	1700	750	1540	570	1080	285	385	80	100	220	245	850	1530	90	80	1680

Длина, мм	Ширина, мм	В/Гл, мм	Объем, л	Вес, кг	Номер артикула	Евро	
						Белый	- 00
Ванна							
1600	700	460	130	27,0	700292 00 0 00 0000		465
1700	700	460	140	29,0	700294 00 0 00 0000		500
1700	750	460	170	30,0	700296 00 0 00 0000		535
Соответствующее оборудование для ванны							
LED цветная подсветка, с ПДУ для ванн, (белый - 00, хром - 10)					790840 00 0 00 * 00		1.970
Поручень для ванны, хром					792804 00 0 00 1000		306
Соответствующие принадлежности для ванны							
Ножки, с боковой длиной > 1000 мм					790100 00 0 00 0000		95
Анкер для ванны					790103 00 0 00 0000		40
Звукоизоляционный профиль					790104 00 0 00 0000		67
Комплект слива-перелива квадратно-овальный, хром					790289 00 0 00 1000		166
Комплект слива-перелива квадратно-овальный, с наливом ванны, хром*					790290 00 0 00 1000		409
Опора из стиропора для ванны, для # 700292 / 700293***					791460 00 0 00 0000		199
Опора из стиропора для ванны, для # 700294 / 700295***					791462 00 0 00 0000		230
Опора из стиропора для ванны, для # 700296 / 700297***					791464 00 0 00 0000		190
Комплект звукоизоляции для ванн из акрила****					791368 00 0 00 0000		153
Соответствующие панели для ванн см. на стр. 423/424							

Справка: *** не подходит для ванн с диодной цветной подсветкой / Поручень для ванны монтируется только на фабрике. Цена включает сам поручень и монтаж. / * обязательно требуется обратный клапан или вентиль с защитой от обратного тока воды согласно DIN EN 1717, рекомендуется шланг для подключения # 790159 / **** не подходит для ванн с диодной цветной подсветкой. Комплект звукоизоляции не может монтироваться с полистироловой опорой. Дальнейшая информация относительно шумоизоляции в разделе «Комплекты шумоизоляции для ванн, включая гидромассажные, и поддонов»

DuraStyle Design by Matteo Thun & Antonio Rodriguez

Ванна прямоугольный вариант, встраиваемая версия или версия с панелями, с наклоном для спины справа
сантехнический акрил

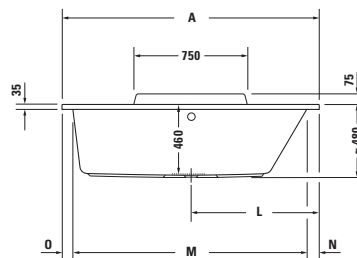
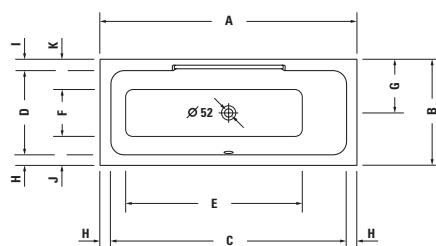

	A	B	C	D	E	F	G	H	I	J	K	L	M	N	O	P
7X0293	1600	700	1460	555	1070	310	355	70	75	190	200	800	1450	80	70	1580
7X0295	1700	700	1560	555	1170	310	355	70	75	190	200	850	1550	80	70	1680
7X0297	1700	750	1540	570	1080	285	385	80	100	220	245	850	1530	90	80	1680

Длина, мм	Ширина, мм	В/Гл, мм	Объем, л	Вес, кг	Номер артикула	Евро	
						Белый	- 00
Ванна							
1600	700	460	130	27,0	700293 00 0 00 0000		465
1700	700	460	140	29,0	700295 00 0 00 0000		500
1700	750	460	170	30,0	700297 00 0 00 0000		535
Соответствующее оборудование для ванны							
LED цветная подсветка, с ПДУ для ванн, (белый - 00, хром - 10)					790840 00 0 00 * *00		1.970
Поручень для ванны, хром					792804 00 0 00 1000		306
Соответствующие принадлежности для ванны							
Ножки, с боковой длиной > 1000 мм					790100 00 0 00 0000		95
Анкер для ванны					790103 00 0 00 0000		40
Звукоизоляционный профиль					790104 00 0 00 0000		67
Комплект слива-перелива квадратно-овальный, хром					790289 00 0 00 1000		166
Комплект слива-перелива квадратно-овальный, с наливом ванны, хром*					790290 00 0 00 1000		409
Опора из стиропора для ванны, для # 700292 / 700293***					791460 00 0 00 0000		199
Опора из стиропора для ванны, для # 700294 / 700295***					791462 00 0 00 0000		230
Опора из стиропора для ванны, для # 700296 / 700297***					791464 00 0 00 0000		190
Комплект звукоизоляции для ванн из акрила****					791368 00 0 00 0000		153
Соответствующие панели для ванн см. на стр. 423/424							

Справка: *** не подходит для ванн с диодной цветной подсветкой / Поручень для ванны монтируется только на фабрике. Цена включает сам поручень и монтаж. / * обязательно требуется обратный клапан или вентиль с защитой от обратного тока воды согласно DIN EN 1717, рекомендуется шланг для подключения # 790159 / **** не подходит для ванн с диодной цветной подсветкой. Комплект звукоизоляции не может монтироваться с полистироловой опорой. Дальнейшая информация относительно шумоизоляции в разделе «Комплекты шумоизоляции для ванн, включая гидромассажные, и поддонов»

DuraStyle Design by Matteo Thun & Antonio Rodriguez

Ванна прямоугольный вариант, встраиваемая версия или версия с панелями, с двумя наклонами для спины
сантехнический акрил

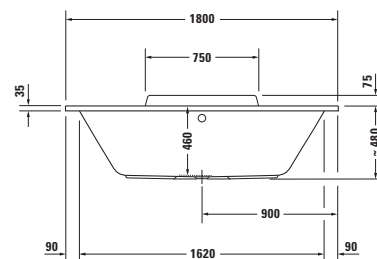
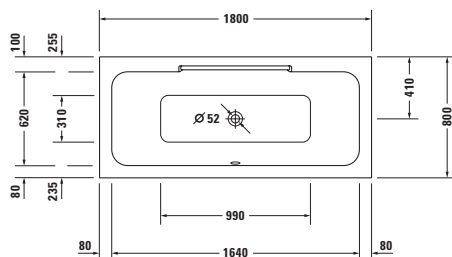

Длина, мм	Ширина, мм	В/Гл, мм	Объем, л	Вес, кг	Номер артикула	Евро
						Белый - 00
Ванна						
1800	800	460	180	34,0	700298 00 0 00 0000	656
Соответствующее оборудование для ванны						
LED цветная подсветка, с ПДУ для ванн, (белый - 00, хром - 10)					790840 00 0 00 * *00	1.970
Поручень для ванны, хром					792804 00 0 00 1000	306
Соответствующие принадлежности для ванны						
Ножки, с боковой длиной > 1000 мм					790100 00 0 00 0000	95
Анкер для ванны					790103 00 0 00 0000	40
Звукоизоляционный профиль					790104 00 0 00 0000	67
Комплект слива-перелива квадратно-овальный, хром					790289 00 0 00 1000	166
Комплект слива-перелива квадратно-овальный, с наливом ванны, хром*					790290 00 0 00 1000	409
Комплект слива-перелива квадратно-овальный, с подачей воды снизу, хром**					791226 00 0 00 1000	320
Опора из стиропора для ванны, для # 700298***					791466 00 0 00 0000	216
Комплект звукоизоляции для ванн из акрила****					791368 00 0 00 0000	153
Соответствующие панели для ванн см. на стр. 423/424						

Справка: *** не подходит для ванн с диодной цветной подсветкой / Поручень для ванны монтируется только на фабрике. Цена включает сам поручень и монтаж. / * обязательно требуется обратный клапан или вентиль с защитой от обратного тока воды согласно DIN EN 1717, рекомендуется шланг для подключения # 790159 / ** обязательно требуется обратный клапан, рекомендуется шланг для подключения # 790166 / **** не подходит для ванн с диодной цветной подсветкой. Комплект звукоизоляции не может монтироваться с полистироловой опорой. Дальнейшая информация относительно шумоизоляции в разделе «Комплекты шумоизоляции для ванн, включая гидромассажные, и поддонов»

DuraStyle Design by Matteo Thun & Antonio Rodriguez

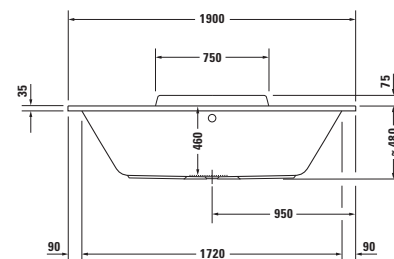
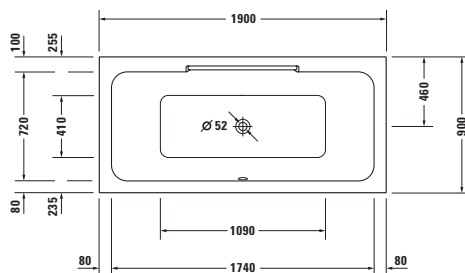
Ванна прямоугольный вариант, встраиваемая версия или версия с панелями, с двумя наклонами для спины
 сантехнический акрил

Длина, мм	Ширина, мм	В/Гл, мм	Объем, л	Вес, кг	Номер артикула	Евро
						Белый - 00
Ванна						
1900	900	460	250	40,0	700299 00 0 00 0000	800
Соответствующее оборудование для ванны						
LED цветная подсветка, с ПДУ для ванн, (белый - 00, хром - 10)					790840 00 0 00 * *00	1.970
Поручень для ванны, хром					792804 00 0 00 1000	306
Соответствующие принадлежности для ванны						
Ножки, с боковой длиной > 1000 мм					790100 00 0 00 0000	95
Анкер для ванны					790103 00 0 00 0000	40
Звукоизоляционный профиль					790104 00 0 00 0000	67
Комплект слива-перелива квадратно-овальный, хром					790293 00 0 00 1000	166
Комплект слива-перелива квадратно-овальный, с наливом ванны, хром*					790294 00 0 00 1000	409
Комплект слива-перелива квадратно-овальный, с подачей воды снизу, хром**					791226 00 0 00 1000	320
Опора из стиропора для ванны, для # 700299***					791467 00 0 00 0000	245
Комплект звукоизоляции для ванн из акрила****					791368 00 0 00 0000	153
Соответствующие панели для ванн см. на стр. 423/424						

Справка: *** не подходит для ванн с диодной цветной подсветкой / Поручень для ванны монтируется только на фабрике. Цена включает сам поручень и монтаж. / * обязательно требуется обратный клапан или вентиль с защитой от обратного тока воды согласно DIN EN 1717, рекомендуется шланг для подключения # 790159 / ** обязательно требуется обратный клапан, рекомендуется шланг для подключения # 790166 / **** не подходит для ванн с диодной цветной подсветкой. Комплект звукоизоляции не может монтироваться с полистироловой опорой. Дальнейшая информация относительно шумоизоляции в разделе «Комплекты шумоизоляции для ванн, включая гидромассажные, и поддонов»

DuraStyle Design by Matteo Thun & Antonio Rodriguez

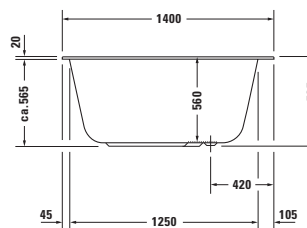
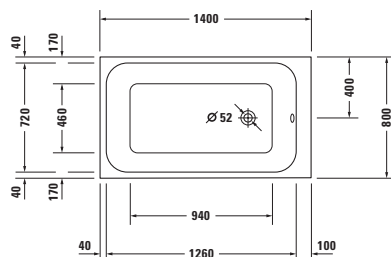
Ванна встраиваемая версия, прямоугольный вариант
 сантехнический акрил

Длина, мм	Ширина, мм	В/Гл, мм	Объем, л	Вес, кг	Номер артикула	Евро
						Белый - 00
Ванна						
1400	800	560	220	25,0	700233 00 0 00 0000	754
Соответствующее оборудование для ванны						
Доплата, для отверстия под смеситель на бортике ванны, при ширине бортика от 100 мм					790650 00 0 00 0000	75
LED цветная подсветка, с ПДУ для ванн, (белый - 00, хром - 10)					790840 00 0 00 * *00	1.970
Поручень для ванны, хром					792804 00 0 00 1000	306
Соответствующие принадлежности для ванны						
Ножки, с боковой длиной > 1500 мм					790105 00 0 00 0000	144
Анкер для ванны					790103 00 0 00 0000	40
Звукоизоляционный профиль					790104 00 0 00 0000	67
Комплект слива-перелива квадратно-овальный, хром					791201 00 0 00 1000	166
Комплект слива-перелива квадратно-овальный, с наливом ванны, хром*					791202 00 0 00 1000	409
Комплект слива-перелива квадратно-овальный, с подачей воды снизу, хром**					791226 00 0 00 1000	320
Опора из стиропора для ванны, для # 700233***					791427 00 0 00 0000	343
Опора из стиропора для ванны, коническая для # 700233***					791430 00 0 00 0000	440
Комплект звукоизоляции для ванн из акрила****					791368 00 0 00 0000	153

Справка: *** не подходит для ванн с диодной цветной подсветкой / Поручень для ванны монтируется только на фабрике. Цена включает сам поручень и монтаж. / * обязательно требуется обратный клапан или вентиль с защитой от обратного тока воды согласно DIN EN 1717, рекомендуется шланг для подключения # 790159 / ** обязательно требуется обратный клапан, рекомендуется шланг для подключения # 790166 / **** не подходит для ванн с диодной цветной подсветкой. Комплект звукоизоляции не может монтироваться с полистироловой опорой. Дальнейшая информация относительно шумоизоляции в разделе «Комплекты шумоизоляции для ванн, включая гидромассажные, и поддонов»

DuraStyle Design by Matteo Thun & Antonio Rodriguez

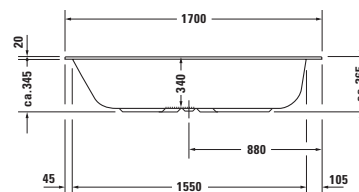
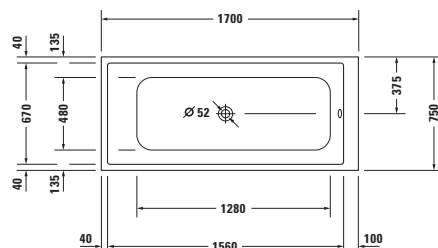
Ванна прямоугольный вариант, встраиваемая версия или версия с панелями
 сантехнический акрил

Длина, мм	Ширина, мм	В/Гл, мм	Объем, л	Вес, кг	Номер артикула	Евро
						Белый - 00
Ванна						
1700	750	340	110	23,0	700231 00 0 00 0000	748
Соответствующее оборудование для ванны						
Доплата, для отверстия под смеситель на бортике ванны, при ширине бортика от 100 мм					790650 00 0 00 0000	75
LED цветная подсветка, с ПДУ для ванн, (белый - 00, хром - 10)					790840 00 0 00 * *00	1.970
Поручень для ванны, хром					792804 00 0 00 1000	306
Соответствующие принадлежности для ванны						
Ножки, с боковой длиной > 1500 мм					790105 00 0 00 0000	144
Анкер для ванны					790103 00 0 00 0000	40
Звукоизоляционный профиль					790104 00 0 00 0000	67
Комплект слива-перелива квадратно-овальный, хром					791203 00 0 00 1000	166
Комплект слива-перелива квадратно-овальный, с наливом ванны, хром*					791204 00 0 00 1000	409
Комплект слива-перелива квадратно-овальный, с подачей воды снизу, хром**					791230 00 0 00 1000	346
Опора из стиропора для ванны, для # 700231***					791425 00 0 00 0000	257
Комплект звукоизоляции для ванн из акрила****					791368 00 0 00 0000	153
Соответствующие панели для ванн см. на стр. 423/424						
Соответствующие крышки для ванн см. на стр. 497						
<p>Справка: *** не подходит для ванн с диодной цветной подсветкой / Поручень для ванны монтируется только на фабрике. Цена включает сам поручень и монтаж. / * обязательно требуется обратный клапан или вентиль с защитой от обратного тока воды согласно DIN EN 1717, рекомендуется шланг для подключения # 790159 / ** обязательно требуется обратный клапан, рекомендуется шланг для подключения # 790166 / **** не подходит для ванн с диодной цветной подсветкой. Комплект звукоизоляции не может монтироваться с полистироловой опорой. Дальнейшая информация относительно шумоизоляции в разделе «Комплекты шумоизоляции для ванн, включая гидромассажные, и поддонов»</p>						

DuraStyle Design by Matteo Thun & Antonio Rodriguez

Информация о продукции

Панель

Акрил

82 Белый акрил

Основной материал: 8-мм белый акрил, прокрашен на всю глубину.

DuraStyle Design by Matteo Thun & Antonio Rodriguez

Описание	Ш x Г (мм)	Номер артикула	Евро	Евро	Евро	Евро
			Ценовая группа 1			
Панель для угла слева						
для # 7X0292 (1600 x 700 мм), для # 7X0293 (1600 x 700 мм)	1590 x 690	DS 8785	906			
для # 7X0294 (1700 x 700 мм), для # 7X0295 (1700 x 700 мм)	1690 x 690	DS 8786	906			
для # 7X0296 (1700 x 750 мм), для # 7X0297 (1700 x 750 мм)	1690 x 740	DS 8787	906			
для # 700231 (1700 x 750 мм) **	1690 x 740	DS 8947	753			
для # 7X0298 (1800 x 800 мм)	1790 x 790	DS 8788	906			
для # 7X0299 (1900 x 900 мм)	1890 x 890	DS 8906	959			

Справка: Для ванн при монтаже панелей необходимы ножки # 790100 или # 790105, которые следует заказать отдельно / Высота DuraStyle: высота панели для ванны = 555 мм, высота панели, вкл. 10-мм желоб = 565 мм, общая высота, вкл. 35-мм бортик ванны = 600 мм / ** Высота серии DuraStyle : высота панели для ванны 455 мм, высота панели, включая 15-мм желоб = 470 мм, общая высота, вкл. 20-мм бортик ванны = 490 мм

						
Панель для угла справа						
для # 7X0292 (1600 x 700 мм), для # 7X0293 (1600 x 700 мм)	1590 x 690	DS 8780	906			
для # 7X0294 (1700 x 700 мм), для # 7X0295 (1700 x 700 мм)	1690 x 690	DS 8781	906			
для # 7X0296 (1700 x 750 мм), для # 7X0297 (1700 x 750 мм)	1690 x 740	DS 8782	906			
для # 700231 (1700 x 750 мм) **	1690 x 740	DS 8946	753			
для # 7X0298 (1800 x 800 мм)	1790 x 790	DS 8783	906			
для # 7X0299 (1900 x 900 мм)	1890 x 890	DS 8904	959			

Справка: Для ванн при монтаже панелей необходимы ножки # 790100 или # 790105, которые следует заказать отдельно / Высота DuraStyle: высота панели для ванны = 555 мм, высота панели, вкл. 10-мм желоб = 565 мм, общая высота, вкл. 35-мм бортик ванны = 600 мм / ** Высота серии DuraStyle : высота панели для ванны 455 мм, высота панели, включая 15-мм желоб = 470 мм, общая высота, вкл. 20-мм бортик ванны = 490 мм

						
Панель для пристенного варианта						
для # 7X0292 (1600 x 700 мм), для # 7X0293 (1600 x 700 мм)	1590 x 690	DS 8775	1.185			
для # 7X0294 (1700 x 700 мм), для # 7X0295 (1700 x 700 мм)	1690 x 690	DS 8776	1.185			
для # 7X0296 (1700 x 750 мм), для # 7X0297 (1700 x 750 мм)	1690 x 740	DS 8777	1.185			
для # 700231 (1700 x 750 мм) **	1690 x 740	DS 8948	958			
для # 7X0298 (1800 x 800 мм)	1790 x 790	DS 8778	1.185			
для # 7X0299 (1900 x 900 мм)	1890 x 890	DS 8902	1.243			

Справка: Для ванн при монтаже панелей необходимы ножки # 790100 или # 790105, которые следует заказать отдельно / Высота DuraStyle: высота панели для ванны = 555 мм, высота панели, вкл. 10-мм желоб = 565 мм, общая высота, вкл. 35-мм бортик ванны = 600 мм / ** Высота серии DuraStyle : высота панели для ванны 455 мм, высота панели, включая 15-мм желоб = 470 мм, общая высота, вкл. 20-мм бортик ванны = 490 мм

DuraStyle Design by Matteo Thun & Antonio Rodriguez

Описание	Ш x Г (мм)	Номер артикула	Евро	Евро	Евро	Евро
			Ценовая группа 1			
Панель						
для ниши						
для # 7X0292 (1600 x 700 мм), для # 7X0293 (1600 x 700 мм)	1590	DS 8937	713			
для # 7X0294 (1700 x 700 мм), для # 7X0295 (1700 x 700 мм), для # 7X0296 (1700 x 750 мм), для # 7X0297 (1700 x 750 мм)	1690	DS 8938	713			
для # 700231 (1700 x 750 мм) **	1690	DS 8949	606			
для # 7X0298 (1800 x 800 мм)	1790	DS 8939	713			
для # 7X0299 (1900 x 900 мм)	1890	DS 8941	732			

Справка: Для ванн при монтаже панелей необходимы ножки # 790100 или # 790105, которые следует заказать отдельно / Высота DuraStyle: высота панели для ванны = 555 мм, высота панели, вкл. 10-мм желоб = 565 мм, общая высота, вкл. 35-мм бортик ванны = 600 мм / ** Высота серии DuraStyle : высота панели для ванны 455 мм, высота панели, включая 15-мм желоб = 470 мм, общая высота, вкл. 20-мм бортик ванны = 490 мм

Harry D.2 Design by sieger design

Ванна прямоугольный вариант, встраиваемая версия, с наклоном для спины слева
сантехнический акрил

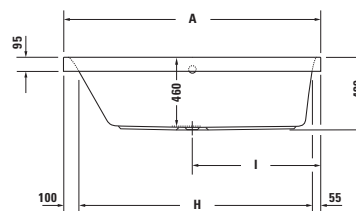
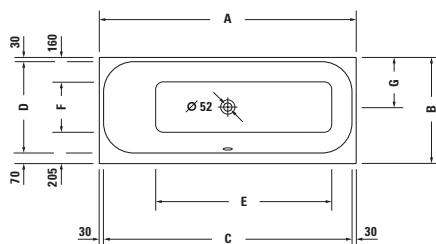

	A	B	C	D	E	F	G	H	I
7X0308	1600	700	1540	600	1055	335	330	1445	800
7X0310	1700	700	1640	600	1165	335	330	1545	850
7X0312	1700	750	1640	650	1165	385	355	1545	850

Длина, мм	Ширина, мм	В/Гл, мм	Объем, л	Вес, кг	Номер артикула	Евро		
						Белый	- 00	
Ванна								
1600	700	460	145	32,0	700308 00 0 00 0000		732	
1700	700	460	150	34,0	700310 00 0 00 0000		742	
1700	750	460	180	36,0	700312 00 0 00 0000		759	
Соответствующее оборудование для ванны								
LED цветная подсветка, с ПДУ для ванн, (белый - 00, хром - 10)					790840 00 0 00 * 00		1.970	
Поручень для ванны, хром					792804 00 0 00 1000		306	
Соответствующие принадлежности для ванны								
Подголовник, цвет: белый					790009 00 0 00 0000		122	
Ножки, с боковой длиной > 1000 мм					790100 00 0 00 0000		95	
Анкер для ванны					790103 00 0 00 0000		40	
Звукоизоляционный профиль					790104 00 0 00 0000		67	
Комплект слива-перелива квадратно-овальный, хром					791221 00 0 00 1000		166	
Комплект слива-перелива квадратно-овальный, с наливом ванны, хром*					791222 00 0 00 1000		409	
Опора из стиропора для ванны, для # 700312 / 700313***					791472 00 0 00 0000		257	
Опора из стиропора для ванны, для # 700310 / 700311***					791470 00 0 00 0000		278	
Опора из стиропора для ванны, для # 700308 / 700309***					791468 00 0 00 0000		278	
Комплект звукоизоляции для ванн из акрила****					791368 00 0 00 0000		153	
Соответствующие крышки для ванн см. на стр. 497								

Справка: Поручень для ванны монтируется только на фабрике. Цена включает сам поручень и монтаж. / * обязательно требуется обратный клапан или вентиль с защитой от обратного тока воды согласно DIN EN 1717, рекомендуется шланг для подключения # 790159 / *** не подходит для ванн с диодной цветной подсветкой / **** не подходит для ванн с диодной цветной подсветкой. Комплект звукоизоляции не может монтироваться с полистироловой опорой. Дальнейшая информация относительно шумоизоляции в разделе «Комплекты шумоизоляции для ванн, включая гидромассажные, и поддонов»

Harry D.2 Design by sieger design

Ванна прямоугольный вариант, встраиваемая версия, с наклоном для спины справа
сантехнический акрил

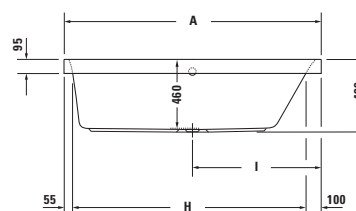
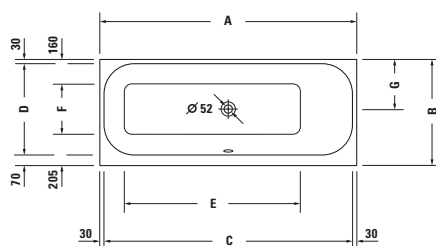

	A	B	C	D	E	F	G	H	I
7X0309	1600	700	1540	600	1055	335	330	1445	800
7X0311	1700	700	1640	600	1165	335	330	1545	850
7X0313	1700	750	1640	650	1165	385	355	1545	850

Длина, мм	Ширина, мм	В/Гл, мм	Объем, л	Вес, кг	Номер артикула	Евро	
						Белый	- 00
Ванна							
1600	700	460	145	32,0	700309 00 0 00 0000		732
1700	700	460	150	34,0	700311 00 0 00 0000		742
1700	750	460	180	36,0	700313 00 0 00 0000		759

Соответствующее оборудование для ванны

LED цветная подсветка, с ПДУ для ванн, (белый - 00, хром - 10)	790840 00 0 00 * *00	1.970
Поручень для ванны, хром	792804 00 0 00 1000	306

Соответствующие принадлежности для ванны

Подголовник, цвет: белый	790009 00 0 00 0000	122
Ножки, с боковой длиной > 1000 мм	790100 00 0 00 0000	95
Анкер для ванны	790103 00 0 00 0000	40
Звукоизоляционный профиль	790104 00 0 00 0000	67
Комплект слива-перелива квадратно-овальный, хром	791221 00 0 00 1000	166
Комплект слива-перелива квадратно-овальный, с наливом ванны, хром*	791222 00 0 00 1000	409
Опора из стиропора для ванны, для # 700312 / 700313***	791472 00 0 00 0000	257
Опора из стиропора для ванны, для # 700310 / 700311***	791470 00 0 00 0000	278
Опора из стиропора для ванны, для # 700308 / 700309***	791468 00 0 00 0000	278
Комплект звукоизоляции для ванн из акрила****	791368 00 0 00 0000	153
Соответствующие крышки для ванн см. на стр. 497		

Справка: Поручень для ванны монтируется только на фабрике. Цена включает сам поручень и монтаж. / * обязательно требуется обратный клапан или вентиль с защитой от обратного тока воды согласно DIN EN 1717, рекомендуется шланг для подключения # 790159 / *** не подходит для ванн с диодной цветной подсветкой / **** не подходит для ванн с диодной цветной подсветкой. Комплект звукоизоляции не может монтироваться с полистироловой опорой. Дальнейшая информация относительно шумоизоляции в разделе «Комплекты шумоизоляции для ванн, включая гидромассажные, и поддонов»

Harry D.2 Design by sieger design

Ванна прямоугольный вариант, встраиваемая версия, с двумя наклонами для спины
сантехнический акрил

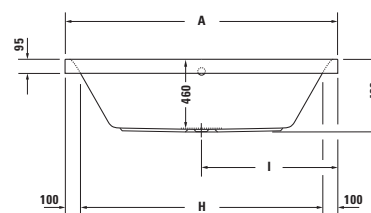
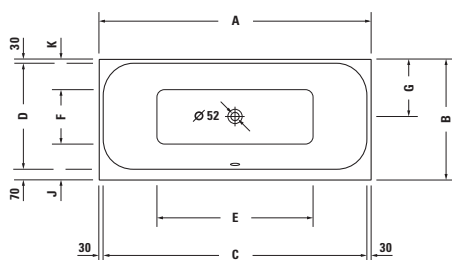

	A	B	C	D	E	F	G	H	I	J	K
7X0314	1800	800	1740	700	1030	360	380	1600	900	240	200
7X0315	1900	900	1840	800	1130	465	430	1700	950	235	200

Длина, мм	Ширина, мм	В/Гл, мм	Объем, л	Вес, кг	Номер артикула	Евро		
						Белый	- 00	
Ванна								
1800	800	460	180	39,0	700314 00 0 00 0000		929	
1900	900	460	260	41,0	700315 00 0 00 0000		1.175	
Соответствующее оборудование для ванны								
LED цветная подсветка, с ПДУ для ванн, (белый - 00, хром - 10)					790840 00 0 00 * 00		1.970	
Поручень для ванны, хром					792804 00 0 00 1000		306	
Соответствующие принадлежности для ванны								
Подголовник, цвет: белый					790009 00 0 00 0000		122	
Ножки, с боковой длиной > 1000 мм					790100 00 0 00 0000		95	
Анкер для ванны					790103 00 0 00 0000		40	
Звукоизоляционный профиль					790104 00 0 00 0000		67	
Комплект слива-перелива квадратно-овальный, хром					791221 00 0 00 1000		166	
Комплект слива-перелива квадратно-овальный, с наливом ванны, хром*					791222 00 0 00 1000		409	
Комплект слива-перелива квадратно-овальный, с подачей воды снизу, хром**					791226 00 0 00 1000		320	
Опора из стиропора для ванны, для # 700314***					791474 00 0 00 0000		310	
Опора из стиропора для ванны, для # 700315***					791475 00 0 00 0000		414	
Комплект звукоизоляции для ванн из акрила****					791368 00 0 00 0000		153	
Соответствующие крышки для ванн см. на стр. 497								

Справка: Поручень для ванны монтируется только на фабрике. Цена включает сам поручень и монтаж. / * обязательно требуется обратный клапан или вентиль с защитой от обратного тока воды согласно DIN EN 1717, рекомендуется шланг для подключения # 790159 / ** обязательно требуется обратный клапан, рекомендуется шланг для подключения # 790166 / *** не подходит для ванн с диодной цветной подсветкой / **** не подходит для ванн с диодной цветной подсветкой. Комплект звукоизоляции не может монтироваться с полистироловой опорой. Дальнейшая информация относительно шумоизоляции в разделе «Комплекты шумоизоляции для ванн, включая гидромассажные, и поддонов»

Harry D.2 Design by sieger design

Ванна с углом слева, с двумя наклонами для спины, с интегрированной акриловой панелью и ножками сантехнический акрил

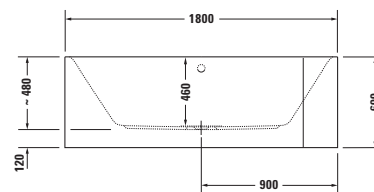
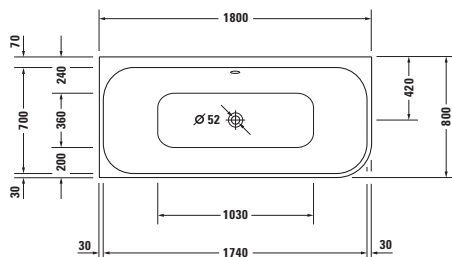

Длина, мм	Ширина, мм	В/Гл, мм	Объем, л	Вес, кг	Номер артикула	Евро
						Белый - 00
Ванна						
1800	800	460	180	64,0	700316 00 0 00 0000	2.649
Соответствующее оборудование для ванны						
LED цветная подсветка, с ПДУ для ванн, (белый - 00, хром - 10)					790840 00 0 00 * 00	1.970
Поручень для ванны, хром					792804 00 0 00 1000	306
Соответствующие принадлежности для ванны						
Подголовник, цвет: белый					790009 00 0 00 0000	122
Звукоизоляционный профиль					790104 00 0 00 0000	67
Комплект слива-перелива квадратно-овальный, хром					791219 00 0 00 1000	166
Комплект слива-перелива квадратно-овальный, с наливом ванны*, хром					791220 00 0 00 1000	473
Комплект слива-перелива квадратно-овальный, с подачей воды снизу, хром**					791228 00 0 00 1000	346
<p>Справка: Поручень для ванны монтируется только на фабрике. Цена включает сам поручень и монтаж. / * обязательно требуется обратный клапан или вентиль с защитой от обратного тока воды согласно DIN EN 1717, рекомендуется шланг для подключения # 790159 / ** обязательно требуется обратный клапан, рекомендуется шланг для подключения # 790166 / Обратите внимание, что в процессе производства на панели для ванны образуется угол уклона, т.е. она не строго вертикальна</p>						

Harry D.2 Design by sieger design

Ванна с углом справа, с двумя наклонами для спины, с интегрированной акриловой панелью и ножками
сантехнический акрил

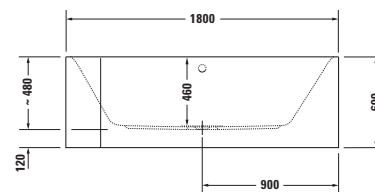
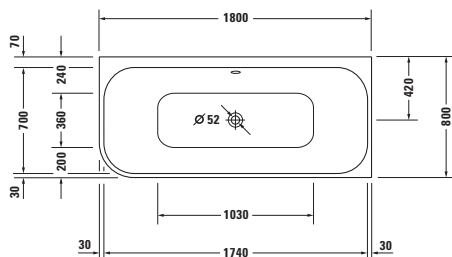

Длина, мм	Ширина, мм	В/Гл, мм	Объем, л	Вес, кг	Номер артикула	Евро
						Белый - 00
Ванна						
1800	800	460	180	64,0	700317 00 0 00 0000	2.649
Соответствующее оборудование для ванны						
LED цветная подсветка, с ПДУ для ванн, (белый - 00, хром - 10)					790840 00 0 00 * 00	1.970
Поручень для ванны, хром					792804 00 0 00 1000	306
Соответствующие принадлежности для ванны						
Подголовник, цвет: белый					790009 00 0 00 0000	122
Звукоизоляционный профиль					790104 00 0 00 0000	67
Комплект слива-перелива квадратно-овальный, хром					791219 00 0 00 1000	166
Комплект слива-перелива квадратно-овальный, с наливом ванны*, хром					791220 00 0 00 1000	473
Комплект слива-перелива квадратно-овальный, с подачей воды снизу, хром**					791228 00 0 00 1000	346
<p>Справка: Поручень для ванны монтируется только на фабрике. Цена включает сам поручень и монтаж. / * обязательно требуется обратный клапан или вентиль с защитой от обратного тока воды согласно DIN EN 1717, рекомендуется шланг для подключения # 790159 / ** обязательно требуется обратный клапан, рекомендуется шланг для подключения # 790166 / Обратите внимание, что в процессе производства на панели для ванны образуется угол уклона, т.е. она не строго вертикальна</p>						

Harry D.2 Design by sieger design

Ванна пристенный вариант, с двумя наклонами для спины, с интегрированной акриловой панелью и ножками
сантехнический акрил

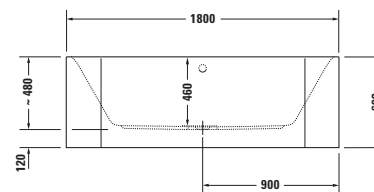
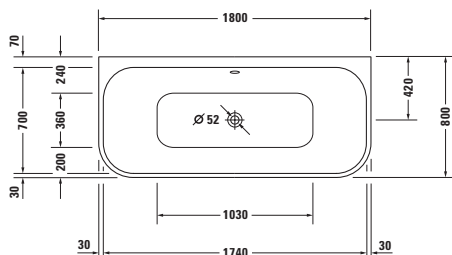

Длина, мм	Ширина, мм	В/Гл, мм	Объем, л	Вес, кг	Номер артикула	Евро
						Белый - 00
Ванна						
1800	800	460	180	68,0	700318 00 0 00 0000	2.649
Соответствующее оборудование для ванны						
LED цветная подсветка, с ПДУ для ванн, (белый - 00, хром - 10)					790840 00 0 00 * 00	1.970
Поручень для ванны, хром					792804 00 0 00 1000	306
Соответствующие принадлежности для ванны						
Подголовник, цвет: белый					790009 00 0 00 0000	122
Звукоизоляционный профиль					790104 00 0 00 0000	67
Комплект слива-перелива квадратно-овальный, хром					791219 00 0 00 1000	166
Комплект слива-перелива квадратно-овальный, с наливом ванны*, хром					791220 00 0 00 1000	473
Комплект слива-перелива квадратно-овальный, с подачей воды снизу, хром**					791228 00 0 00 1000	346
<p>Справка: Поручень для ванны монтируется только на фабрике. Цена включает сам поручень и монтаж. / * обязательно требуется обратный клапан или вентиль с защитой от обратного тока воды согласно DIN EN 1717, рекомендуется шланг для подключения # 790159 / ** обязательно требуется обратный клапан, рекомендуется шланг для подключения # 790166 / Обратите внимание, что в процессе производства на панели для ванны образуется угол уклона, т.е. она не строго вертикальна</p>						

Happy D.2 Plus Design by sieger design

Ванна с углом слева, с двумя наклонами для спины, с интегрированной акриловой панелью и ножками сантехнический акрил

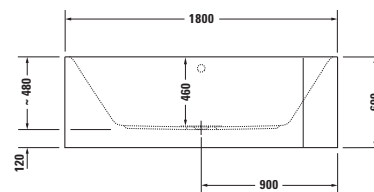
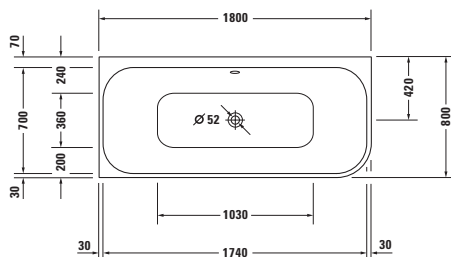

Длина, мм	Ширина, мм	В/Гл, мм	Объем, л	Вес, кг	Номер артикула	Евро
Ванна белая с акриловой панелью в цвете «графит супер матовый»						
1800	800	460	180	64,0	700449 80 0 00 0000	2.880
Соответствующее оборудование для ванны						
LED цветная подсветка, с ПДУ для ванн, (белый - 00, хром - 10)					790840 00 0 00 * 00	1.970
Поручень для ванны, хром					792804 00 0 00 1000	306
Соответствующие принадлежности для ванны						
Подголовник, цвет: белый					790009 00 0 00 0000	122
Звукоизоляционный профиль					790104 00 0 00 0000	67
Комплект слива-перелива квадратно-овальный, цвет: белый					791219 00 0 00 0000	124
Комплект слива-перелива квадратно-овальный, хром					791219 00 0 00 1000	166
Комплект слива-перелива квадратно-овальный, с наливом ванны*, цвет: белый					791220 00 0 00 0000	355
Комплект слива-перелива квадратно-овальный, с наливом ванны*, хром					791220 00 0 00 1000	473
Комплект слива-перелива квадратно-овальный, с подачей воды снизу, хром**					791228 00 0 00 1000	346

Справка: Поручень для ванны монтируется только на фабрике. Цена включает сам поручень и монтаж. / * обязательно требуется обратный клапан или вентиль с защитой от обратного тока воды согласно DIN EN 1717, рекомендуется шланг для подключения # 790159 / ** обязательно требуется обратный клапан, рекомендуется шланг для подключения # 790166 / Обратите внимание, что в процессе производства на панели для ванны образуется угол уклона, т.е. она не строго вертикальна

Happy D.2 Plus Design by sieger design

Ванна с углом справа, с двумя наклонами для спины, с интегрированной акриловой панелью и ножками
сантехнический акрил

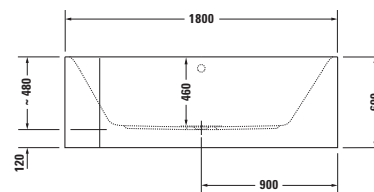
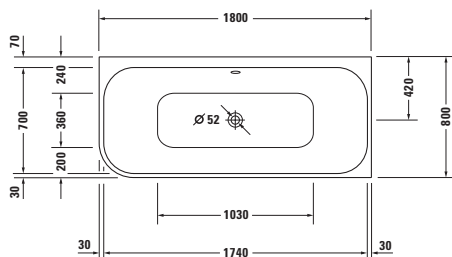

Длина, мм	Ширина, мм	В/Гл, мм	Объем, л	Вес, кг	Номер артикула	Евро
Ванна белая с акриловой панелью в цвете «графит супер матовый»						
1800	800	460	180	64,0	700450 80 0 00 0000	2.880
Соответствующее оборудование для ванны						
LED цветная подсветка, с ПДУ для ванн, (белый - 00, хром - 10)					790840 00 0 00 * 00	1.970
Поручень для ванны, хром					792804 00 0 00 1000	306
Соответствующие принадлежности для ванны						
Подголовник, цвет: белый					790009 00 0 00 0000	122
Звукоизоляционный профиль					790104 00 0 00 0000	67
Комплект слива-перелива квадратно-овальный, цвет: белый					791219 00 0 00 0000	124
Комплект слива-перелива квадратно-овальный, хром					791219 00 0 00 1000	166
Комплект слива-перелива квадратно-овальный, с наливом ванны*, цвет: белый					791220 00 0 00 0000	355
Комплект слива-перелива квадратно-овальный, с наливом ванны*, хром					791220 00 0 00 1000	473
Комплект слива-перелива квадратно-овальный, с подачей воды снизу, хром**					791228 00 0 00 1000	346

Справка: Поручень для ванны монтируется только на фабрике. Цена включает сам поручень и монтаж. / * обязательно требуется обратный клапан или вентиль с защитой от обратного тока воды согласно DIN EN 1717, рекомендуется шланг для подключения # 790159 / ** обязательно требуется обратный клапан, рекомендуется шланг для подключения # 790166 / Обратите внимание, что в процессе производства на панели для ванны образуется угол уклона, т.е. она не строго вертикальна

Happy D.2 Plus Design by sieger design

Ванна пристенный вариант, с двумя наклонами для спины, с интегрированной акриловой панелью и ножками
сантехнический акрил

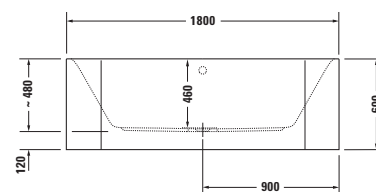
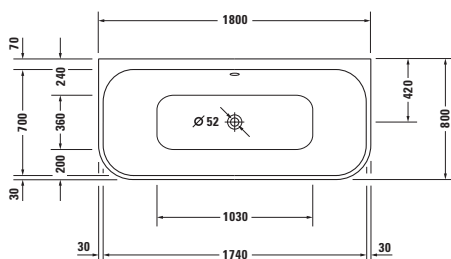

Длина, мм	Ширина, мм	В/Гл, мм	Объем, л	Вес, кг	Номер артикула	Евро
Ванна белая с акриловой панелью в цвете «графит супер матовый»						
1800	800	460	180	68,0	700451 80 0 00 0000	2.880
Соответствующее оборудование для ванны						
LED цветная подсветка, с ПДУ для ванн, (белый - 00, хром - 10)					790840 00 0 00 * 00	1.970
Поручень для ванны, хром					792804 00 0 00 1000	306
Соответствующие принадлежности для ванны						
Подголовник, цвет: белый					790009 00 0 00 0000	122
Звукоизоляционный профиль					790104 00 0 00 0000	67
Комплект слива-перелива квадратно-овальный, цвет: белый					791219 00 0 00 0000	124
Комплект слива-перелива квадратно-овальный, хром					791219 00 0 00 1000	166
Комплект слива-перелива квадратно-овальный, с наливом ванны*, цвет: белый					791220 00 0 00 0000	355
Комплект слива-перелива квадратно-овальный, с наливом ванны*, хром					791220 00 0 00 1000	473
Комплект слива-перелива квадратно-овальный, с подачей воды снизу, хром**					791228 00 0 00 1000	346

Справка: Поручень для ванны монтируется только на фабрике. Цена включает сам поручень и монтаж. / * обязательно требуется обратный клапан или вентиль с защитой от обратного тока воды согласно DIN EN 1717, рекомендуется шланг для подключения # 790159 / ** обязательно требуется обратный клапан, рекомендуется шланг для подключения # 790166 / Обратите внимание, что в процессе производства на панели для ванны образуется угол уклона, т.е. она не строго вертикальна

Happy D.2 Plus Design by sieger design

Ванна отдельно стоящая, с двумя наклонами для спины, с бесшовной акриловой панелью и рамой сантехнический акрил

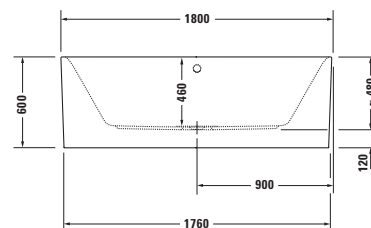
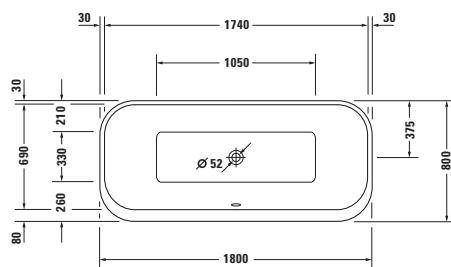

Длина, мм	Ширина, мм	В/Гл, мм	Объем, л	Вес, кг	Номер артикула	Евро
Ванна белая с акриловой панелью в цвете «белый»						
1800	800	460	170	78,0	700453 00 0 00 0000	4.050
Ванна белая с акриловой панелью в цвете «графит супер матовый»						
1800	800	460	170	78,0	700453 80 0 00 0000	4.410
Соответствующее оборудование для ванны						
LED цветная подсветка, с ПДУ для ванн, (белый - 00, хром - 10)					790840 00 0 00 * 00	1.970
Поручень для ванны, хром					792804 00 0 00 1000	306
Соответствующие принадлежности для ванны						
Подголовник, цвет: белый					790009 00 0 00 0000	122
Комплект слива-перелива квадратно-овальный, цвет: белый					791219 00 0 00 0000	124
Комплект слива-перелива квадратно-овальный, хром					791219 00 0 00 1000	166
Комплект слива-перелива квадратно-овальный, с наливом ванны*, цвет: белый					791220 00 0 00 0000	355
Комплект слива-перелива квадратно-овальный, с наливом ванны*, хром					791220 00 0 00 1000	473
Комплект слива-перелива квадратно-овальный, с подачей воды снизу, хром**					791228 00 0 00 1000	346

Справка: Поручень для ванны монтируется только на фабрике. Цена включает сам поручень и монтаж. / * обязательно требуется обратный клапан или вентиль с защитой от обратного тока воды согласно DIN EN 1717, рекомендуется шланг для подключения # 790159 / ** обязательно требуется обратный клапан, рекомендуется шланг для подключения # 790166

Luv Design by Cecilie Manz

Ванна с углом слева, с бесшовной панелью и ножками, с двумя наклонами для спины

DuraSolid® A

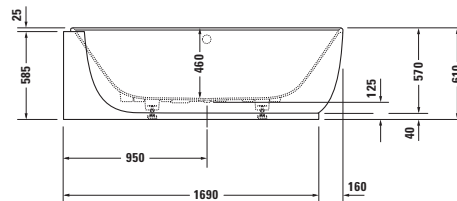
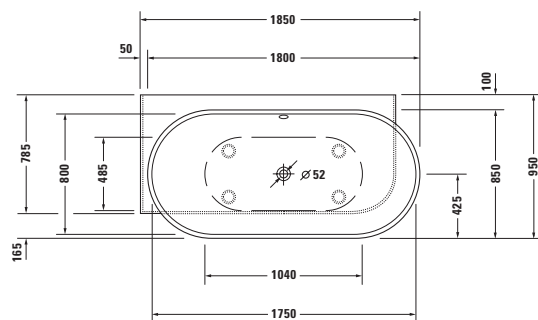

Длина, мм	Ширина, мм	В/Гл, мм	Объем, л	Вес, кг	Номер артикула	Евро
						Белый - 00
Ванна						
1850	950	460	252	105,0	700431 00 0 00 0000	3.443
Соответствующее оборудование для ванны						
Доплата, для отверстия под смеситель на бортике ванны, при ширине бортика от 100 мм					790650 00 0 00 0000	75
Поручень для ванны, хром					792804 00 0 00 1000	306
Соответствующие принадлежности для ванны						
Звукоизоляционный профиль					790104 00 0 00 0000	67
Комплект слива-перелива квадратно-овальный, хром					791245 00 0 00 1000	166
Комплект слива-перелива квадратно-овальный, с наливом ванны, хром*					791248 00 0 00 1000	473
Комплект слива-перелива квадратно-овальный, с подачей воды снизу, хром**					791228 00 0 00 1000	346

Справка: Поручень для ванны монтируется только на фабрике. Цена включает сам поручень и монтаж. / * необходим обратный клапан или вентиль с защитой от обратного тока воды согласно DIN EN 1717, рекомендуется шланг для подключения # 790166 / ** обязательно требуется обратный клапан, рекомендуется шланг для подключения # 790166

Luv Design by Cecilie Manz

Ванна с углом справа, с бесшовной панелью и ножками, с двумя наклонами для спины
DuraSolid® A

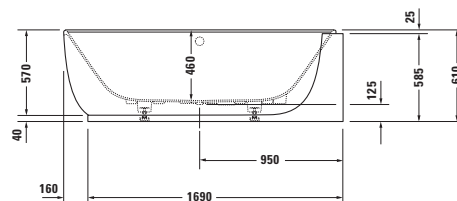
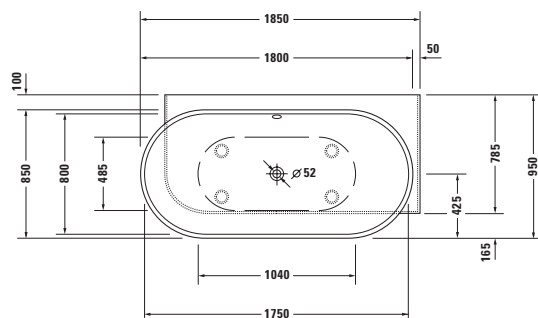

Длина, мм	Ширина, мм	В/Гл, мм	Объем, л	Вес, кг	Номер артикула	Евро
						Белый - 00
Ванна						
1850	950	460	252	105,0	700432 00 0 00 0000	3.443
Соответствующее оборудование для ванны						
Доплата, для отверстия под смеситель на бортике ванны, при ширине бортика от 100 мм					790650 00 0 00 0000	75
Поручень для ванны, хром					792804 00 0 00 1000	306
Соответствующие принадлежности для ванны						
Звукоизоляционный профиль					790104 00 0 00 0000	67
Комплект слива-перелива квадратно-овальный, хром					791245 00 0 00 1000	166
Комплект слива-перелива квадратно-овальный, с наливом ванны, хром*					791248 00 0 00 1000	473
Комплект слива-перелива квадратно-овальный, с подачей воды снизу, хром**					791228 00 0 00 1000	346

Справка: Поручень для ванны монтируется только на фабрике. Цена включает сам поручень и монтаж. / * необходим обратный клапан или вентиль с защитой от обратного тока воды согласно DIN EN 1717, рекомендуется шланг для подключения # 790166 / ** обязательно требуется обратный клапан, рекомендуется шланг для подключения # 790166

Luv Design by Cecilie Manz

Ванна пристенный вариант, с бесшовной панелью и ножками, с двумя наклонами для спины

DuraSolid® A

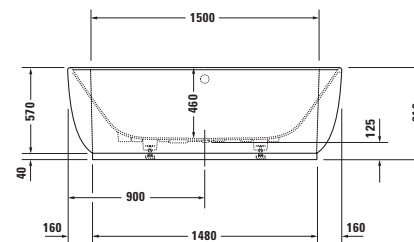
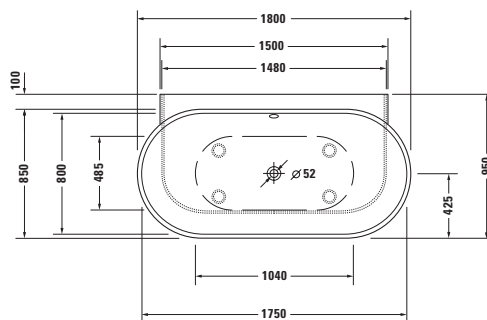

Длина, мм	Ширина, мм	В/Гл, мм	Объем, л	Вес, кг	Номер артикула	Евро
						Белый - 00
Ванна						
1800	950	460	252	110,0	700433 00 0 00 0000	3.443
Соответствующее оборудование для ванны						
Доплата, для отверстия под смеситель на бортике ванны, при ширине бортика от 100 мм					790650 00 0 00 0000	75
Поручень для ванны, хром					792804 00 0 00 1000	306
Соответствующие принадлежности для ванны						
Звукоизоляционный профиль					790104 00 0 00 0000	67
Комплект слива-перелива квадратно-овальный, хром					791245 00 0 00 1000	166
Комплект слива-перелива квадратно-овальный, с наливом ванны, хром*					791248 00 0 00 1000	473
Комплект слива-перелива квадратно-овальный, с подачей воды снизу, хром**					791228 00 0 00 1000	346

Справка: Поручень для ванны монтируется только на фабрике. Цена включает сам поручень и монтаж. / * необходим обратный клапан или вентиль с защитой от обратного тока воды согласно DIN EN 1717, рекомендуется шланг для подключения # 790166 / ** обязательно требуется обратный клапан, рекомендуется шланг для подключения # 790166

Luv Design by Cecilie Manz

Ванна отдельно стоящая, с бесшовной панелью и ножками, с двумя наклонами для спины, со специальным сливом и переливом
DuraSolid® A

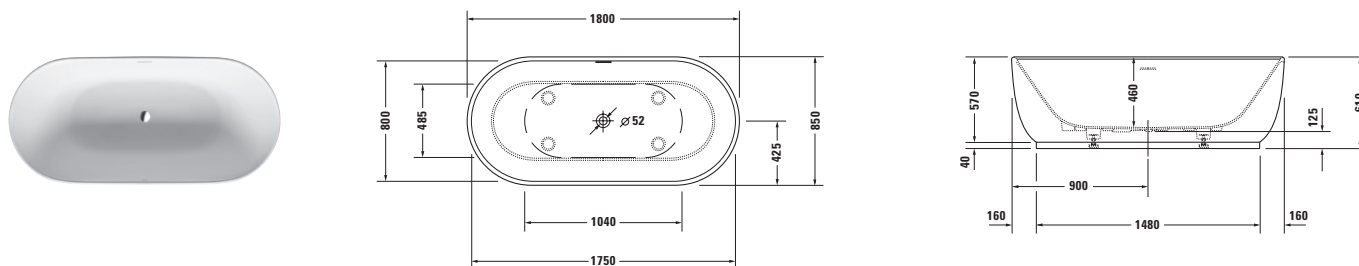

Длина, мм	Ширина, мм	В/Гл, мм	Объем, л	Вес, кг	Номер артикула	Евро
						Белый - 00
Ванна						
1800	850	460	252	114,0	700434 00 0 00 0000	4.597
Соответствующее оборудование для ванны						
Поручень для ванны, хром					792804 00 0 00 1000	306

Справка: Поручень для ванны монтируется только на фабрике. Цена включает сам поручень и монтаж.

P3 Comforts Design by Phoenix Design

Ванна прямоугольный вариант, встраиваемая версия или версия с панелями, с наклоном для спины слева
сантехнический акрил

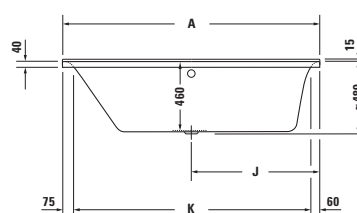
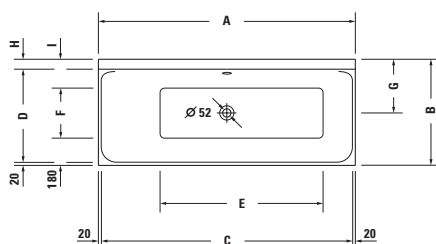

	A	B	C	D	E	F	G	H	I	J	K	L
7X0371	1600	700	1560	600	975	330	355	80	190	800	1465	1580
7X0373	1700	700	1660	600	1075	330	355	80	190	850	1565	1680
7X0375	1700	750	1660	630	1075	360	390	100	210	850	1565	1680

Длина, мм	Ширина, мм	В/Гл, мм	Объем, л	Вес, кг	Номер артикула	Евро		
						Белый	- 00	
Ванна								
1600	700	460	133	21,0	700371 00 0 00 0000		699	
1700	700	460	145	24,0	700373 00 0 00 0000		714	
1700	750	460	165	27,0	700375 00 0 00 0000		735	
Соответствующее оборудование для ванны								
Доплата, для отверстия под смеситель на бортике ванны, при ширине бортика от 100 мм					790650 00 0 00 0000		75	
LED цветная подсветка, с ПДУ для ванн, (белый - 00, хром - 10)					790840 00 0 00 * 00		1.970	
Поручень для ванны, хром					792804 00 0 00 1000		306	
Соответствующие принадлежности для ванны								
Подголовник, цвет: белый					790011 00 0 00 0000		118	
Ножки, с боковой длиной > 1000 мм					790100 00 0 00 0000		95	
Анкер для ванны					790103 00 0 00 0000		40	
Звукоизоляционный профиль					790104 00 0 00 0000		67	
Комплект слива-перелива квадратно-овальный, хром					790289 00 0 00 1000		166	
Комплект слива-перелива квадратно-овальный, с наливом ванны, хром*					790290 00 0 00 1000		409	
Опора из стиропора для ванны, для # 700371, 700372***					792402 00 0 00 0000		289	
Опора из стиропора для ванны, для # 700373, 700374***					792403 00 0 00 0000		295	
Опора из стиропора для ванны, для # 700375, 700376***					792404 00 0 00 0000		240	
Комплект звукоизоляции для ванн из акрила****					791368 00 0 00 0000		153	
Соответствующие панели для ванн см. на стр. 447/448								
<p>Справка: Поручень для ванны монтируется только на фабрике. Цена включает сам поручень и монтаж. / * обязательно требуется обратный клапан или вентиль с защитой от обратного тока воды согласно DIN EN 1717, рекомендуется шланг для подключения # 790159 / *** не подходит для ванн с диодной цветной подсветкой / **** не подходит для ванн с диодной цветной подсветкой. Комплект звукоизоляции не может монтироваться с полистироловой опорой. Дальнейшая информация относительно шумоизоляции в разделе «Комплекты шумоизоляции для ванн, включая гидромассажные, и поддонов»</p>								

P3 Comforts Design by Phoenix Design

Ванна прямоугольный вариант, встраиваемая версия или версия с панелями, с наклоном для спины справа
сантехнический акрил

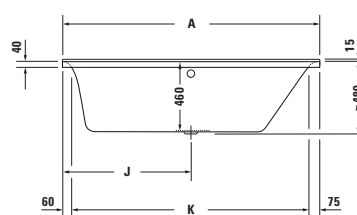
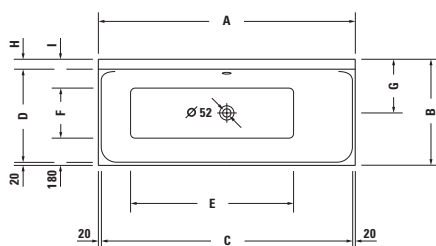

	A	B	C	D	E	F	G	H	I	J	K	L
7X0372	1600	700	1560	600	975	330	355	80	190	800	1465	1580
7X0374	1700	700	1660	600	1075	330	355	80	190	850	1565	1680
7X0376	1700	750	1660	630	1075	360	390	100	210	850	1565	1680

Длина, мм	Ширина, мм	В/Гл, мм	Объем, л	Вес, кг	Номер артикула	Евро		
						Белый	- 00	
Ванна								
1600	700	460	133	21,0	700372 00 0 00 0000		699	
1700	700	460	145	24,0	700374 00 0 00 0000		714	
1700	750	460	165	27,0	700376 00 0 00 0000		735	
Соответствующее оборудование для ванны								
Доплата, для отверстия под смеситель на бортике ванны, при ширине бортика от 100 мм					790650 00 0 00 0000		75	
LED цветная подсветка, с ПДУ для ванн, (белый - 00, хром - 10)					790840 00 0 00 * 00		1.970	
Поручень для ванны, хром					792804 00 0 00 1000		306	
Соответствующие принадлежности для ванны								
Подголовник, цвет: белый					790011 00 0 00 0000		118	
Ножки, с боковой длиной > 1000 мм					790100 00 0 00 0000		95	
Анкер для ванны					790103 00 0 00 0000		40	
Звукоизоляционный профиль					790104 00 0 00 0000		67	
Комплект слива-перелива квадратно-овальный, хром					790289 00 0 00 1000		166	
Комплект слива-перелива квадратно-овальный, с наливом ванны, хром*					790290 00 0 00 1000		409	
Опора из стиропора для ванны, для # 700371, 700372***					792402 00 0 00 0000		289	
Опора из стиропора для ванны, для # 700373, 700374***					792403 00 0 00 0000		295	
Опора из стиропора для ванны, для # 700375, 700376***					792404 00 0 00 0000		240	
Комплект звукоизоляции для ванн из акрила****					791368 00 0 00 0000		153	
Соответствующие панели для ванн см. на стр. 447/448								

Справка: Поручень для ванны монтируется только на фабрике. Цена включает сам поручень и монтаж. / * обязательно требуется обратный клапан или вентиль с защитой от обратного тока воды согласно DIN EN 1717, рекомендуется шланг для подключения # 790159 / *** не подходит для ванн с диодной цветной подсветкой / **** не подходит для ванн с диодной цветной подсветкой. Комплект звукоизоляции не может монтироваться с полистироловой опорой. Дальнейшая информация относительно шумоизоляции в разделе «Комплекты шумоизоляции для ванн, включая гидромассажные, и поддонов»

P3 Comforts Design by Phoenix Design

Ванна прямоугольный вариант, встраиваемая версия или версия с панелями, с двумя наклонами для спины
сантехнический акрил

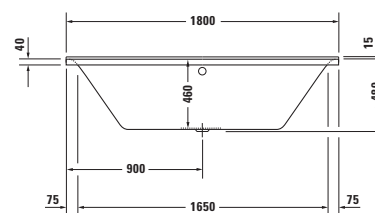
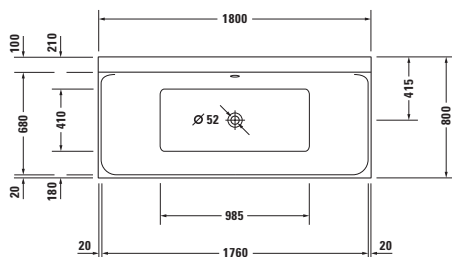

Длина, мм	Ширина, мм	В/Гл, мм	Объем, л	Вес, кг	Номер артикула	Евро
						Белый - 00
Ванна						
1800	800	460	186	31,0	700377 00 0 00 0000	800
Соответствующее оборудование для ванны						
Доплата, для отверстия под смеситель на бортике ванны, при ширине бортика от 100 мм					790650 00 0 00 0000	75
LED цветная подсветка, с ПДУ для ванн, (белый - 00, хром - 10)					790840 00 0 00 * *00	1.970
Поручень для ванны, хром					792804 00 0 00 1000	306
Соответствующие принадлежности для ванны						
Подголовник, цвет: белый					790011 00 0 00 0000	118
Ножки, с боковой длиной > 1000 мм					790100 00 0 00 0000	95
Анкер для ванны					790103 00 0 00 0000	40
Звукоизоляционный профиль					790104 00 0 00 0000	67
Комплект слива-перелива квадратно-овальный, хром					790289 00 0 00 1000	166
Комплект слива-перелива квадратно-овальный, с наливом ванны, хром*					790290 00 0 00 1000	409
Комплект слива-перелива квадратно-овальный, с подачей воды снизу, хром**					791226 00 0 00 1000	320
Опора из стиропора для ванны, для # 700377***					792405 00 0 00 0000	249
Комплект звукоизоляции для ванн из акрила****					791368 00 0 00 0000	153
Соответствующие панели для ванн см. на стр. 447/448						

Справка: Поручень для ванны монтируется только на фабрике. Цена включает сам поручень и монтаж. / * обязательно требуется обратный клапан или вентиль с защитой от обратного тока воды согласно DIN EN 1717, рекомендуется шланг для подключения # 790159 / ** обязательно требуется обратный клапан, рекомендуется шланг для подключения # 790166 / *** не подходит для ванн с диодной цветной подсветкой / **** не подходит для ванн с диодной цветной подсветкой. Комплект звукоизоляции не может монтироваться с полистироловой опорой. Дальнейшая информация относительно шумоизоляции в разделе «Комплекты шумоизоляции для ванн, включая гидромассажные, и поддонов»

P3 Comforts Design by Phoenix Design

Ванна прямоугольный вариант, встраиваемая версия или версия с панелями, с двумя наклонами для спины
сантехнический акрил

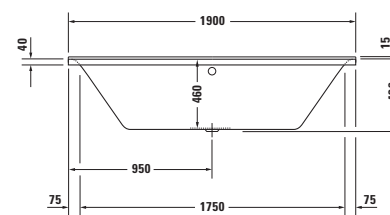
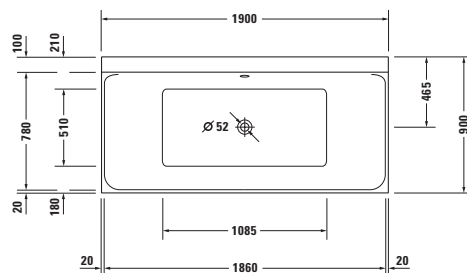

Длина, мм	Ширина, мм	В/Гл, мм	Объем, л	Вес, кг	Номер артикула	Евро
						Белый - 00
Ванна						
1900	900	460	250	33,0	700378 00 0 00 0000	962
Соответствующее оборудование для ванны						
Доплата, для отверстия под смеситель на бортике ванны, при ширине бортика от 100 мм					790650 00 0 00 0000	75
LED цветная подсветка, с ПДУ для ванн, (белый - 00, хром - 10)					790840 00 0 00 * *00	1.970
Поручень для ванны, хром					792804 00 0 00 1000	306
Соответствующие принадлежности для ванны						
Подголовник, цвет: белый					790011 00 0 00 0000	118
Ножки, с боковой длиной > 1000 мм					790100 00 0 00 0000	95
Анкер для ванны					790103 00 0 00 0000	40
Звукоизоляционный профиль					790104 00 0 00 0000	67
Комплект слива-перелива квадратно-овальный, хром					790293 00 0 00 1000	166
Комплект слива-перелива квадратно-овальный, с наливом ванны, хром*					790294 00 0 00 1000	409
Комплект слива-перелива квадратно-овальный, с подачей воды снизу, хром**					791226 00 0 00 1000	320
Опора из стиропора для ванны, для # 700378***					792406 00 0 00 0000	310
Комплект звукоизоляции для ванн из акрила****					791368 00 0 00 0000	153
Соответствующие панели для ванн см. на стр. 447/448						

Справка: Поручень для ванны монтируется только на фабрике. Цена включает сам поручень и монтаж. / * обязательно требуется обратный клапан или вентиль с защитой от обратного тока воды согласно DIN EN 1717, рекомендуется шланг для подключения # 790159 / ** обязательно требуется обратный клапан, рекомендуется шланг для подключения # 790166 / *** не подходит для ванн с диодной цветной подсветкой / **** не подходит для ванн с диодной цветной подсветкой. Комплект звукоизоляции не может монтироваться с полистироловой опорой. Дальнейшая информация относительно шумоизоляции в разделе «Комплекты шумоизоляции для ванн, включая гидромассажные, и поддонов»

P3 Comforts Design by Phoenix Design

Ванна с углом слева, с бесшовной акриловой панелью и рамой, с двумя наклонами для спины сантехнический акрил

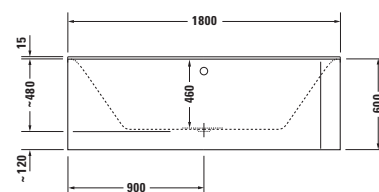
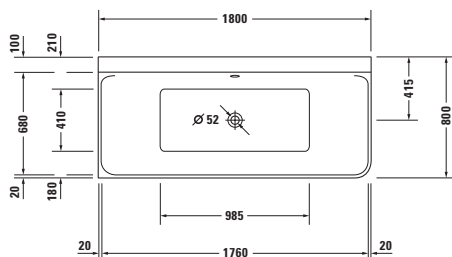

Длина, мм	Ширина, мм	В/Гл, мм	Объем, л	Вес, кг	Номер артикула	Евро
						Белый - 00
Ванна						
1800	800	460	184	70,0	700379 00 0 00 0000	2.633
Соответствующее оборудование для ванны						
Доплата, для отверстия под смеситель на бортике ванны, при ширине бортика от 100 мм					790650 00 0 00 0000	75
LED цветная подсветка, с ПДУ для ванн, (белый - 00, хром - 10)					790840 00 0 00 * *00	1.970
Поручень для ванны, хром					792804 00 0 00 1000	306
Соответствующие принадлежности для ванны						
Подголовник, цвет: белый					790011 00 0 00 0000	118
Анкер для ванны					790103 00 0 00 0000	40
Звукоизоляционный профиль					790104 00 0 00 0000	67
Комплект слива-перелива квадратно-овальный, хром					790291 00 0 00 1000	166
Комплект слива-перелива квадратно-овальный, с наливом ванны, хром*					790292 00 0 00 1000	473
Комплект слива-перелива квадратно-овальный, с подачей воды снизу, хром**					791228 00 0 00 1000	346
<p>Справка: Поручень для ванны монтируется только на фабрике. Цена включает сам поручень и монтаж. / * обязательно требуется обратный клапан или вентиль с защитой от обратного тока воды согласно DIN EN 1717, рекомендуется шланг для подключения # 790159 / ** обязательно требуется обратный клапан, рекомендуется шланг для подключения # 790166</p>						

P3 Comforts Design by Phoenix Design

Ванна с углом справа, с бесшовной акриловой панелью и рамой, с двумя наклонами для спины
сантехнический акрил

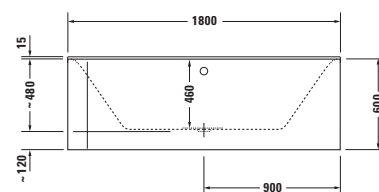
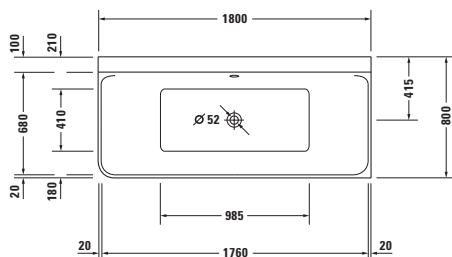

Длина, мм	Ширина, мм	В/Гл, мм	Объем, л	Вес, кг	Номер артикула	Евро
						Белый - 00
Ванна						
1800	800	460	184	70,0	700380 00 0 00 0000	2.633
Соответствующее оборудование для ванны						
Доплата, для отверстия под смеситель на бортике ванны, при ширине бортика от 100 мм					790650 00 0 00 0000	75
LED цветная подсветка, с ПДУ для ванн, (белый - 00, хром - 10)					790840 00 0 00 * *00	1.970
Поручень для ванны, хром					792804 00 0 00 1000	306
Соответствующие принадлежности для ванны						
Подголовник, цвет: белый					790011 00 0 00 0000	118
Анкер для ванны					790103 00 0 00 0000	40
Звукоизоляционный профиль					790104 00 0 00 0000	67
Комплект слива-перелива квадратно-овальный, хром					790291 00 0 00 1000	166
Комплект слива-перелива квадратно-овальный, с наливом ванны, хром*					790292 00 0 00 1000	473
Комплект слива-перелива квадратно-овальный, с подачей воды снизу, хром**					791228 00 0 00 1000	346

Справка: Поручень для ванны монтируется только на фабрике. Цена включает сам поручень и монтаж. / * обязательно требуется обратный клапан или вентиль с защитой от обратного тока воды согласно DIN EN 1717, рекомендуется шланг для подключения # 790159 / ** обязательно требуется обратный клапан, рекомендуется шланг для подключения # 790166

P3 Comforts Design by Phoenix Design

Ванна пристенный вариант, с бесшовной акриловой панелью и рамой, с двумя наклонами для спины
сантехнический акрил

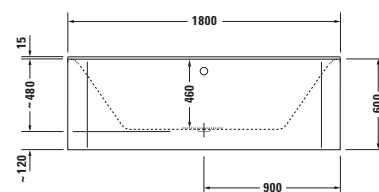
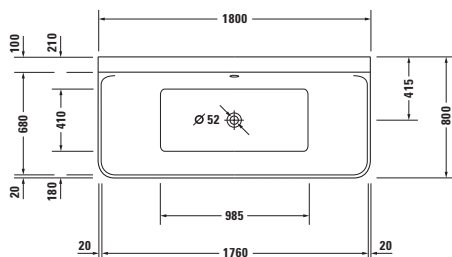

Длина, мм	Ширина, мм	В/Гл, мм	Объем, л	Вес, кг	Номер артикула	Евро
						Белый - 00
Ванна						
1800	800	460	184	78,0	700381 00 0 00 0000	2.786
Соответствующее оборудование для ванны						
Доплата, для отверстия под смеситель на бортике ванны, при ширине бортика от 100 мм					790650 00 0 00 0000	75
LED цветная подсветка, с ПДУ для ванн, (белый - 00, хром - 10)					790840 00 0 00 * *00	1.970
Поручень для ванны, хром					792804 00 0 00 1000	306
Соответствующие принадлежности для ванны						
Подголовник, цвет: белый					790011 00 0 00 0000	118
Анкер для ванны					790103 00 0 00 0000	40
Звукоизоляционный профиль					790104 00 0 00 0000	67
Комплект слива-перелива квадратно-овальный, хром					790291 00 0 00 1000	166
Комплект слива-перелива квадратно-овальный, с наливом ванны, хром*					790292 00 0 00 1000	473
Комплект слива-перелива квадратно-овальный, с подачей воды снизу, хром**					791228 00 0 00 1000	346
<p>Справка: Поручень для ванны монтируется только на фабрике. Цена включает сам поручень и монтаж. / * обязательно требуется обратный клапан или вентиль с защитой от обратного тока воды согласно DIN EN 1717, рекомендуется шланг для подключения # 790159 / ** обязательно требуется обратный клапан, рекомендуется шланг для подключения # 790166</p>						

P3 Comforts Design by Phoenix Design

Информация о продукции



Панель

Акрил

82 Белый акрил

Основной материал: 8-мм белый акрил, прокрашен на всю глубину.

P3 Comforts Design by Phoenix Design

Описание	Ш x Г (мм)	Номер артикула	Евро	Евро	Евро	Евро
			Ценовая группа 1			
Панель для угла слева						
для # 7X0371 (1600 x 700 мм), для # 7X0372 (1600 x 700 мм)	1590 x 690	P3 8785	906			
для # 7X0373 (1700 x 700 мм), для # 7X0374 (1700 x 700 мм)	1690 x 690	P3 8786	906			
для # 7X0375 (1700 x 750 мм), для # 7X0376 (1700 x 750 мм)	1690 x 740	P3 8787	906			
для # 7X0377 (1800 x 800 мм)	1790 x 790	P3 8788	906			
для # 7X0378 (1900 x 900 мм)	1890 x 890	P3 8906	959			
Справка: Для ванн при монтаже панелей необходимы ножки # 790100, которые следует заказать отдельно / Высота серии P3 Comforts: высота панели для ванны = 555 мм, высота панели, вкл. 15-мм желоб = 570 мм, общая высота, вкл. 40-мм бортик ванны = 610 мм						
						
Панель для угла справа						
для # 7X0371 (1600 x 700 мм), для # 7X0372 (1600 x 700 мм)	1590 x 690	P3 8780	906			
для # 7X0373 (1700 x 700 мм), для # 7X0374 (1700 x 700 мм)	1690 x 690	P3 8781	906			
для # 7X0375 (1700 x 750 мм), для # 7X0376 (1700 x 750 мм)	1690 x 740	P3 8782	906			
для # 7X0377 (1800 x 800 мм)	1790 x 790	P3 8783	906			
для # 7X0378 (1900 x 900 мм)	1890 x 890	P3 8904	959			
Справка: Для ванн при монтаже панелей необходимы ножки # 790100, которые следует заказать отдельно / Высота серии P3 Comforts: высота панели для ванны = 555 мм, высота панели, вкл. 15-мм желоб = 570 мм, общая высота, вкл. 40-мм бортик ванны = 610 мм						
						
Панель для пристенного варианта						
для # 7X0371 (1600 x 700 мм), для # 7X0372 (1600 x 700 мм)	1590 x 690	P3 8775	1.185			
для # 7X0373 (1700 x 700 мм), для # 7X0374 (1700 x 700 мм)	1690 x 690	P3 8776	1.185			
для # 7X0375 (1700 x 750 мм), для # 7X0376 (1700 x 750 мм)	1690 x 740	P3 8777	1.185			
для # 7X0377 (1800 x 800 мм)	1790 x 790	P3 8778	1.185			
для # 7X0378 (1900 x 900 мм)	1890 x 890	P3 8902	1.243			
Справка: Для ванн при монтаже панелей необходимы ножки # 790100, которые следует заказать отдельно / Высота серии P3 Comforts: высота панели для ванны = 555 мм, высота панели, вкл. 15-мм желоб = 570 мм, общая высота, вкл. 40-мм бортик ванны = 610 мм						

P3 Comforts Design by Phoenix Design

Описание	Ш x Г (мм)	Номер артикула	Евро	Евро	Евро	Евро
			Ценовая группа 1			
Панель для ниши						
для # 7X0371 (1600 x 700 мм), для # 7X0372 (1600 x 700 мм)	1590	P3 8937	713			
для # 7X0373 (1700 x 700 мм), для # 7X0374 (1700 x 700 мм), для # 7X0375 (1700 x 750 мм), для # 7X0376 (1700 x 750 мм)	1690	P3 8938	713			
для # 7X0377 (1800 x 800 мм)	1790	P3 8939	713			
для # 7X0378 (1900 x 900 мм)	1890	P3 8941	732			

Справка: Для ванн при монтаже панелей необходимы ножки # 790100, которые следует заказать отдельно / Высота серии P3 Comforts: высота панели для ванны = 555 мм, высота панели, вкл. 15-мм желоб = 570 мм, общая высота, вкл. 40-мм бортик ванны = 610 мм

Paiova Design by E00S

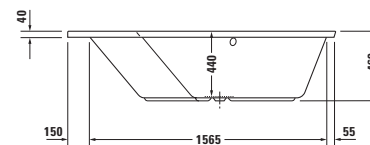
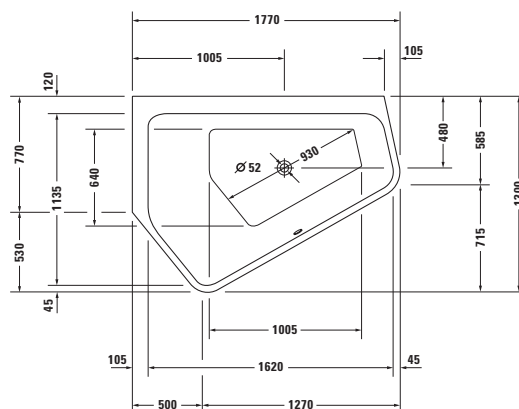
Ванна Paiova 5 с углом слева, встраиваемая версия, с двумя разными наклонами спинки
 сантехнический акрил

Длина, мм	Ширина, мм	В/Гл, мм	Объем, л	Вес, кг	Номер артикула	Евро
						Белый - 00
Ванна Paiova 5						
1770	1300	440	205	37,0	700390 00 0 00 0000	1.447
Необходимые принадлежности для ванны Paiova 5						
Комплект слива-перелива квадратно-овальный, хром					791244 00 0 00 1000	166
Комплект слива-перелива квадратно-овальный, с наливом ванны, хром*					791247 00 0 00 1000	409
Комплект слива-перелива квадратно-овальный, с подачей воды снизу, хром**					791226 00 0 00 1000	320
Соответствующее оборудование для ванны Paiova 5						
Доплата, для отверстия под смеситель на бортике ванны, при ширине бортика от 100 мм					790650 00 0 00 0000	75
LED цветная подсветка, с ПДУ для ванн, (белый - 00, хром - 10)					790840 00 0 00 * *00	1.970
Поручень для ванны, хром					792804 00 0 00 1000	306
Соответствующие принадлежности для ванны Paiova 5						
Подголовник, цвет: белый					790009 00 0 00 0000	122
Ножки, с боковой длиной > 1500 мм					790105 00 0 00 0000	144
Анкер для ванны					790103 00 0 00 0000	40
Звукоизоляционный профиль					790104 00 0 00 0000	67
Комплект звукоизоляции для ванн из акрила****					791368 00 0 00 0000	153

Справка: Поручень для ванны монтируется только на фабрике. Цена включает сам поручень и монтаж. / * необходим обратный клапан или вентиль с защитой от обратного тока воды согласно DIN EN 1717, рекомендуется шланг для подключения # 790166 / ** обязательно требуется обратный клапан, рекомендуется шланг для подключения # 790166 / **** не подходит для ванн с диодной цветной подсветкой. Комплект звукоизоляции не может монтироваться с полистироловой опорой. Дальнейшая информация относительно шумоизоляции в разделе «Комплекты шумоизоляции для ванн, включая гидромассажные, и поддонов»

Paiova Design by E00S

Ванна Paiova 5 с углом слева, с бесшовной акриловой панелью и рамой, с двумя разными наклонами спинки
сантехнический акрил

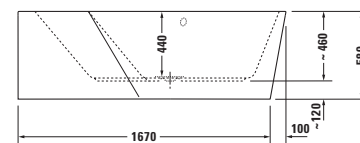
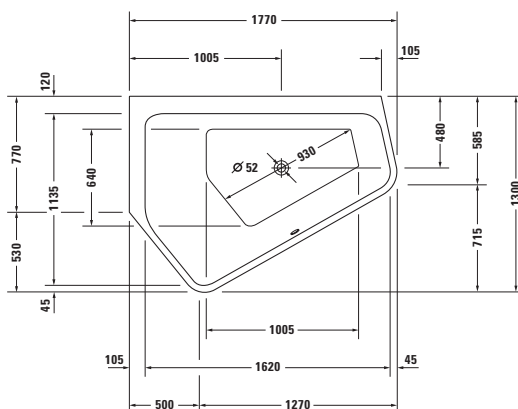

Длина, мм	Ширина, мм	В/Гл, мм	Объем, л	Вес, кг	Номер артикула	Евро
						Белый - 00
Ванна Paiova 5						
1770	1300	440	205	75,0	700394 00 0 00 0000	3.444
Необходимые принадлежности для ванны Paiova 5						
Комплект слива-перелива квадратно-овальный, хром					791245 00 0 00 1000	166
Комплект слива-перелива квадратно-овальный, с наливом ванны, хром*					791248 00 0 00 1000	473
Комплект слива-перелива квадратно-овальный, с подачей воды снизу, хром**					791228 00 0 00 1000	346
Соответствующее оборудование для ванны Paiova 5						
Доплата, для отверстия под смеситель на бортике ванны, при ширине бортика от 100 мм					790650 00 0 00 0000	75
LED цветная подсветка, с ПДУ для ванн, (белый - 00, хром - 10)					790840 00 0 00 * 00	1.970
Поручень для ванны, хром					792804 00 0 00 1000	306
Соответствующие принадлежности для ванны Paiova 5						
Подголовник, цвет: белый					790009 00 0 00 0000	122
Анкер для ванны					790103 00 0 00 0000	40
Звукоизоляционный профиль					790104 00 0 00 0000	67

Справка: Поручень для ванны монтируется только на фабрике. Цена включает сам поручень и монтаж. / * необходим обратный клапан или вентиль с защитой от обратного тока воды согласно DIN EN 1717, рекомендуется шланг для подключения # 790166 / ** обязательно требуется обратный клапан, рекомендуется шланг для подключения # 790166

Paiova Design by E00S

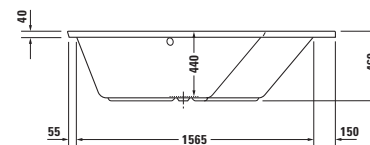
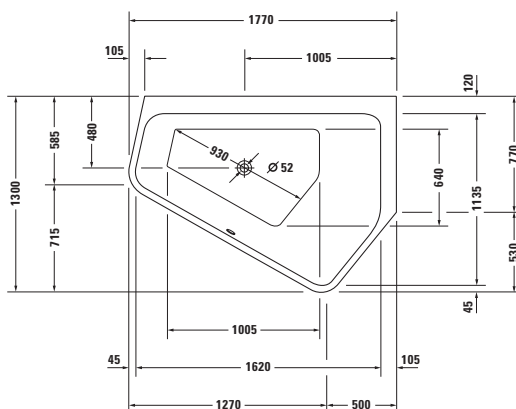
Ванна Paiova 5 с углом справа, встраиваемая версия, с двумя разными наклонами спинки
 сантехнический акрил

Длина, мм	Ширина, мм	В/Гл, мм	Объем, л	Вес, кг	Номер артикула	Евро
						Белый - 00
Ванна Paiova 5						
1770	1300	440	205	37,0	700391 00 0 00 0000	1.447
Необходимые принадлежности для ванны Paiova 5						
Комплект слива-перелива квадратно-овальный, хром					791244 00 0 00 1000	166
Комплект слива-перелива квадратно-овальный, с наливом ванны, хром*					791247 00 0 00 1000	409
Комплект слива-перелива квадратно-овальный, с подачей воды снизу, хром**					791226 00 0 00 1000	320
Соответствующее оборудование для ванны Paiova 5						
Доплата, для отверстия под смеситель на бортике ванны, при ширине бортика от 100 мм					790650 00 0 00 0000	75
LED цветная подсветка, с ПДУ для ванн, (белый - 00, хром - 10)					790840 00 0 00 * 00	1.970
Поручень для ванны, хром					792804 00 0 00 1000	306
Соответствующие принадлежности для ванны Paiova 5						
Подголовник, цвет: белый					790009 00 0 00 0000	122
Ножки, с боковой длиной > 1500 мм					790105 00 0 00 0000	144
Анкер для ванны					790103 00 0 00 0000	40
Звукоизоляционный профиль					790104 00 0 00 0000	67
Комплект звукоизоляции для ванн из акрила****					791368 00 0 00 0000	153

Справка: Поручень для ванны монтируется только на фабрике. Цена включает сам поручень и монтаж. / * необходим обратный клапан или вентиль с защитой от обратного тока воды согласно DIN EN 1717, рекомендуется шланг для подключения # 790166 / ** обязательно требуется обратный клапан, рекомендуется шланг для подключения # 790166 / **** не подходит для ванн с диодной цветной подсветкой. Комплект звукоизоляции не может монтироваться с полистироловой опорой. Дальнейшая информация относительно шумоизоляции в разделе «Комплекты шумоизоляции для ванн, включая гидромассажные, и поддонов»

Paiova Design by E00S

Ванна Paiova 5 с углом справа, с бесшовной акриловой панелью и рамой, с двумя разными наклонами спинки
сантехнический акрил

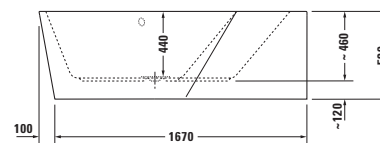
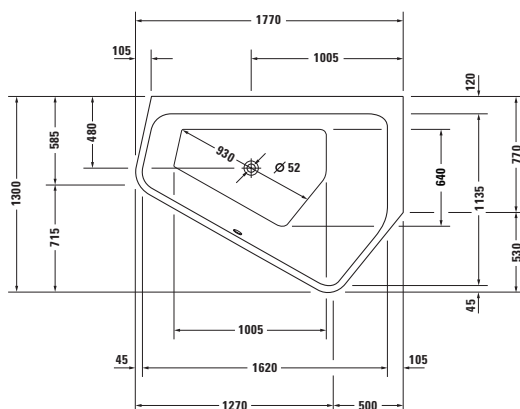

Длина, мм	Ширина, мм	В/Гл, мм	Объем, л	Вес, кг	Номер артикула	Евро
						Белый - 00
Ванна Paiova 5						
1770	1300	440	205	75,0	700395 00 0 00 0000	3.444
Необходимые принадлежности для ванны Paiova 5						
Комплект слива-перелива квадратно-овальный, хром					791245 00 0 00 1000	166
Комплект слива-перелива квадратно-овальный, с наливом ванны, хром*					791248 00 0 00 1000	473
Комплект слива-перелива квадратно-овальный, с подачей воды снизу, хром**					791228 00 0 00 1000	346
Соответствующее оборудование для ванны Paiova 5						
Доплата, для отверстия под смеситель на бортике ванны, при ширине бортика от 100 мм					790650 00 0 00 0000	75
LED цветная подсветка, с ПДУ для ванн, (белый - 00, хром - 10)					790840 00 0 00 * 00	1.970
Поручень для ванны, хром					792804 00 0 00 1000	306
Соответствующие принадлежности для ванны Paiova 5						
Подголовник, цвет: белый					790009 00 0 00 0000	122
Анкер для ванны					790103 00 0 00 0000	40
Звукоизоляционный профиль					790104 00 0 00 0000	67

Справка: Поручень для ванны монтируется только на фабрике. Цена включает сам поручень и монтаж. / * необходим обратный клапан или вентиль с защитой от обратного тока воды согласно DIN EN 1717, рекомендуется шланг для подключения # 790166 / ** обязательно требуется обратный клапан, рекомендуется шланг для подключения # 790166

Paiova Design by E00S

Ванна Paiova 5 с углом слева, встраиваемая версия, с двумя разными наклонами спинки
сантехнический акрил

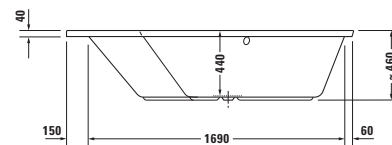
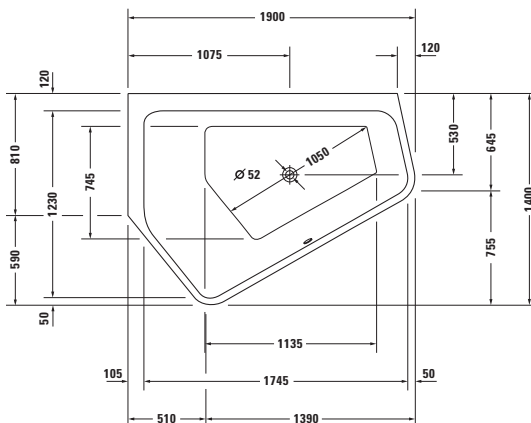

Длина, мм	Ширина, мм	В/Гл, мм	Объем, л	Вес, кг	Номер артикула	Евро
						Белый - 00
Ванна Paiova 5						
1900	1400	440	267	40,0	700392 00 0 00 0000	1.588
Необходимые принадлежности для ванны Paiova 5						
Комплект слива-перелива квадратно-овальный, хром					791244 00 0 00 1000	166
Комплект слива-перелива квадратно-овальный, с наливом ванны, хром*					791247 00 0 00 1000	409
Комплект слива-перелива квадратно-овальный, с подачей воды снизу, хром**					791226 00 0 00 1000	320
Соответствующее оборудование для ванны Paiova 5						
Доплата, для отверстия под смеситель на бортике ванны, при ширине бортика от 100 мм					790650 00 0 00 0000	75
LED цветная подсветка, с ПДУ для ванн, (белый - 00, хром - 10)					790840 00 0 00 * 00	1.970
Поручень для ванны, хром					792804 00 0 00 1000	306
Соответствующие принадлежности для ванны Paiova 5						
Подголовник, цвет: белый					790009 00 0 00 0000	122
Ножки, с боковой длиной > 1500 мм					790105 00 0 00 0000	144
Анкер для ванны					790103 00 0 00 0000	40
Звукоизоляционный профиль					790104 00 0 00 0000	67
Комплект звукоизоляции для ванн из акрила****					791368 00 0 00 0000	153

Справка: Поручень для ванны монтируется только на фабрике. Цена включает сам поручень и монтаж. / * необходим обратный клапан или вентиль с защитой от обратного тока воды согласно DIN EN 1717, рекомендуется шланг для подключения # 790166 / ** обязательно требуется обратный клапан, рекомендуется шланг для подключения # 790166 / **** не подходит для ванн с диодной цветной подсветкой. Комплект звукоизоляции не может монтироваться с полистироловой опорой. Дальнейшая информация относительно шумоизоляции в разделе «Комплекты шумоизоляции для ванн, включая гидромассажные, и поддонов»

Paiova Design by E00S

Ванна Paiova 5 с углом слева, с бесшовной акриловой панелью и рамой, с двумя разными наклонами спинки
сантехнический акрил

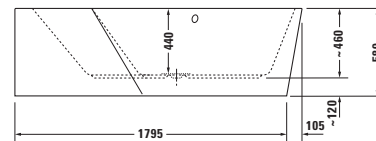
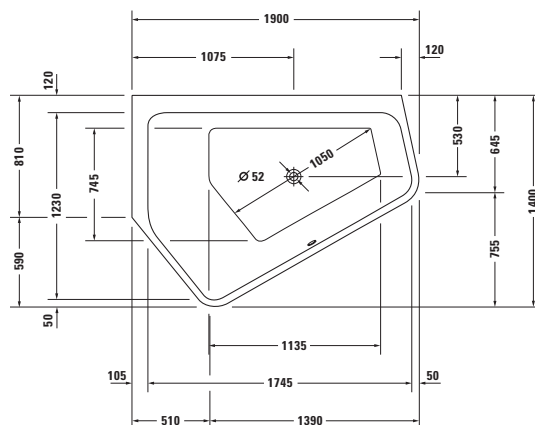

Длина, мм	Ширина, мм	В/Гл, мм	Объем, л	Вес, кг	Номер артикула	Евро
						Белый - 00
Ванна Paiova 5						
1900	1400	440	267	85,0	700396 00 0 00 0000	3.584
Необходимые принадлежности для ванны Paiova 5						
Комплект слива-перелива квадратно-овальный, хром					791245 00 0 00 1000	166
Комплект слива-перелива квадратно-овальный, с наливом ванны, хром*					791248 00 0 00 1000	473
Комплект слива-перелива квадратно-овальный, с подачей воды снизу, хром**					791228 00 0 00 1000	346
Соответствующее оборудование для ванны Paiova 5						
Доплата, для отверстия под смеситель на бортике ванны, при ширине бортика от 100 мм					790650 00 0 00 0000	75
LED цветная подсветка, с ПДУ для ванн, (белый - 00, хром - 10)					790840 00 0 00 * 00	1.970
Поручень для ванны, хром					792804 00 0 00 1000	306
Соответствующие принадлежности для ванны Paiova 5						
Подголовник, цвет: белый					790009 00 0 00 0000	122
Анкер для ванны					790103 00 0 00 0000	40
Звукоизоляционный профиль					790104 00 0 00 0000	67

Справка: Поручень для ванны монтируется только на фабрике. Цена включает сам поручень и монтаж. / * необходим обратный клапан или вентиль с защитой от обратного тока воды согласно DIN EN 1717, рекомендуется шланг для подключения # 790166 / ** обязательно требуется обратный клапан, рекомендуется шланг для подключения # 790166

Paiova Design by E00S

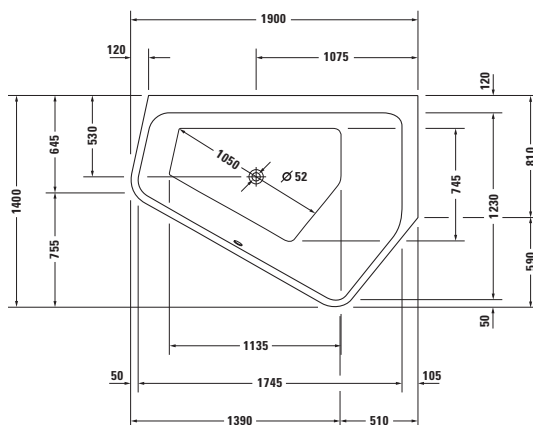
Ванна Paiova 5 с углом справа, встраиваемая версия, с двумя разными наклонами спинки
 сантехнический акрил

Длина, мм	Ширина, мм	В/Гл, мм	Объем, л	Вес, кг	Номер артикула	Евро
						Белый - 00
Ванна Paiova 5						
1900	1400	440	267	40,0	700393 00 0 00 0000	1.588
Необходимые принадлежности для ванны Paiova 5						
Комплект слива-перелива квадратно-овальный, хром					791244 00 0 00 1000	166
Комплект слива-перелива квадратно-овальный, с наливом ванны, хром*					791247 00 0 00 1000	409
Комплект слива-перелива квадратно-овальный, с подачей воды снизу, хром**					791226 00 0 00 1000	320
Соответствующее оборудование для ванны Paiova 5						
Доплата, для отверстия под смеситель на бортике ванны, при ширине бортика от 100 мм					790650 00 0 00 0000	75
LED цветная подсветка, с ПДУ для ванн, (белый - 00, хром - 10)					790840 00 0 00 * *00	1.970
Поручень для ванны, хром					792804 00 0 00 1000	306
Соответствующие принадлежности для ванны Paiova 5						
Подголовник, цвет: белый					790009 00 0 00 0000	122
Ножки, с боковой длиной > 1500 мм					790105 00 0 00 0000	144
Анкер для ванны					790103 00 0 00 0000	40
Звукоизоляционный профиль					790104 00 0 00 0000	67
Комплект звукоизоляции для ванн из акрила****					791368 00 0 00 0000	153

Справка: Поручень для ванны монтируется только на фабрике. Цена включает сам поручень и монтаж. / * необходим обратный клапан или вентиль с защитой от обратного тока воды согласно DIN EN 1717, рекомендуется шланг для подключения # 790166 / ** обязательно требуется обратный клапан, рекомендуется шланг для подключения # 790166 / **** не подходит для ванн с диодной цветной подсветкой. Комплект звукоизоляции не может монтироваться с полистироловой опорой. Дальнейшая информация относительно шумоизоляции в разделе «Комплекты шумоизоляции для ванн, включая гидромассажные, и поддонов»

Paiova Design by E00S

Ванна Paiova 5 с углом справа, с бесшовной акриловой панелью и рамой, с двумя разными наклонами спинки
сантехнический акрил

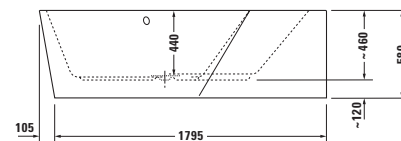
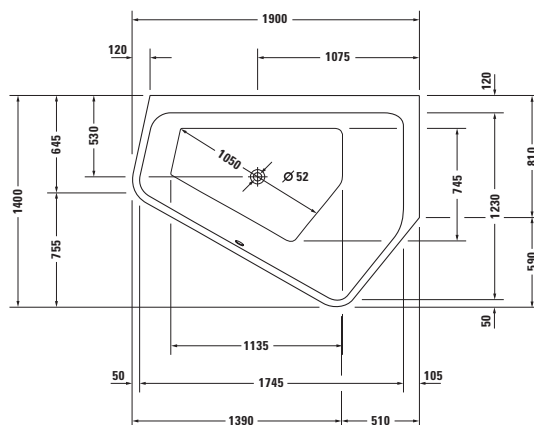

Длина, мм	Ширина, мм	В/Гл, мм	Объем, л	Вес, кг	Номер артикула	Евро
						Белый - 00
Ванна Paiova 5						
1900	1400	440	267	85,0	700397 00 0 00 0000	3.584
Необходимые принадлежности для ванны Paiova 5						
Комплект слива-перелива квадратно-овальный, хром					791245 00 0 00 1000	166
Комплект слива-перелива квадратно-овальный, с наливом ванны, хром*					791248 00 0 00 1000	473
Комплект слива-перелива квадратно-овальный, с подачей воды снизу, хром**					791228 00 0 00 1000	346
Соответствующее оборудование для ванны Paiova 5						
Доплата, для отверстия под смеситель на бортике ванны, при ширине бортика от 100 мм					790650 00 0 00 0000	75
LED цветная подсветка, с ПДУ для ванн, (белый - 00, хром - 10)					790840 00 0 00 * 00	1.970
Поручень для ванны, хром					792804 00 0 00 1000	306
Соответствующие принадлежности для ванны Paiova 5						
Подголовник, цвет: белый					790009 00 0 00 0000	122
Анкер для ванны					790103 00 0 00 0000	40
Звукоизоляционный профиль					790104 00 0 00 0000	67

Справка: Поручень для ванны монтируется только на фабрике. Цена включает сам поручень и монтаж. / * необходим обратный клапан или вентиль с защитой от обратного тока воды согласно DIN EN 1717, рекомендуется шланг для подключения # 790166 / ** обязательно требуется обратный клапан, рекомендуется шланг для подключения # 790166

Paiova Design by E00S

Ванна встраиваемая версия, с наклоном для спины слева
сантехнический акрил

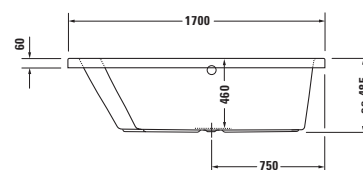
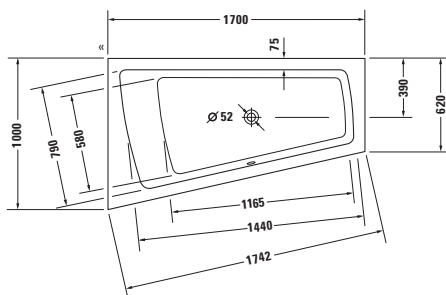

Длина, мм	Ширина, мм	В/Гл, мм	Объем, л	Вес, кг	Номер артикула	Евро
						Белый - 00
Ванна						
1700	1000	460	180	31,0	700212 00 0 00 0000	1.157
Соответствующее оборудование для Ванны						
LED цветная подсветка, с ПДУ для ванн, (белый - 00, хром - 10)					790840 00 0 00 * *00	1.970
Поручень для ванны, хром					792804 00 0 00 1000	306
Соответствующие принадлежности для Ванны						
Подголовник, цвет: белый					790001 00 0 00 0000	115
Ножки, с боковой длиной > 1000 мм					790100 00 0 00 0000	95
Анкер для ванны					790103 00 0 00 0000	40
Звукоизоляционный профиль					790104 00 0 00 0000	67
Комплект слива-перелива квадратно-овальный, хром					790289 00 0 00 1000	166
Комплект слива-перелива квадратно-овальный, с наливом ванны, хром*					790290 00 0 00 1000	409
Комплект слива-перелива квадратно-овальный, с подачей воды снизу, хром**					791226 00 0 00 1000	320
Опора из стиропора для ванны, для # 700212***					791418 00 0 00 0000	440
Комплект звукоизоляции для ванн из акрила****					791368 00 0 00 0000	153

Справка: *** не подходит для ванн с диодной цветной подсветкой / Поручень для ванны монтируется только на фабрике. Цена включает сам поручень и монтаж. / * обязательно требуется обратный клапан или вентиль с защитой от обратного тока воды согласно DIN EN 1717, рекомендуется шланг для подключения # 790159 / ** обязательно требуется обратный клапан, рекомендуется шланг для подключения # 790166 / **** не подходит для ванн с диодной цветной подсветкой. Комплект звукоизоляции не может монтироваться с полистироловой опорой. Дальнейшая информация относительно шумоизоляции в разделе «Комплекты шумоизоляции для ванн, включая гидромассажные, и поддонов»

Paiova Design by E00S

Ванна с наклоном для спины слева, со встроенной акриловой фронтальной панелью и опорной рамой
сантехнический акрил

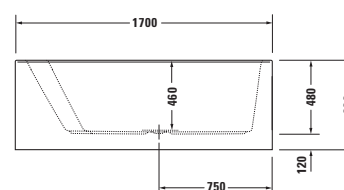
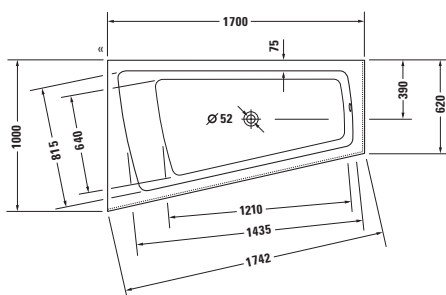

Длина, мм	Ширина, мм	В/Гл, мм	Объем, л	Вес, кг	Номер артикула	Евро
						Белый - 00
Ванна						
1700	1000	460	170	68,0	700264 00 0 00 0000	2.392
Соответствующее оборудование для Ванны						
LED цветная подсветка, с ПДУ для ванн, (белый - 00, хром - 10)					790840 00 0 00 * 00	1.970
Поручень для ванны, хром					792804 00 0 00 1000	306
Соответствующие принадлежности для Ванны						
Подголовник, цвет: белый					790001 00 0 00 0000	115
Анкер для ванны					790103 00 0 00 0000	40
Звукоизоляционный профиль					790104 00 0 00 0000	67
Комплект слива-перелива квадратно-овальный, хром					790299 00 0 00 1000	166
Комплект слива-перелива квадратно-овальный, с наливом ванны, хром*					791200 00 0 00 1000	473
Комплект слива-перелива квадратно-овальный, с подачей воды снизу, хром**					791235 00 0 00 1000	346
Комплект звукоизоляции для ванн из акрила****					791368 00 0 00 0000	153

Справка: Поручень для ванны монтируется только на фабрике. Цена включает сам поручень и монтаж. / * обязательно требуется обратный клапан или вентиль с защитой от обратного тока воды согласно DIN EN 1717, рекомендуется шланг для подключения # 790159 / ** обязательно требуется обратный клапан, рекомендуется шланг для подключения # 790166 / **** не подходит для ванн с диодной цветной подсветкой. Комплект звукоизоляции не может монтироваться с полистироловой опорой. Дальнейшая информация относительно шумоизоляции в разделе «Комплекты шумоизоляции для ванн, включая гидромассажные, и поддонов»

Paiova Design by E00S

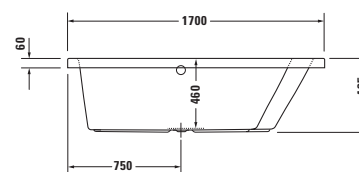
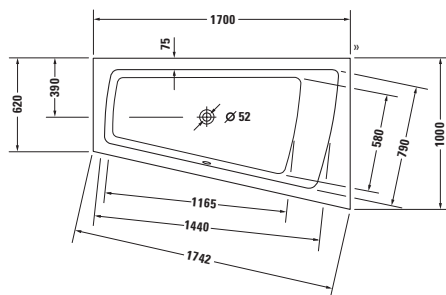
Ванна встраиваемая версия, с наклоном для спины справа
 сантехнический акрил

Длина, мм	Ширина, мм	В/Гл, мм	Объем, л	Вес, кг	Номер артикула	Евро
						Белый - 00
Ванна						
1700	1000	460	180	31,0	700213 00 0 00 0000	1.157
Соответствующее оборудование для Ванны						
LED цветная подсветка, с ПДУ для ванн, (белый - 00, хром - 10)					790840 00 0 00 * *00	1.970
Поручень для ванны, хром					792804 00 0 00 1000	306
Соответствующие принадлежности для Ванны						
Подголовник, цвет: белый					790001 00 0 00 0000	115
Ножки, с боковой длиной > 1000 мм					790100 00 0 00 0000	95
Анкер для ванны					790103 00 0 00 0000	40
Звукоизоляционный профиль					790104 00 0 00 0000	67
Комплект слива-перелива квадратно-овальный, хром					790289 00 0 00 1000	166
Комплект слива-перелива квадратно-овальный, с наливом ванны, хром*					790290 00 0 00 1000	409
Комплект слива-перелива квадратно-овальный, с подачей воды снизу, хром**					791226 00 0 00 1000	320
Опора из стиропора для ванны, для # 700213***					791419 00 0 00 0000	440
Комплект звукоизоляции для ванн из акрила****					791368 00 0 00 0000	153

Справка: *** не подходит для ванн с диодной цветной подсветкой / Поручень для ванны монтируется только на фабрике. Цена включает сам поручень и монтаж. / * обязательно требуется обратный клапан или вентиль с защитой от обратного тока воды согласно DIN EN 1717, рекомендуется шланг для подключения # 790159 / ** обязательно требуется обратный клапан, рекомендуется шланг для подключения # 790166 / **** не подходит для ванн с диодной цветной подсветкой. Комплект звукоизоляции не может монтироваться с полистироловой опорой. Дальнейшая информация относительно шумоизоляции в разделе «Комплекты шумоизоляции для ванн, включая гидромассажные, и поддонов»

Paiova Design by E00S

Ванна с наклоном для спины справа, со встроенной акриловой фронтальной панелью и опорной рамой
сантехнический акрил

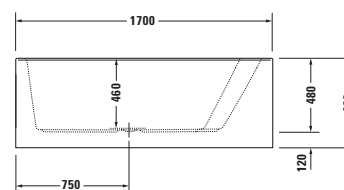
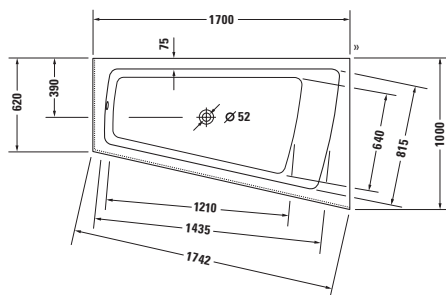

Длина, мм	Ширина, мм	В/Гл, мм	Объем, л	Вес, кг	Номер артикула	Евро
						Белый - 00
Ванна						
1700	1000	460	170	68,0	700265 00 0 00 0000	2.392
Соответствующее оборудование для Ванны						
LED цветная подсветка, с ПДУ для ванн, (белый - 00, хром - 10)					790840 00 0 00 * *00	1.970
Поручень для ванны, хром					792804 00 0 00 1000	306
Соответствующие принадлежности для Ванны						
Подголовник, цвет: белый					790001 00 0 00 0000	115
Анкер для ванны					790103 00 0 00 0000	40
Звукоизоляционный профиль					790104 00 0 00 0000	67
Комплект слива-перелива квадратно-овальный, хром					790299 00 0 00 1000	166
Комплект слива-перелива квадратно-овальный, с наливом ванны, хром*					791200 00 0 00 1000	473
Комплект слива-перелива квадратно-овальный, с подачей воды снизу, хром**					791235 00 0 00 1000	346
Комплект звукоизоляции для ванн из акрила****					791368 00 0 00 0000	153

Справка: Поручень для ванны монтируется только на фабрике. Цена включает сам поручень и монтаж. / * обязательно требуется обратный клапан или вентиль с защитой от обратного тока воды согласно DIN EN 1717, рекомендуется шланг для подключения # 790159 / ** обязательно требуется обратный клапан, рекомендуется шланг для подключения # 790166 / **** не подходит для ванн с диодной цветной подсветкой. Комплект звукоизоляции не может монтироваться с полистироловой опорой. Дальнейшая информация относительно шумоизоляции в разделе «Комплекты шумоизоляции для ванн, включая гидромассажные, и поддонов»

Paiova Design by E00S

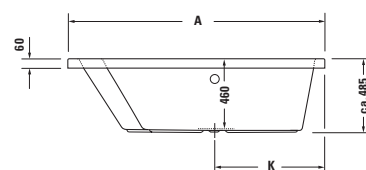
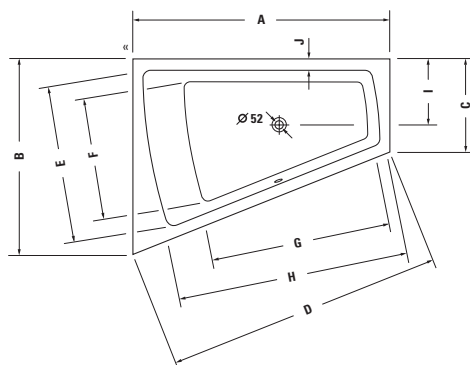
Ванна встраиваемая версия, с наклоном для спины слева
 сантехнический акрил

	A	B	C	D	E	F	G	H	I	J	K
7X0214	1700	1300	620	1830	1045	795	1190	1545	440	75	730
7X0216	1800	1400	680	1937	1140	870	1320	1620	465	75	780

Длина, мм	Ширина, мм	В/Гл, мм	Объем, л	Вес, кг	Номер артикула	Евро	
						Белый	- 00
Ванна							
1700	1300	460	235	40,0	700214 00 0 00 0000		1.441
1800	1400	460	315	45,0	700216 00 0 00 0000		1.587
Соответствующее оборудование для Ванны							
LED цветная подсветка, с ПДУ для ванн, (белый - 00, хром - 10)					790840 00 0 00 * 00		1.970
Поручень для ванны, хром					792804 00 0 00 1000		306
Соответствующие принадлежности для Ванны							
Подголовник, цвет: белый					790001 00 0 00 0000		115
Ножки, с боковой длиной > 1500 мм					790105 00 0 00 0000		144
Анкер для ванны					790103 00 0 00 0000		40
Звукоизоляционный профиль					790104 00 0 00 0000		67
Комплект слива-перелива квадратно-овальный, хром					790293 00 0 00 1000		166
Комплект слива-перелива квадратно-овальный, с наливом ванны, хром*					790294 00 0 00 1000		409
Комплект слива-перелива квадратно-овальный, с подачей воды снизу, хром**					791230 00 0 00 1000		346
Опора из стиропора для ванны, для # 700216***					791422 00 0 00 0000		575
Опора из стиропора для ванны, для # 700214***					791420 00 0 00 0000		563
Комплект звукоизоляции для ванн из акрила****					791368 00 0 00 0000		153

Справка: *** не подходит для ванн с диодной цветной подсветкой / Поручень для ванны монтируется только на фабрике. Цена включает сам поручень и монтаж. / * обязательно требуется обратный клапан или вентиль с защитой от обратного тока воды согласно DIN EN 1717, рекомендуется шланг для подключения # 790159 / ** обязательно требуется обратный клапан, рекомендуется шланг для подключения # 790166 / **** не подходит для ванн с диодной цветной подсветкой. Комплект звукоизоляции не может монтироваться с полистироловой опорой. Дальнейшая информация относительно шумоизоляции в разделе «Комплекты шумоизоляции для ванн, включая гидромассажные, и поддонов»

Paiova Design by E00S

Ванна с наклоном для спины слева, со встроенной акриловой фронтальной панелью и опорной рамой
сантехнический акрил

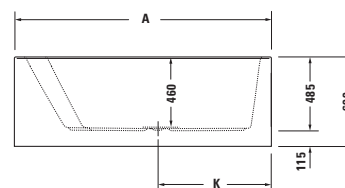
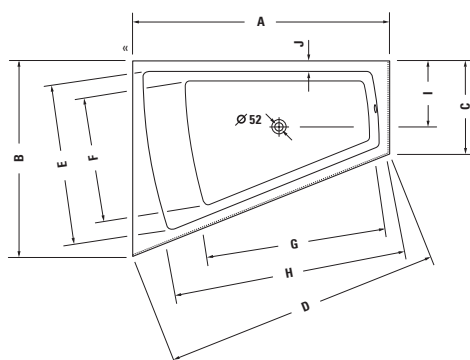

	A	B	C	D	E	F	G	H	I	J	K
7X0266	1700	1300	620	1830	1045	830	1215	1515	435	75	730
7X0268	1800	1400	680	1937	1140	870	1320	1620	465	75	780

Длина, мм	Ширина, мм	В/Гл, мм	Объем, л	Вес, кг	Номер артикула	Евро		
						Белый	- 00	
Ванна								
1700	1300	460	225	70,5	700266 00 0 00 0000		2.725	
1800	1400	460	295	80,0	700268 00 0 00 0000		2.847	
Соответствующее оборудование для Ванны								
LED цветная подсветка, с ПДУ для ванн, (белый - 00, хром - 10)					790840 00 0 00 * 00		1.970	
Поручень для ванны, хром					792804 00 0 00 1000		306	
Соответствующие принадлежности для Ванны								
Подголовник, цвет: белый					790001 00 0 00 0000		115	
Анкер для ванны					790103 00 0 00 0000		40	
Звукоизоляционный профиль					790104 00 0 00 0000		67	
Комплект слива-перелива квадратно-овальный, хром					790299 00 0 00 1000		166	
Комплект слива-перелива квадратно-овальный, с наливом ванны, хром*					791200 00 0 00 1000		473	
Комплект слива-перелива квадратно-овальный, с подачей воды снизу, хром**					791235 00 0 00 1000		346	
Комплект звукоизоляции для ванн из акрила****					791368 00 0 00 0000		153	

Справка: Поручень для ванны монтируется только на фабрике. Цена включает сам поручень и монтаж. / * обязательно требуется обратный клапан или вентиль с защитой от обратного тока воды согласно DIN EN 1717, рекомендуется шланг для подключения # 790159 / ** обязательно требуется обратный клапан, рекомендуется шланг для подключения # 790166 / **** не подходит для ванн с диодной цветной подсветкой. Комплект звукоизоляции не может монтироваться с полистироловой опорой. Дальнейшая информация относительно шумоизоляции в разделе «Комплекты шумоизоляции для ванн, включая гидромассажные, и поддонов»

Paiova Design by E00S

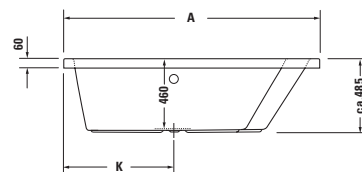
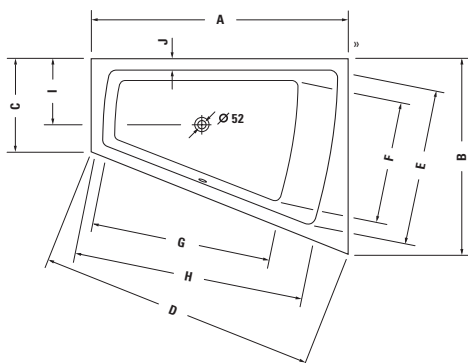
Ванна встраиваемая версия, с наклоном для спины справа
 сантехнический акрил

	A	B	C	D	E	F	G	H	I	J	K
7X0215	1700	1300	620	1830	1045	795	1190	1545	440	75	730
7X0217	1800	1400	680	1937	1140	870	1320	1620	465	75	780

Длина, мм	Ширина, мм	В/Гл, мм	Объем, л	Вес, кг	Номер артикула	Евро	
						Белый	- 00
Ванна							
1700	1300	460	235	40,0	700215 00 0 00 0000		1.441
1800	1400	460	315	45,0	700217 00 0 00 0000		1.587
Соответствующее оборудование для Ванны							
LED цветная подсветка, с ПДУ для ванн, (белый - 00, хром - 10)					790840 00 0 00 * 00		1.970
Поручень для ванны, хром					792804 00 0 00 1000		306
Соответствующие принадлежности для Ванны							
Подголовник, цвет: белый					790001 00 0 00 0000		115
Ножки, с боковой длиной > 1500 мм					790105 00 0 00 0000		144
Анкер для ванны					790103 00 0 00 0000		40
Звукоизоляционный профиль					790104 00 0 00 0000		67
Комплект слива-перелива квадратно-овальный, хром					790293 00 0 00 1000		166
Комплект слива-перелива квадратно-овальный, с наливом ванны, хром*					790294 00 0 00 1000		409
Комплект слива-перелива квадратно-овальный, с подачей воды снизу, хром**					791230 00 0 00 1000		346
Опора из стиропора для ванны, для # 700215***					791421 00 0 00 0000		563
Опора из стиропора для ванны, для # 700217***					791423 00 0 00 0000		575
Комплект звукоизоляции для ванн из акрила****					791368 00 0 00 0000		153

Справка: *** не подходит для ванн с диодной цветной подсветкой / Поручень для ванны монтируется только на фабрике. Цена включает сам поручень и монтаж. / * обязательно требуется обратный клапан или вентиль с защитой от обратного тока воды согласно DIN EN 1717, рекомендуется шланг для подключения # 790159 / ** обязательно требуется обратный клапан, рекомендуется шланг для подключения # 790166 / **** не подходит для ванн с диодной цветной подсветкой. Комплект звукоизоляции не может монтироваться с полистироловой опорой. Дальнейшая информация относительно шумоизоляции в разделе «Комплекты шумоизоляции для ванн, включая гидромассажные, и поддонов»

Paiova Design by E00S

Ванна с наклоном для спины справа, со встроенной акриловой фронтальной панелью и опорной рамой
сантехнический акрил

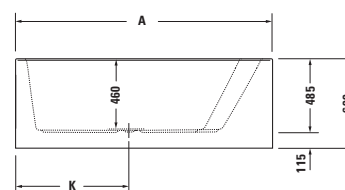
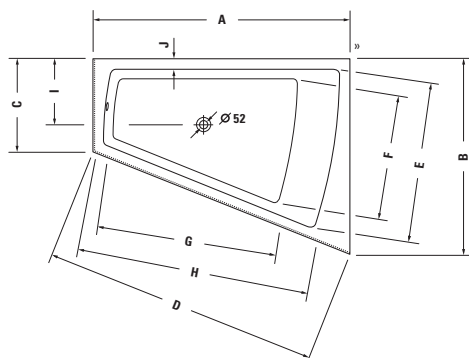

	A	B	C	D	E	F	G	H	I	J	K
7X0267	1700	1300	620	1830	1045	830	1215	1515	435	75	730
7X0269	1800	1400	680	1937	1140	870	1320	1620	465	75	780

Длина, мм	Ширина, мм	В/Гл, мм	Объем, л	Вес, кг	Номер артикула	Евро	
						Белый	- 00
Ванна							
1700	1300	460	225	70,5	700267 00 0 00 0000		2.725
1800	1400	460	295	80,0	700269 00 0 00 0000		2.847
Соответствующее оборудование для Ванны							
LED цветная подсветка, с ПДУ для ванн, (белый - 00, хром - 10)					790840 00 0 00 * 00		1.970
Поручень для ванны, хром					792804 00 0 00 1000		306
Соответствующие принадлежности для Ванны							
Подголовник, цвет: белый					790001 00 0 00 0000		115
Анкер для ванны					790103 00 0 00 0000		40
Звукоизоляционный профиль					790104 00 0 00 0000		67
Комплект слива-перелива квадратно-овальный, хром					790299 00 0 00 1000		166
Комплект слива-перелива квадратно-овальный, с наливом ванны, хром*					791200 00 0 00 1000		473
Комплект слива-перелива квадратно-овальный, с подачей воды снизу, хром**					791235 00 0 00 1000		346
Комплект звукоизоляции для ванн из акрила****					791368 00 0 00 0000		153

Справка: Поручень для ванны монтируется только на фабрике. Цена включает сам поручень и монтаж. / * обязательно требуется обратный клапан или вентиль с защитой от обратного тока воды согласно DIN EN 1717, рекомендуется шланг для подключения # 790159 / ** обязательно требуется обратный клапан, рекомендуется шланг для подключения # 790166 / **** не подходит для ванн с диодной цветной подсветкой. Комплект звукоизоляции не может монтироваться с полистироловой опорой. Дальнейшая информация относительно шумоизоляции в разделе «Комплекты шумоизоляции для ванн, включая гидромассажные, и поддонов»

Информация о продукции Shower + Bath

Информация об объеме поставки



Следующие изделия входят в объем поставки нашего комплекта Shower + Bath:

- Стекланный профиль
- Душевая перегородка
- Смонтированная дверь
- Белое сиденье
- Панель, изготовленная из DuraSolid A®
- Смонтированная опорная рама (без рисунка)
- Окантовка, изготовленная из DuraSolid A®

Дверь комплекта Shower + Bath открывается и прикрывается подушкой, когда она не используется, и может быть использована как душевая кабина с очень аккуратным и простым дизайном. Многофункциональное использование подушки во всем пространстве душа и ванны: применяется как регулируемая спинка во время принятия ванны, как сиденье и как полка.

Техническая информация

Дверка

Стекло: 10-мм ударопрочное безосколочное стекло, изготовленное по стандарту EN 12150-1
Герметик: силиконовый каучук
Поручень: хромированная латунь

Сиденье

Полиуретан со стальным сердечником

Специальный слив и перелив

Дверь не может быть открыта при закрытом сливном отверстии. Подключение к электросети не требуется.
Специальный слив и перелив не входят в комплект поставки, их необходимо заказывать отдельно.
Укажите в заказе номер 791246 00 0 00 1000 (без впуска воды) или 791249 00 0 00 1000 (со впуском воды).

Стекланный профиль

Алюминий

Душевая перегородка

8-мм ударопрочное безосколочное стекло, изготовленное по стандарту EN 12150-1 с частичной белой керамической печатью или полностью зеркальное.

В комплекте Shower + Bath сверлить отверстия под краны в бортике ванны запрещается.

Shower + Bath Design by E00S

Ванна с углом слева, со смонтированной дверцей, с ножками

DuraSolid® A

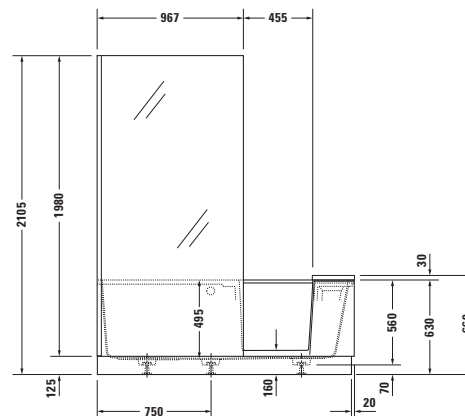
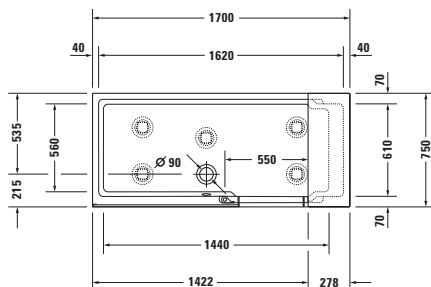

Длина, мм	Ширина, мм	В/Гл, мм	Объем, л	Вес, кг	Номер артикула	Евро
						Белый - 00
Ванна, Прозрачное стекло, угол слева						
1700	750	2105	285	165,0	700403 00 0 00 0000	6.930
Ванна, Зеркальное стекло, угол справа						
1700	750	2105	285	165,0	700403 00 0 10 0000	7.323
Необходимые принадлежности для ванны						
Комплект слива-перелива квадратно-овальный, хром					791246 00 0 00 1000	559
Комплект слива-перелива квадратно-овальный, с наливом ванны, хром*					791249 00 0 00 1000	858
Соответствующие принадлежности для ванны						
Звукоизоляционный профиль					790104 00 0 00 0000	67

Справка: В комплект поставки входят:

- подушка
- смонтированная дверца
- цоколь
- смонтированная опора
- душевая перегородка
- стеклянный профиль
- панель / * необходим обратный клапан или вентиль с защитой от обратного тока воды согласно DIN EN 1717, рекомендуется шланг для подключения # 790166 / Ванна только со сливом-переливом # 791246 00 0 00 1000 или # 791249 00 0 00 1000. Слив-перелив не включен в артикул ванны, его следует заказывать отдельно.

Shower + Bath Design by E00S

Ванна с углом справа, со смонтированной дверцей, с ножками

DuraSolid® A

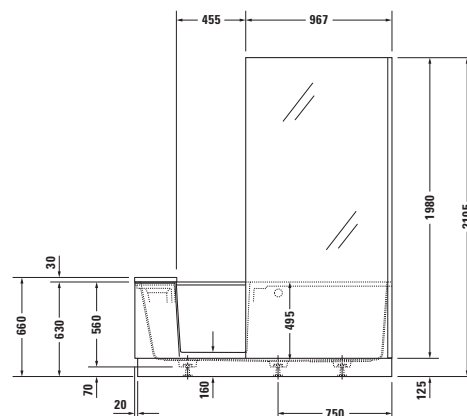
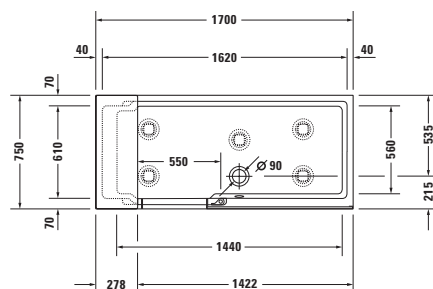

Длина, мм	Ширина, мм	В/Гл, мм	Объем, л	Вес, кг	Номер артикула	Евро
						Белый - 00
Ванна, Прозрачное стекло, угол справа						
1700	750	2105	285	165,0	700404 00 0 00 0000	6.930
Ванна, Зеркальное стекло, угол справа						
1700	750	2105	285	165,0	700404 00 0 10 0000	7.323
Необходимые принадлежности для ванны						
Комплект слива-перелива квадратно-овальный, хром					791246 00 0 00 1000	559
Комплект слива-перелива квадратно-овальный, с наливом ванны, хром*					791249 00 0 00 1000	858
Соответствующие принадлежности для ванны						
Звукоизоляционный профиль					790104 00 0 00 0000	67

Справка: В комплект поставки входят:

- подушка
- смонтированная дверца
- цоколь
- смонтированная опора
- душевая перегородка
- стеклянный профиль
- панель / * необходим обратный клапан или вентиль с защитой от обратного тока воды согласно DIN EN 1717, рекомендуется шланг для подключения # 790166 / Ванна только со сливом-переливом # 791246 00 0 00 1000 или # 791249 00 0 00 1000. Слив-перелив не включен в артикул ванны, его следует заказывать отдельно.

Shower + Bath Design by E00S

Ванна вариант для ниши, стекло слева, со смонтированной дверцей, с ножками
DuraSolid® A

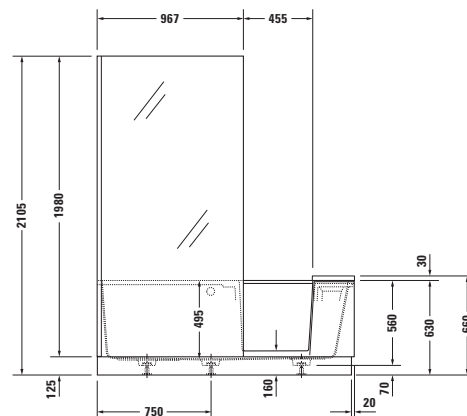
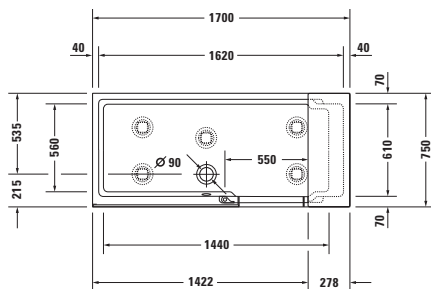

Длина, мм	Ширина, мм	В/Гл, мм	Объем, л	Вес, кг	Номер артикула	Евро
						Белый - 00
Ванна, прозрачное стекло левое, для ниши						
1700	750	2105	285	165,0	700454 00 0 00 0000	6.930
Ванна, зеркальное стекло левое, для ниши						
1700	750	2105	285	165,0	700454 00 0 10 0000	7.323
Необходимые принадлежности для ванны						
Комплект слива-перелива квадратно-овальный, хром					791246 00 0 00 1000	559
Комплект слива-перелива квадратно-овальный, с наливом ванны, хром*					791249 00 0 00 1000	858
Соответствующие принадлежности для ванны						
Звукоизоляционный профиль					790104 00 0 00 0000	67

Справка: В комплект поставки входят:

- подушка
- смонтированная дверца
- цоколь
- смонтированная опора
- душевая перегородка
- стеклянный профиль
- панель/ * необходим обратный клапан или вентиль с защитой от обратного тока воды согласно DIN EN 1717, рекомендуется шланг для подключения # 790166 / Ванна только со сливом-переливом # 791246 00 0 00 1000 или # 791249 00 0 00 1000. Слив-перелив не включен в артикул ванны, его следует заказывать отдельно.

Shower + Bath Design by E00S

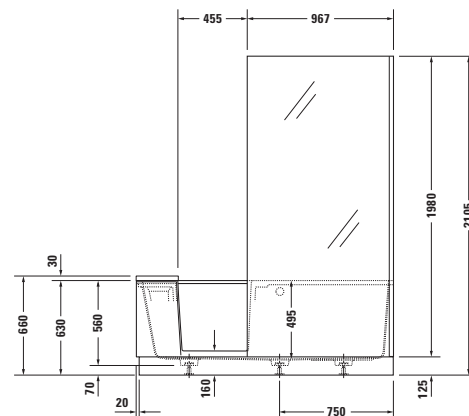
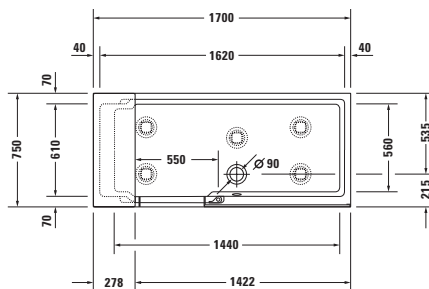
Ванна вариант для ниши, стекло справа, со смонтированной дверцей, с ножками
 DuraSolid® A

Длина, мм	Ширина, мм	В/Гл, мм	Объем, л	Вес, кг	Номер артикула	Евро
						Белый - 00
Ванна, прозрачное стекло правое, для ниши						
1700	750	2105	285	165,0	700455 00 0 00 0000	6.930
Ванна, зеркальное стекло правое, для ниши						
1700	750	2105	285	165,0	700455 00 0 10 0000	7.323
Необходимые принадлежности для ванны						
Комплект слива-перелива квадратно-овальный, хром					791246 00 0 00 1000	559
Комплект слива-перелива квадратно-овальный, с наливом ванны, хром*					791249 00 0 00 1000	858
Соответствующие принадлежности для ванны						
Звукоизоляционный профиль					790104 00 0 00 0000	67

Справка: В комплект поставки входят:

- подушка
- смонтированная дверца
- цоколь
- смонтированная опора
- душевая перегородка
- стеклянный профиль
- панель / * необходим обратный клапан или вентиль с защитой от обратного тока воды согласно DIN EN 1717, рекомендуется шланг для подключения # 790166 / Ванна только со сливом-переливом # 791246 00 0 00 1000 или # 791249 00 0 00 1000. Слив-перелив не включен в артикул ванны, его следует заказывать отдельно.

Starck Design by Philippe Starck

Ванна овальная, отдельно стоящая, с двумя наклонами для спины, с акриловой панелью и ножками
сантехнический акрил

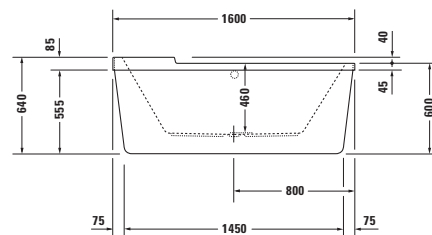
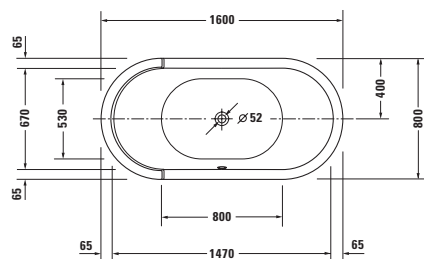

Длина, мм	Ширина, мм	В/Гл, мм	Объем, л	Вес, кг	Номер артикула	Евро
						Белый - 00
Ванна						
1600	800	460	140	46,0	700409 00 0 00 0000	3.393
Соответствующее оборудование для ванны						
LED цветная подсветка, с ПДУ для ванн, (белый - 00, хром - 10)					790840 00 0 00 * 00	1.970
Поручень для ванны, хром					792804 00 0 00 1000	306
Соответствующие принадлежности для ванны						
Комплект слива-перелива квадратно-овальный, хром					790295 00 0 00 1000	166
Комплект слива-перелива квадратно-овальный, с наливом ванны, хром*					790296 00 0 00 1000	473

Справка: Поручень для ванны монтируется только на фабрике. Цена включает сам поручень и монтаж. / * обязательно требуется обратный клапан или вентиль с защитой от обратного тока воды согласно DIN EN 1717, рекомендуется шланг для подключения # 790159

Starck Design by Philippe Starck

Ванна овальная, встраиваемая версия, с двумя наклонами для спины
сантехнический акрил

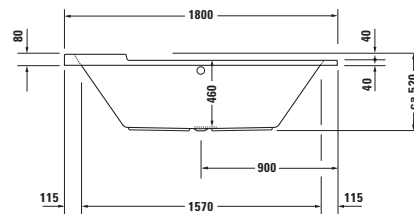
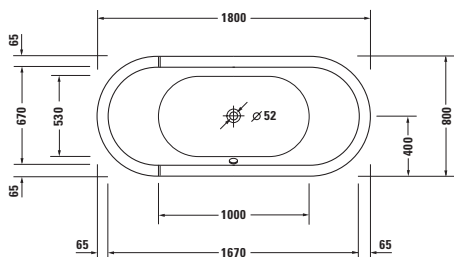

Длина, мм	Ширина, мм	В/Гл, мм	Объем, л	Вес, кг	Номер артикула	Евро
						Белый - 00
Ванна						
1800	800	460	170	26,0	700009 00 0 00 0000	1.936
Соответствующее оборудование для ванны						
LED цветная подсветка, с ПДУ для ванн, (белый - 00, хром - 10)					790840 00 0 00 * *00	1.970
Поручень для ванны, хром					792804 00 0 00 1000	306
Соответствующие принадлежности для ванны						
Ножки, с боковой длиной > 1000 мм					790100 00 0 00 0000	95
Комплект слива-перелива квадратно-овальный, хром					790293 00 0 00 1000	166
Комплект слива-перелива квадратно-овальный, с наливом ванны, хром*					790294 00 0 00 1000	409
Комплект слива-перелива квадратно-овальный, с подачей воды снизу, хром**					791226 00 0 00 1000	320
Опора из стиропора для ванны, для # 700009***					790414 00 0 00 0000	544

Справка: Поручень для ванны монтируется только на фабрике. Цена включает сам поручень и монтаж. / * обязательно требуется обратный клапан или вентиль с защитой от обратного тока воды согласно DIN EN 1717, рекомендуется шланг для подключения # 790159 / ** обязательно требуется обратный клапан, рекомендуется шланг для подключения # 790166 / *** не подходит для ванн с диодной цветной подсветкой

Starck Design by Philippe Starck

Ванна овальная, отдельно стоящая, с двумя наклонами для спины, с акриловой панелью и ножками
сантехнический акрил

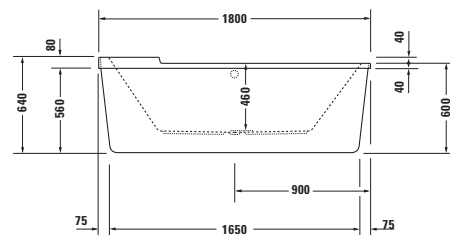
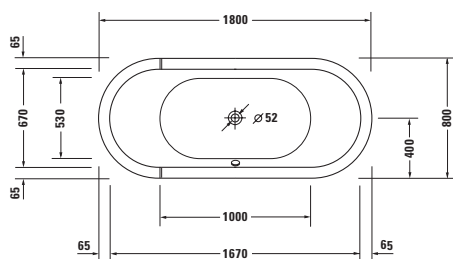

Длина, мм	Ширина, мм	В/Гл, мм	Объем, л	Вес, кг	Номер артикула	Евро
						Белый - 00
Ванна						
1800	800	460	170	58,0	700010 00 0 00 0000	5.684
Соответствующее оборудование для ванны						
LED цветная подсветка, с ПДУ для ванн, (белый - 00, хром - 10)					790840 00 0 00 * *00	1.970
Поручень для ванны, хром					792804 00 0 00 1000	306
Соответствующие принадлежности для ванны						
Комплект слива-перелива квадратно-овальный, хром					790295 00 0 00 1000	166
Комплект слива-перелива квадратно-овальный, с наливом ванны, хром*					790296 00 0 00 1000	473
Комплект слива-перелива квадратно-овальный, с подачей воды снизу, хром**					791228 00 0 00 1000	346

Справка: Поручень для ванны монтируется только на фабрике. Цена включает сам поручень и монтаж. / * обязательно требуется обратный клапан или вентиль с защитой от обратного тока воды согласно DIN EN 1717, рекомендуется шланг для подключения # 790159 / ** обязательно требуется обратный клапан, рекомендуется шланг для подключения # 790166

Starck Design by Philippe Starck

Ванна овальная, встраиваемая версия, с двумя наклонами для спины
сантехнический акрил

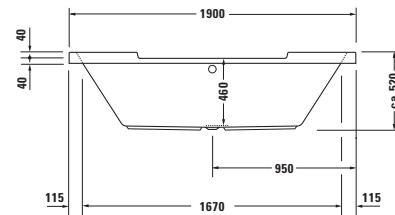
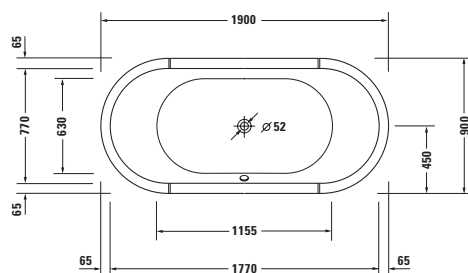

Длина, мм	Ширина, мм	В/Гл, мм	Объем, л	Вес, кг	Номер артикула	Евро
						Белый - 00
Ванна						
1900	900	460	225	32,0	700011 00 0 00 0000	2.265
Соответствующее оборудование для ванны						
LED цветная подсветка, с ПДУ для ванн, (белый - 00, хром - 10)					790840 00 0 00 * *00	1.970
Поручень для ванны, хром					792804 00 0 00 1000	306
Соответствующие принадлежности для ванны						
Ножки, с боковой длиной > 1000 мм					790100 00 0 00 0000	95
Комплект слива-перелива квадратно-овальный, хром					790293 00 0 00 1000	166
Комплект слива-перелива квадратно-овальный, с наливом ванны, хром*					790294 00 0 00 1000	409
Комплект слива-перелива квадратно-овальный, с подачей воды снизу, хром**					791226 00 0 00 1000	320
Опора из стиропора для ванны, для # 700011***					790415 00 0 00 0000	570
<p>Справка: Поручень для ванны монтируется только на фабрике. Цена включает сам поручень и монтаж. / * обязательно требуется обратный клапан или вентиль с защитой от обратного тока воды согласно DIN EN 1717, рекомендуется шланг для подключения # 790159 / ** обязательно требуется обратный клапан, рекомендуется шланг для подключения # 790166 / *** не подходит для ванн с диодной цветной подсветкой</p>						

Starck Design by Philippe Starck

Ванна овальная, отдельно стоящая, с двумя наклонами для спины, с акриловой панелью и ножками
сантехнический акрил

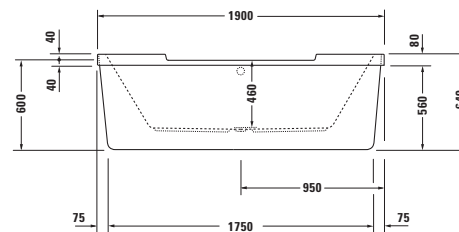
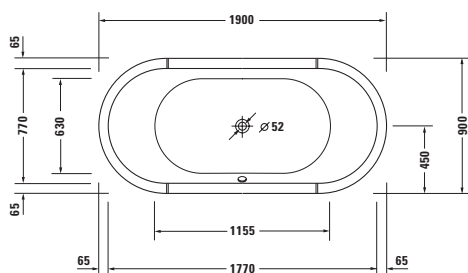

Длина, мм	Ширина, мм	В/Гл, мм	Объем, л	Вес, кг	Номер артикула	Евро
						Белый - 00
Ванна						
1900	900	460	225	72,0	700012 00 0 00 0000	6.499
Соответствующее оборудование для ванны						
LED цветная подсветка, с ПДУ для ванн, (белый - 00, хром - 10)					790840 00 0 00 * *00	1.970
Поручень для ванны, хром					792804 00 0 00 1000	306
Соответствующие принадлежности для ванны						
Комплект слива-перелива квадратно-овальный, хром					790295 00 0 00 1000	166
Комплект слива-перелива квадратно-овальный, с наливом ванны, хром*					790296 00 0 00 1000	473
Комплект слива-перелива квадратно-овальный, с подачей воды снизу, хром**					791228 00 0 00 1000	346

Справка: Поручень для ванны монтируется только на фабрике. Цена включает сам поручень и монтаж. / * обязательно требуется обратный клапан или вентиль с защитой от обратного тока воды согласно DIN EN 1717, рекомендуется шланг для подключения # 790159 / ** обязательно требуется обратный клапан, рекомендуется шланг для подключения # 790166

Starck Design by Philippe Starck

Ванна прямоугольный вариант, встраиваемая версия или версия с панелями, с одним наклоном для спины, с переливом сантехнический акрил

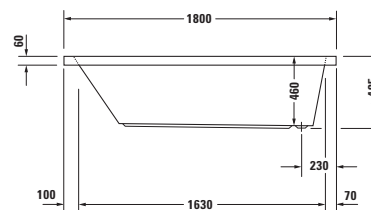
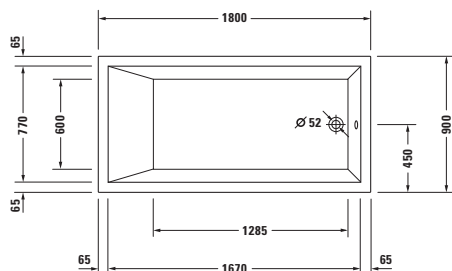

Длина, мм	Ширина, мм	В/Гл, мм	Объем, л	Вес, кг	Номер артикула	Евро
						Белый - 00
Ванна						
1800	900	460	301	43,0	700050 00 0 00 0000	1.587
Соответствующее оборудование для ванны						
LED цветная подсветка, с ПДУ для ванн, (белый - 00, хром - 10)					790840 00 0 00 * *00	1.970
Поручень для ванны, хром					792804 00 0 00 1000	306
Соответствующие принадлежности для ванны						
Ножки, с боковой длиной > 1000 мм					790100 00 0 00 0000	95
Анкер для ванны					790103 00 0 00 0000	40
Звукоизоляционный профиль					790104 00 0 00 0000	67
Комплект слива-перелива квадратно-овальный, хром					790285 00 0 00 1000	130
Комплект слива-перелива квадратно-овальный, с наливом ванны, хром*					790286 00 0 00 1000	378
Опора из стиропора для ванны, для # 700050***					790450 00 0 00 0000	238
Комплект звукоизоляции для ванн из акрила****					791368 00 0 00 0000	153
Соответствующие панели для ванн см. на стр. 481/482						

Справка: Поручень для ванны монтируется только на фабрике. Цена включает сам поручень и монтаж. / * обязательно требуется обратный клапан или вентиль с защитой от обратного тока воды согласно DIN EN 1717, рекомендуется шланг для подключения # 790159 / *** не подходит для ванн с диодной цветной подсветкой / **** не подходит для ванн с диодной цветной подсветкой. Комплект звукоизоляции не может монтироваться с полистироловой опорой. Дальнейшая информация относительно шумоизоляции в разделе «Комплекты шумоизоляции для ванн, включая гидромассажные, и поддонов»

Starck Design by Philippe Starck

Ванна прямоугольный вариант, встраиваемая версия или версия с панелями, с двумя наклонами для спины, с переливом сантехнический акрил

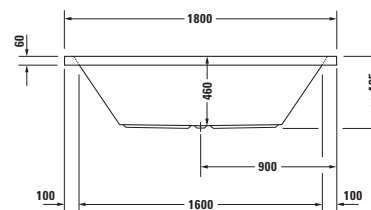
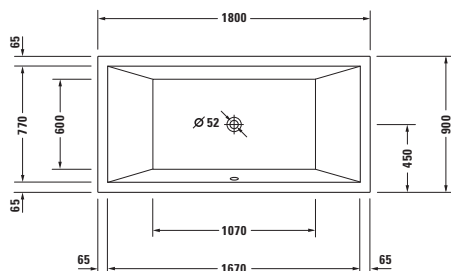

Длина, мм	Ширина, мм	В/Гл, мм	Объем, л	Вес, кг	Номер артикула	Евро
						Белый - 00
Ванна						
1800	900	460	252	42,5	700052 00 0 00 0000	1.587
Соответствующее оборудование для ванны						
LED цветная подсветка, с ПДУ для ванн, (белый - 00, хром - 10)					790840 00 0 00 * *00	1.970
Поручень для ванны, хром					792804 00 0 00 1000	306
Соответствующие принадлежности для ванны						
Ножки, с боковой длиной > 1000 мм					790100 00 0 00 0000	95
Анкер для ванны					790103 00 0 00 0000	40
Звукоизоляционный профиль					790104 00 0 00 0000	67
Комплект слива-перелива квадратно-овальный, хром					790293 00 0 00 1000	166
Комплект слива-перелива квадратно-овальный, с наливом ванны, хром*					790294 00 0 00 1000	409
Опора из стиропора для ванны, для # 700052					792400 00 0 00 0000	238
Комплект звукоизоляции для ванн из акрила****					791368 00 0 00 0000	153
Соответствующие панели для ванн см. на стр. 481/482						

Справка: Поручень для ванны монтируется только на фабрике. Цена включает сам поручень и монтаж. / * обязательно требуется обратный клапан или вентиль с защитой от обратного тока воды согласно DIN EN 1717, рекомендуется шланг для подключения # 790159 / *** не подходит для ванн с диодной цветной подсветкой / **** не подходит для ванн с диодной цветной подсветкой. Комплект звукоизоляции не может монтироваться с полистироловой опорой. Дальнейшая информация относительно шумоизоляции в разделе «Комплекты шумоизоляции для ванн, включая гидромассажные, и поддонов»

Starck Design by Philippe Starck

Ванна прямоугольный вариант, встраиваемая версия или версия с панелями, с одним наклоном для спины
сантехнический акрил

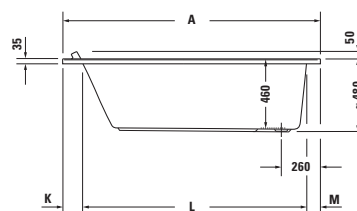
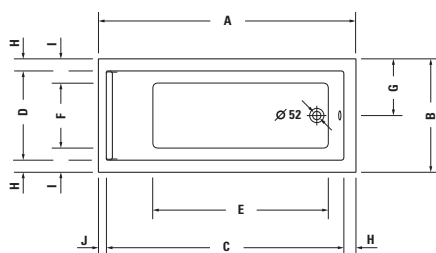

	A	B	C	D	E	F	G	H	I	J	K	L	M	N
7X0331	1500	700	1380	560	910	350	350	70	175	50	130	1290	80	1480
7X0332	1500	750	1380	610	910	400	375	70	175	50	130	1290	80	1480
7X0333	1600	700	1480	560	1025	360	350	70	170	50	130	1390	80	1580
7X0334	1700	700	1580	560	1160	360	350	70	170	50	130	1490	80	1680
7X0335	1700	750	1570	590	1160	390	375	80	180	50	130	1490	80	1680
7X0336	1700	800	1570	640	1160	440	400	80	180	50	130	1490	80	1680
7X0337	1700	900	1570	740	1160	540	450	80	180	50	130	1490	80	1680

Длина, мм	Ширина, мм	В/Гл, мм	Объем, л	Вес, кг	Номер артикула	Евро	
						Белый	- 00
Ванна							
1500	700	460	121	24,0	700331 00 0 00 0000		717
1500	750	460	140	24,5	700332 00 0 00 0000		717
1600	700	460	135	26,0	700333 00 0 00 0000		717
1700	700	460	155	27,5	700334 00 0 00 0000		723
1700	750	460	165	29,0	700335 00 0 00 0000		723
1700	800	460	186	29,5	700336 00 0 00 0000		779
1700	900	460	221	33,5	700337 00 0 00 0000		821

Соответствующее оборудование для ванны

LED цветная подсветка, с ПДУ для ванн, (белый - 00, хром - 10)	790840 00 0 00 * *00	1.970
Поручень для ванны, хром	792804 00 0 00 1000	306

Соответствующие акриловые панели см. на стр. 640

Соответствующие принадлежности для ванны

Подголовник, цвет: белый	790010 00 0 00 0000	122
Ножки, с боковой длиной > 1000 мм	790100 00 0 00 0000	95
Анкер для ванны	790103 00 0 00 0000	40
Звукоизоляционный профиль	790104 00 0 00 0000	67
Комплект слива-перелива квадратно-овальный, хром	790285 00 0 00 1000	130
Комплект слива-перелива квадратно-овальный, с наливом ванны, хром*	790286 00 0 00 1000	378
Опора из стиропора для ванны, для # 700336***	791444 00 0 00 0000	262
Опора из стиропора для ванны, для # 700332***	791440 00 0 00 0000	239
Опора из стиропора для ванны, для # 720333***	791441 00 0 00 0000	242
Опора из стиропора для ванны, для # 700334***	791442 00 0 00 0000	242
Опора из стиропора для ванны, для # 700331***	791439 00 0 00 0000	239
Опора из стиропора для ванны, для # 700337***	791445 00 0 00 0000	373
Опора из стиропора для ванны, для # 700335***	791443 00 0 00 0000	247
Комплект звукоизоляции для ванн из акрила****	791368 00 0 00 0000	153

Соответствующие панели для ванн см. на стр. 481/482

Соответствующие крышки для ванн см. на стр. 497

Справка: Поручень для ванны монтируется только на фабрике. Цена включает сам поручень и монтаж. / * обязательно требуется обратный клапан или вентиль с защитой от обратного тока воды согласно DIN EN 1717, рекомендуется шланг для подключения # 790159 / *** не подходит для ванн с диодной цветной подсветкой / **** не подходит для ванн с диодной цветной подсветкой. Комплект звукоизоляции не может монтироваться с полистироловой опорой. Дальнейшая информация относительно шумоизоляции в разделе «Комплекты шумоизоляции для ванн, включая гидромассажные, и поддонов»

Starck Design by Philippe Starck

Ванна прямоугольный вариант, встраиваемая версия или версия с панелями, с двумя наклонами для спины
сантехнический акрил

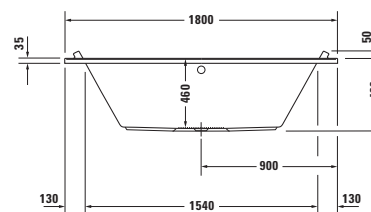
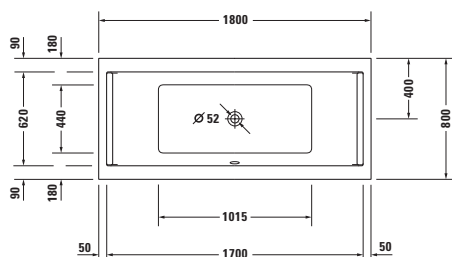

Длина, мм	Ширина, мм	В/Гл, мм	Объем, л	Вес, кг	Номер артикула	Евро
						Белый - 00
Ванна						
1800	800	460	174	31,5	700338 00 0 00 0000	883
Соответствующее оборудование для ванны						
LED цветная подсветка, с ПДУ для ванн, (белый - 00, хром - 10)					790840 00 0 00 * *00	1.970
Поручень для ванны, хром					792804 00 0 00 1000	306
Соответствующие акриловые панели см. на стр. 640						
Соответствующие принадлежности для ванны						
Подголовник, цвет: белый					790010 00 0 00 0000	122
Ножки, с боковой длиной > 1000 мм					790100 00 0 00 0000	95
Анкер для ванны					790103 00 0 00 0000	40
Звукоизоляционный профиль					790104 00 0 00 0000	67
Комплект слива-перелива квадратно-овальный, хром					790289 00 0 00 1000	166
Комплект слива-перелива квадратно-овальный, с наливом ванны, хром*					790290 00 0 00 1000	409
Комплект слива-перелива квадратно-овальный, с подачей воды снизу, хром**					791226 00 0 00 1000	320
Опора из стиропора для ванны, для # 700338***					791446 00 0 00 0000	251
Комплект звукоизоляции для ванн из акрила****					791368 00 0 00 0000	153
Соответствующие панели для ванн см. на стр. 481/482						
Соответствующие крышки для ванн см. на стр. 497						

Справка: Поручень для ванны монтируется только на фабрике. Цена включает сам поручень и монтаж. / * обязательно требуется обратный клапан или вентиль с защитой от обратного тока воды согласно DIN EN 1717, рекомендуется шланг для подключения # 790159 / ** обязательно требуется обратный клапан, рекомендуется шланг для подключения # 790166 / *** не подходит для ванн с диодной цветной подсветкой / **** не подходит для ванн с диодной цветной подсветкой. Комплект звукоизоляции не может монтироваться с полистироловой опорой. Дальнейшая информация относительно шумоизоляции в разделе «Комплекты шумоизоляции для ванн, включая гидромассажные, и поддонов»

Starck Design by Philippe Starck

Ванна прямоугольный вариант, встраиваемая версия или версия с панелями, с двумя наклонами для спины
сантехнический акрил

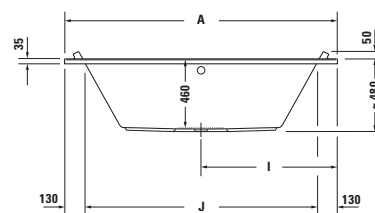
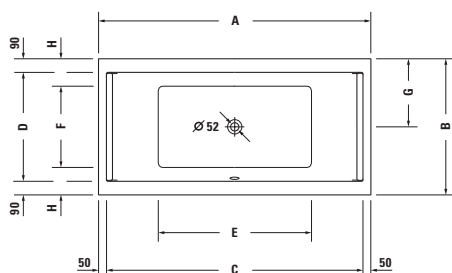

	A	B	C	D	E	F	G	H	I	J
7X0339	1800	900	1700	620	1015	540	400	180	900	1540
7X0340	1900	900	1800	720	1115	540	450	180	950	1640
7X0341	2000	1000	1900	820	1215	640	500	180	1000	1740

Длина, мм	Ширина, мм	В/Гл, мм	Объем, л	Вес, кг	Номер артикула	Евро		
						Белый	- 00	
Ванна								
1800	900	460	212	32,5	700339 00 0 00 0000		935	
1900	900	460	241	33,6	700340 00 0 00 0000		1.091	
2000	1000	460	309	39,5	700341 00 0 00 0000		1.297	
Соответствующее оборудование для ванны								
LED цветная подсветка, с ПДУ для ванн, (белый - 00, хром - 10)					790840 00 0 00 * *00		1.970	
Поручень для ванны, хром					792804 00 0 00 1000		306	
Соответствующие акриловые панели см. на стр. 640								
Соответствующие принадлежности для ванны								
Подголовник, цвет: белый					790010 00 0 00 0000		122	
Ножки, с боковой длиной > 1000 мм					790100 00 0 00 0000		95	
Анкер для ванны					790103 00 0 00 0000		40	
Звукоизоляционный профиль					790104 00 0 00 0000		67	
Комплект слива-перелива квадратно-овальный, хром					790293 00 0 00 1000		166	
Комплект слива-перелива квадратно-овальный, с наливом ванны, хром*					790294 00 0 00 1000		409	
Комплект слива-перелива квадратно-овальный, с подачей воды снизу, хром**					791226 00 0 00 1000		320	
Опора из стиропора для ванны, для # 700339***					791447 00 0 00 0000		325	
Опора из стиропора для ванны, для # 700341***					791449 00 0 00 0000		472	
Опора из стиропора для ванны, для # 700340***					791448 00 0 00 0000		393	
Комплект звукоизоляции для ванн из акрила****					791368 00 0 00 0000		153	
Соответствующие панели для ванн см. на стр. 481/482								

Справка: Поручень для ванны монтируется только на фабрике. Цена включает сам поручень и монтаж. / * обязательно требуется обратный клапан или вентиль с защитой от обратного тока воды согласно DIN EN 1717, рекомендуется шланг для подключения # 790159 / ** обязательно требуется обратный клапан, рекомендуется шланг для подключения # 790166 / *** не подходит для ванн с диодной цветной подсветкой / **** не подходит для ванн с диодной цветной подсветкой. Комплект звукоизоляции не может монтироваться с полистироловой опорой. Дальнейшая информация относительно шумоизоляции в разделе «Комплекты шумоизоляции для ванны, включая гидромассажные, и поддонов»

Starck Design by Philippe Starck

Информация о продукции

Панель

Акрил

82 Белый акрил

Основной материал: 8-мм белый акрил, прокрашен на всю глубину.

Starck Design by Philippe Starck



Описание	Ш x Г (мм)	Номер артикула	Евро	Евро	Евро	Евро
			Ценовая группа 1			
Панель						
для угла слева						
для # 7X0331 (1500 x 700 мм)	1490 x 690	ST 8908	906			
для # 7X0332 (1500 x 750 мм)	1490 x 740	ST 8909	906			
для # 7X0333 (1600 x 700 мм)	1590 x 690	ST 8785	906			
для # 7X0334 (1700 x 700 мм)	1690 x 690	ST 8786	906			
для # 7X0335 (1700 x 750 мм)	1690 x 740	ST 8787	906			
для # 7X0336 (1700 x 800 мм)	1690 x 790	ST 8910	906			
для # 7X0337 (1700 x 900 мм)	1690 x 890	ST 8911	906			
для # 7X0338 (1800 x 800 мм)	1790 x 790	ST 8788	906			
для # 7X0050 (1800 x 900 мм), для # 7X0052 (1800 x 900 мм), для # 7X0339 (1800 x 900 мм)	1790 x 890	ST 8912	906			
для # 7X0340 (1900 x 900 мм)	1890 x 890	ST 8906	959			
для # 7X0341 (2000 x 1000 мм)	1990 x 990	ST 8907	959			

Справка: Для ванн при монтаже панелей необходимы ножки # 790100, которые следует заказать отдельно / Для ванн при монтаже панели необходимы ножки # 790100, которые следует заказать отдельно / Высота серии Starck: высота панели для ванн = 555 мм, высота панели вкл. 10 мм желоба- 565 мм, общая высота, вкл. 35-мм бортик (для # 7X0050, 7X0052 60 мм) = 600 мм (625 мм)

						
Панель						
для угла справа						
для # 7X0331 (1500 x 700 мм)	1490 x 690	ST 8915	906			
для # 7X0332 (1500 x 750 мм)	1490 x 740	ST 8916	906			
для # 7X0333 (1600 x 700 мм)	1590 x 690	ST 8780	906			
для # 7X0334 (1700 x 700 мм)	1690 x 690	ST 8781	906			
для # 7X0335 (1700 x 750 мм)	1690 x 740	ST 8782	906			
для # 7X0336 (1700 x 800 мм)	1690 x 790	ST 8917	906			
для # 7X0337 (1700 x 900 мм)	1690 x 890	ST 8918	906			
для # 7X0338 (1800 x 800 мм)	1790 x 790	ST 8783	906			
для # 7X0050 (1800 x 900 мм), для # 7X0052 (1800 x 900 мм), для # 7X0339 (1800 x 900 мм)	1790 x 890	ST 8919	906			
для # 7X0340 (1900 x 900 мм)	1890 x 890	ST 8904	959			
для # 7X0341 (2000 x 1000 мм)	1990 x 990	ST 8905	959			

Справка: Для ванн при монтаже панели необходимы ножки # 790100, которые следует заказать отдельно / Высота серии Starck: высота панели для ванн = 555 мм, высота панели вкл. 10 мм желоба- 565 мм, общая высота, вкл. 35-мм бортик (для # 7X0050, 7X0052 60 мм) = 600 мм (625 мм)

Starck Design by Philippe Starck

Описание	Ш x Г (мм)	Номер артикула	Евро	Евро	Евро	Евро
			Ценовая группа 1			
Панель для пристенного варианта						
для # 7X0331 (1500 x 700 мм)	1480 x 690	ST 8922	1.185			
для # 7X0332 (1500 x 750 мм)	1480 x 740	ST 8923	1.185			
для # 7X0333 (1600 x 700 мм)	1580 x 690	ST 8775	1.185			
для # 7X0334 (1700 x 700 мм)	1680 x 690	ST 8776	1.185			
для # 7X0335 (1700 x 750 мм)	1680 x 740	ST 8777	1.185			
для # 7X0336 (1700 x 800 мм)	1680 x 790	ST 8924	1.185			
для # 7X0337 (1700 x 900 мм)	1680 x 890	ST 8925	1.185			
для # 7X0338 (1800 x 800 мм)	1780 x 790	ST 8778	1.185			
для # 7X0050 (1800 x 900 мм), для # 7X0052 (1800 x 900 мм), для # 7X0339 (1800 x 900 мм)	1780 x 890	ST 8926	1.185			
для # 7X0340 (1900 x 900 мм)	1880 x 890	ST 8902	1.243			
для # 7X0341 (2000 x 1000 мм)	1980 x 990	ST 8903	1.243			
Справка: Для ванн при монтаже панелей необходимы ножки # 790100, которые следует заказать отдельно / Для ванн при монтаже панели необходимы ножки # 790100, которые следует заказать отдельно / Высота серии Starck: высота панели для ванн = 555 мм, высота панели вкл. 10 мм желоба- 565 мм, общая высота, вкл. 35-мм бортик (для # 7X0050, 7X0052 60 мм) = 600 мм (625 мм)						
						
Панель для ниши						
для # 7X0331 (1500 x 700 мм), для # 7X0332 (1500 x 750 мм)	1490	ST 8936	713			
для # 7X0333 (1600 x 700 мм)	1590	ST 8937	713			
для # 7X0334 (1700 x 700 мм), для # 7X0335 (1700 x 750 мм), для # 7X0336 (1700 x 800 мм), для # 7X0337 (1700 x 900 мм)	1690	ST 8938	713			
для # 7X0050 (1800 x 900 мм), для # 7X0052 (1800 x 900 мм), для # 7X0338 (1800 x 800 мм), для # 7X0339 (1800 x 900 мм)	1790	ST 8939	713			
для # 7X0340 (1900 x 900 мм)	1890	ST 8941	732			
для # 7X0341 (2000 x 1000 мм)	1990	ST 8942	732			
Справка: Для ванн при монтаже панели необходимы ножки # 790100, которые следует заказать отдельно / Высота серии Starck: высота панели для ванн = 555 мм, высота панели вкл. 10 мм желоба- 565 мм, общая высота, вкл. 35-мм бортик (для # 7X0050, 7X0052 60 мм) = 600 мм (625 мм)						

Vero Air Design by Duravit

Ванна прямоугольный вариант, встраиваемая версия, с одним наклоном для спины
сантехнический акрил

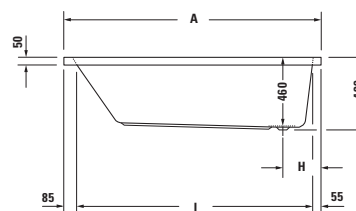
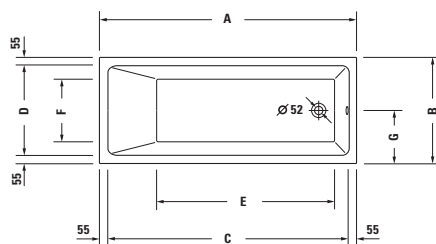

	A	B	C	D	E	F	G	H	I
7X0411	1700	700	1590	590	1175	410	350	250	1560
7X0412	1700	750	1590	640	1175	460	375	250	1560

Длина, мм	Ширина, мм	В/Гл, мм	Объем, л	Вес, кг	Номер артикула	Евро	
						Белый	- 00
Ванна							
1700	700	460	115	27,0	700411 00 0 00 0000		891
1700	750	460	135	30,0	700412 00 0 00 0000		916
Соответствующее оборудование для ванны							
LED цветная подсветка, с ПДУ для ванн, (белый - 00, хром - 10)					790840 00 0 00 * 00		1.970
Поручень для ванны, хром					792804 00 0 00 1000		306
Соответствующие принадлежности для ванны							
Ножки, с боковой длиной > 1000 мм					790100 00 0 00 0000		95
Анкер для ванны					790103 00 0 00 0000		40
Звукоизоляционный профиль					790104 00 0 00 0000		67
Комплект слива-перелива квадратно-овальный, хром					791244 00 0 00 1000		166
Комплект слива-перелива квадратно-овальный, с наливом ванны, хром*					791247 00 0 00 1000		409
Опора из стиропора для ванны, для # 700411***					792414 00 0 00 0000		242
Опора из стиропора для ванны, для # 700412 ***					792415 00 0 00 0000		224
Комплект звукоизоляции для ванн из акрила****					791368 00 0 00 0000		153
Соответствующие крышки для ванн см. на стр. 497							

Справка: Поручень для ванны монтируется только на фабрике. Цена включает сам поручень и монтаж. / * необходим обратный клапан или вентиль с защитой от обратного тока воды согласно DIN EN 1717, рекомендуется шланг для подключения # 790166 / *** не подходит для ванн с диодной цветной подсветкой / **** не подходит для ванн с диодной цветной подсветкой. Комплект звукоизоляции не может монтироваться с полистироловой опорой. Дальнейшая информация относительно шумоизоляции в разделе «Комплекты шумоизоляции для ванн, включая гидромассажные, и поддонов»

Vero Air Design by Duravit

Ванна прямоугольный вариант, встраиваемая версия, с двумя наклонами для спины
сантехнический акрил

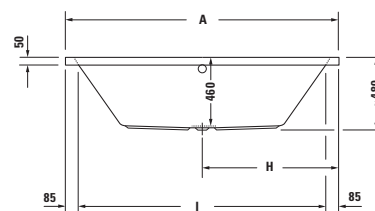
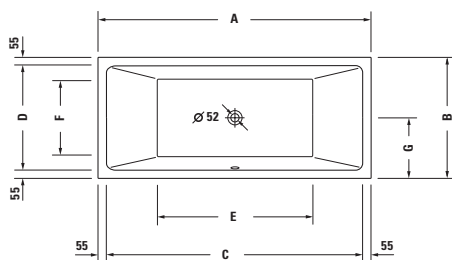

	A	B	C	D	E	F	G	H	I
7X0413	1800	800	1690	690	1025	510	400	900	1630
7X0414	1900	900	1790	790	1125	610	450	950	1730

Длина, мм	Ширина, мм	В/Гл, мм	Объем, л	Вес, кг	Номер артикула	Евро	
						Белый	- 00
Ванна							
1800	800	460	217	35,0	700413 00 0 00 0000		1.283
1900	900	460	306	40,0	700414 00 0 00 0000		1.481
Соответствующее оборудование для ванны							
LED цветная подсветка, с ПДУ для ванн, (белый - 00, хром - 10)					790840 00 0 00 * 00		1.970
Поручень для ванны, хром					792804 00 0 00 1000		306
Соответствующие принадлежности для ванны							
Ножки, с боковой длиной > 1000 мм					790100 00 0 00 0000		95
Анкер для ванны					790103 00 0 00 0000		40
Звукоизоляционный профиль					790104 00 0 00 0000		67
Комплект слива-перелива квадратно-овальный, хром					791244 00 0 00 1000		166
Комплект слива-перелива квадратно-овальный, с наливом ванны, хром*					791247 00 0 00 1000		409
Комплект слива-перелива квадратно-овальный, с подачей воды снизу, хром**					791228 00 0 00 1000		346
Опора из стиропора для ванны, для # 700414***					792417 00 0 00 0000		311
Опора из стиропора для ванны, для # 700413***					792416 00 0 00 0000		253
Комплект звукоизоляции для ванн из акрила****					791368 00 0 00 0000		153
Соответствующие крышки для ванн см. на стр. 497							

Справка: Поручень для ванны монтируется только на фабрике. Цена включает сам поручень и монтаж. / * необходим обратный клапан или вентиль с защитой от обратного тока воды согласно DIN EN 1717, рекомендуется шланг для подключения # 790166 / ** обязательно требуется обратный клапан, рекомендуется шланг для подключения # 790166 / *** не подходит для ванн с диодной цветной подсветкой / **** не подходит для ванн с диодной цветной подсветкой. Комплект звукоизоляции не может монтироваться с полистироловой опорой. Дальнейшая информация относительно шумоизоляции в разделе «Комплекты шумоизоляции для ванн, включая гидромассажные, и поддонов»

Vero Air Design by Duravit

Ванна с углом слева, с бесшовной акриловой панелью и рамой, с двумя наклонами для спины сантехнический акрил

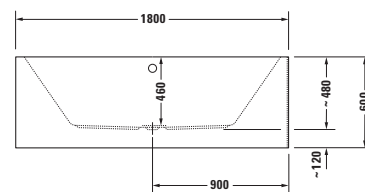
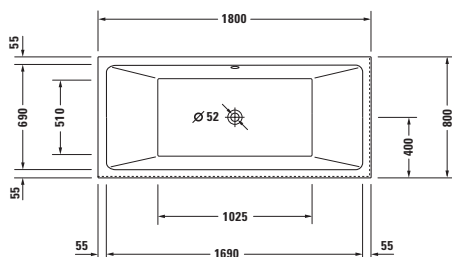

Длина, мм	Ширина, мм	В/Гл, мм	Объем, л	Вес, кг	Номер артикула	Евро
						Белый - 00
Ванна						
1800	800	460	217	81,75	700415 00 0 00 0000	2.965
Соответствующее оборудование для ванны						
LED цветная подсветка, с ПДУ для ванн, (белый - 00, хром - 10)					790840 00 0 00 * *00	1.970
Поручень для ванны, хром					792804 00 0 00 1000	306
Соответствующие принадлежности для ванны						
Звукоизоляционный профиль					790104 00 0 00 0000	67
Комплект слива-перелива квадратно-овальный, хром					791245 00 0 00 1000	166
Комплект слива-перелива квадратно-овальный, с наливом ванны, хром*					791248 00 0 00 1000	473
Комплект слива-перелива квадратно-овальный, с подачей воды снизу, хром**					791228 00 0 00 1000	346
Соответствующие крышки для ванн см. на стр. 497						
<p>Справка: Поручень для ванны монтируется только на фабрике. Цена включает сам поручень и монтаж. / * необходим обратный клапан или вентиль с защитой от обратного тока воды согласно DIN EN 1717, рекомендуется шланг для подключения # 790166 / ** обязательно требуется обратный клапан, рекомендуется шланг для подключения # 790166</p>						

Vero Air Design by Duravit

Ванна с углом справа, с бесшовной акриловой панелью и рамой, с двумя наклонами для спины
сантехнический акрил

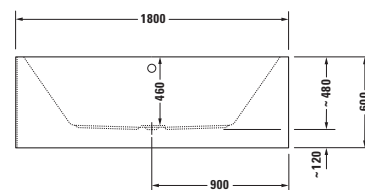
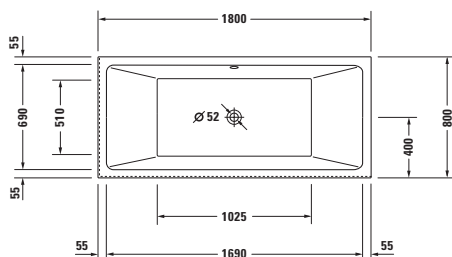

Длина, мм	Ширина, мм	В/Гл, мм	Объем, л	Вес, кг	Номер артикула	Евро
						Белый - 00
Ванна						
1800	800	460	217	81,75	700416 00 0 00 0000	2.965
Соответствующее оборудование для ванны						
LED цветная подсветка, с ПДУ для ванн, (белый - 00, хром - 10)					790840 00 0 00 * *00	1.970
Поручень для ванны, хром					792804 00 0 00 1000	306
Соответствующие принадлежности для ванны						
Звукоизоляционный профиль					790104 00 0 00 0000	67
Комплект слива-перелива квадратно-овальный, хром					791245 00 0 00 1000	166
Комплект слива-перелива квадратно-овальный, с наливом ванны, хром*					791248 00 0 00 1000	473
Комплект слива-перелива квадратно-овальный, с подачей воды снизу, хром**					791228 00 0 00 1000	346
Соответствующие крышки для ванн см. на стр. 497						
<p>Справка: Поручень для ванны монтируется только на фабрике. Цена включает сам поручень и монтаж. / * необходим обратный клапан или вентиль с защитой от обратного тока воды согласно DIN EN 1717, рекомендуется шланг для подключения # 790166 / ** обязательно требуется обратный клапан, рекомендуется шланг для подключения # 790166</p>						

Vero Air Design by Duravit

Ванна пристенный вариант, с бесшовной акриловой панелью и рамой, с двумя наклонами для спины
сантехнический акрил

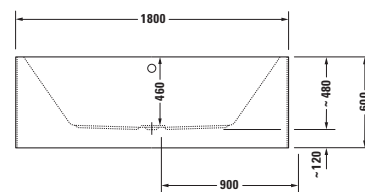
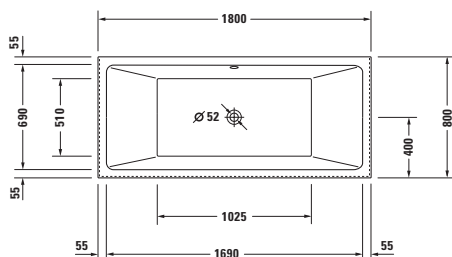

Длина, мм	Ширина, мм	В/Гл, мм	Объем, л	Вес, кг	Номер артикула	Евро
						Белый - 00
Ванна						
1800	800	460	217	89,5	700417 00 0 00 0000	3.174
Соответствующее оборудование для ванны						
LED цветная подсветка, с ПДУ для ванн, (белый - 00, хром - 10)					790840 00 0 00 * *00	1.970
Поручень для ванны, хром					792804 00 0 00 1000	306
Соответствующие принадлежности для ванны						
Звукоизоляционный профиль					790104 00 0 00 0000	67
Комплект слива-перелива квадратно-овальный, хром					791245 00 0 00 1000	166
Комплект слива-перелива квадратно-овальный, с наливом ванны, хром*					791248 00 0 00 1000	473
Комплект слива-перелива квадратно-овальный, с подачей воды снизу, хром**					791228 00 0 00 1000	346
Соответствующие крышки для ванн см. на стр. 497						
Справка: Поручень для ванны монтируется только на фабрике. Цена включает сам поручень и монтаж. / * необходим обратный клапан или вентиль с защитой от обратного тока воды согласно DIN EN 1717, рекомендуется шланг для подключения # 790166 / ** обязательно требуется обратный клапан, рекомендуется шланг для подключения # 790166						

Vero Air Design by Duravit

Ванна отдельно стоящая, с бесшовной акриловой панелью и рамой, с двумя наклонами для спины
сантехнический акрил

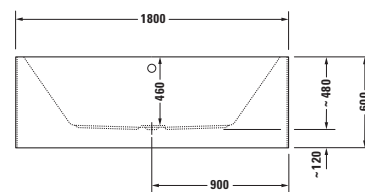
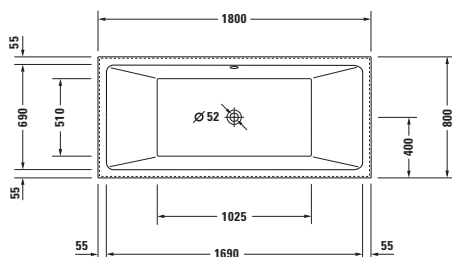

Длина, мм	Ширина, мм	В/Гл, мм	Объем, л	Вес, кг	Номер артикула	Евро
						Белый - 00
Ванна						
1800	800	460	217	108,0	700418 00 0 00 0000	4.226
Соответствующее оборудование для ванны						
LED цветная подсветка, с ПДУ для ванн, (белый - 00, хром - 10)					790840 00 0 00 * *00	1.970
Поручень для ванны, хром					792804 00 0 00 1000	306
Соответствующие принадлежности для ванны						
Комплект слива-перелива квадратно-овальный, хром					791245 00 0 00 1000	166
Комплект слива-перелива квадратно-овальный, с наливом ванны, хром*					791248 00 0 00 1000	473
Комплект слива-перелива квадратно-овальный, с подачей воды снизу, хром**					791228 00 0 00 1000	346

Справка: Поручень для ванны монтируется только на фабрике. Цена включает сам поручень и монтаж. / * необходим обратный клапан или вентиль с защитой от обратного тока воды согласно DIN EN 1717, рекомендуется шланг для подключения # 790166 / ** обязательно требуется обратный клапан, рекомендуется шланг для подключения # 790166

Vero Design by Duravit

Ванна прямоугольный вариант, встраиваемая версия или версия с панелями, с наклоном для спины слева
сантехнический акрил

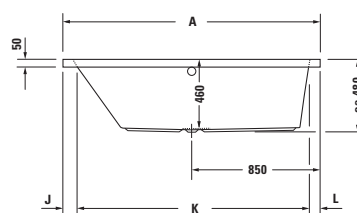
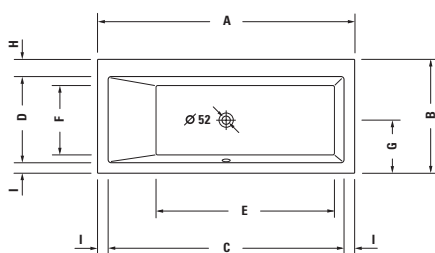

	A	B	C	D	E	F	G	H	I	J	K	L
700131	1700	700	1590	540	1210	425	325	105	55	85	1560	55
700133	1700	750	1560	565	1180	450	352,5	115	70	100	1530	70

Длина, мм	Ширина, мм	В/Гл, мм	Объем, л	Вес, кг	Номер артикула	Евро		
						Белый	- 00	
Ванна								
1700	700	460	145	28,0	700131 00 0 00 0000		882	
1700	750	460	160	30,0	700133 00 0 00 0000		907	
Соответствующее оборудование для ванны								
Доплата, для отверстия под смеситель на бортике ванны, при ширине бортика от 100 мм					790650 00 0 00 0000		75	
LED цветная подсветка, с ПДУ для ванн, (белый - 00, хром - 10)					790840 00 0 00 * 00		1.970	
Поручень для ванны, хром					792804 00 0 00 1000		306	
Соответствующие принадлежности для ванны								
Ножки, с боковой длиной > 1000 мм					790100 00 0 00 0000		95	
Анкер для ванны					790103 00 0 00 0000		40	
Звукоизоляционный профиль					790104 00 0 00 0000		67	
Комплект слива-перелива квадратно-овальный, хром					790289 00 0 00 1000		166	
Комплект слива-перелива квадратно-овальный, с наливом ванны, хром*					790290 00 0 00 1000		409	
Опора из стиропора для ванны, для # 700133***					790491 00 0 00 0000		248	
Опора из стиропора для ванны, для # 700131***					790489 00 0 00 0000		282	
Комплект звукоизоляции для ванн из акрила****					791368 00 0 00 0000		153	
Соответствующие панели для ванн см. на стр. 494								
Соответствующие крышки для ванн см. на стр. 497								

Справка: Поручень для ванны монтируется только на фабрике. Цена включает сам поручень и монтаж. / * обязательно требуется обратный клапан или вентиль с защитой от обратного тока воды согласно DIN EN 1717, рекомендуется шланг для подключения # 790159 / *** не подходит для ванн с диодной цветной подсветкой / **** не подходит для ванн с диодной цветной подсветкой. Комплект звукоизоляции не может монтироваться с полистироловой опорой. Дальнейшая информация относительно шумоизоляции в разделе «Комплекты шумоизоляции для ванн, включая гидромассажные, и поддонов»

Vero Design by Duravit

Ванна прямоугольный вариант, встраиваемая версия или версия с панелями, с наклоном для спины справа
сантехнический акрил

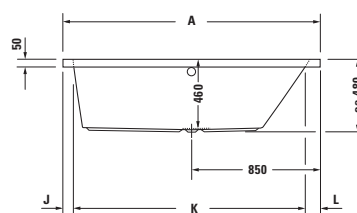
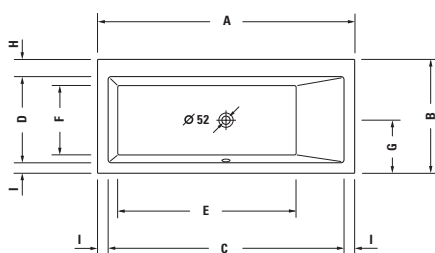

	A	B	C	D	E	F	G	H	I	J	K	L
700132	1700	700	1590	540	1210	425	325	105	55	55	1560	85
700134	1700	750	1560	565	1180	450	352,5	115	70	70	1530	100

Длина, мм	Ширина, мм	В/Гл, мм	Объем, л	Вес, кг	Номер артикула	Евро	
						Белый	- 00
Ванна							
1700	700	460	145	28,0	700132 00 0 00 0000		882
1700	750	460	160	30,0	700134 00 0 00 0000		907
Соответствующее оборудование для ванны							
Доплата, для отверстия под смеситель на бортике ванны, при ширине бортика от 100 мм					790650 00 0 00 0000		75
LED цветная подсветка, с ПДУ для ванн, (белый - 00, хром - 10)					790840 00 0 00 * 00		1.970
Поручень для ванны, хром					792804 00 0 00 1000		306
Соответствующие принадлежности для ванны							
Ножки, с боковой длиной > 1000 мм					790100 00 0 00 0000		95
Анкер для ванны					790103 00 0 00 0000		40
Звукоизоляционный профиль					790104 00 0 00 0000		67
Комплект слива-перелива квадратно-овальный, хром					790289 00 0 00 1000		166
Комплект слива-перелива квадратно-овальный, с наливом ванны, хром*					790290 00 0 00 1000		409
Опора из стиропора для ванны, для # 700134***					790492 00 0 00 0000		248
Опора из стиропора для ванны, для # 700132***					790490 00 0 00 0000		282
Комплект звукоизоляции для ванн из акрила****					791368 00 0 00 0000		153
Соответствующие панели для ванн см. на стр. 494							
Соответствующие крышки для ванн см. на стр. 497							

Справка: Поручень для ванны монтируется только на фабрике. Цена включает сам поручень и монтаж. / * обязательно требуется обратный клапан или вентиль с защитой от обратного тока воды согласно DIN EN 1717, рекомендуется шланг для подключения # 790159 / *** не подходит для ванн с диодной цветной подсветкой / **** не подходит для ванн с диодной цветной подсветкой. Комплект звукоизоляции не может монтироваться с полистироловой опорой. Дальнейшая информация относительно шумоизоляции в разделе «Комплекты шумоизоляции для ванн, включая гидромассажные, и поддонов»

Vero Design by Duravit

Ванна прямоугольный вариант, встраиваемая версия или версия с панелями, с двумя наклонами для спины
сантехнический акрил

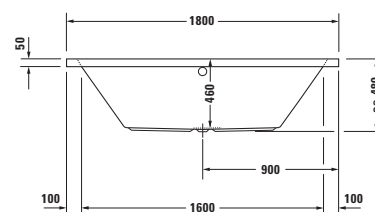
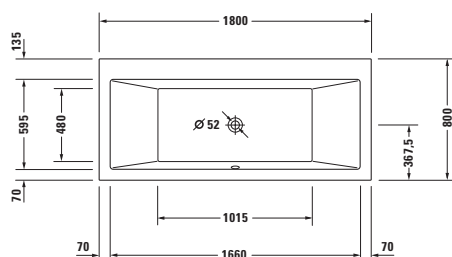

Длина, мм	Ширина, мм	В/Гл, мм	Объем, л	Вес, кг	Номер артикула	Евро
						Белый - 00
Ванна						
1800	800	460	165	38,0	700135 00 0 00 0000	1.270
Соответствующее оборудование для ванны						
Доплата, для отверстия под смеситель на бортике ванны, при ширине бортика от 100 мм					790650 00 0 00 0000	75
LED цветная подсветка, с ПДУ для ванн, (белый - 00, хром - 10)					790840 00 0 00 * *00	1.970
Поручень для ванны, хром					792804 00 0 00 1000	306
Соответствующие принадлежности для ванны						
Ножки, с боковой длиной > 1000 мм					790100 00 0 00 0000	95
Анкер для ванны					790103 00 0 00 0000	40
Звукоизоляционный профиль					790104 00 0 00 0000	67
Комплект слива-перелива квадратно-овальный, хром					790289 00 0 00 1000	166
Комплект слива-перелива квадратно-овальный, с наливом ванны, хром*					790290 00 0 00 1000	409
Комплект слива-перелива квадратно-овальный, с подачей воды снизу, хром**					791226 00 0 00 1000	320
Опора из стиропора для ванны, для # 700135***					790493 00 0 00 0000	264
Комплект звукоизоляции для ванн из акрила****					791368 00 0 00 0000	153
Соответствующие панели для ванн см. на стр. 494						
Соответствующие крышки для ванн см. на стр. 497						

Справка: Поручень для ванны монтируется только на фабрике. Цена включает сам поручень и монтаж. / * обязательно требуется обратный клапан или вентиль с защитой от обратного тока воды согласно DIN EN 1717, рекомендуется шланг для подключения # 790159 / ** обязательно требуется обратный клапан, рекомендуется шланг для подключения # 790166 / *** не подходит для ванн с диодной цветной подсветкой / **** не подходит для ванн с диодной цветной подсветкой. Комплект звукоизоляции не может монтироваться с полистироловой опорой. Дальнейшая информация относительно шумоизоляции в разделе «Комплекты шумоизоляции для ванн, включая гидромассажные, и поддонов»

Vero Design by Duravit

Ванна прямоугольный вариант, встраиваемая версия или версия с панелями, с двумя наклонами для спины
сантехнический акрил

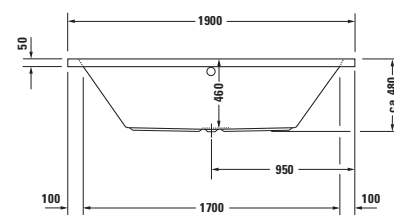
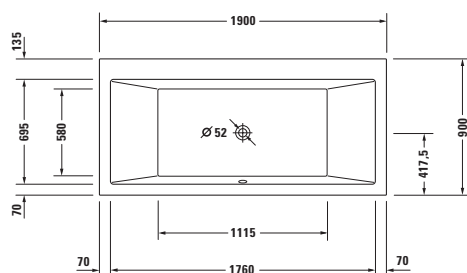

Длина, мм	Ширина, мм	В/Гл, мм	Объем, л	Вес, кг	Номер артикула	Евро
						Белый - 00
Ванна						
1900	900	460	225	43,0	700136 00 0 00 0000	1.468
Соответствующее оборудование для ванны						
Доплата, для отверстия под смеситель на бортике ванны, при ширине бортика от 100 мм					790650 00 0 00 0000	75
LED цветная подсветка, с ПДУ для ванн, (белый - 00, хром - 10)					790840 00 0 00 * *00	1.970
Поручень для ванны, хром					792804 00 0 00 1000	306
Соответствующие принадлежности для ванны						
Ножки, с боковой длиной > 1000 мм					790100 00 0 00 0000	95
Анкер для ванны					790103 00 0 00 0000	40
Звукоизоляционный профиль					790104 00 0 00 0000	67
Комплект слива-перелива квадратно-овальный, хром					790293 00 0 00 1000	166
Комплект слива-перелива квадратно-овальный, с наливом ванны, хром*					790294 00 0 00 1000	409
Комплект слива-перелива квадратно-овальный, с подачей воды снизу, хром**					791226 00 0 00 1000	320
Опора из стиропора для ванны, для # 700136***					790494 00 0 00 0000	401
Комплект звукоизоляции для ванн из акрила****					791368 00 0 00 0000	153
Соответствующие панели для ванн см. на стр. 494						

Справка: Поручень для ванны монтируется только на фабрике. Цена включает сам поручень и монтаж. / * обязательно требуется обратный клапан или вентиль с защитой от обратного тока воды согласно DIN EN 1717, рекомендуется шланг для подключения # 790159 / ** обязательно требуется обратный клапан, рекомендуется шланг для подключения # 790166 / *** не подходит для ванн с диодной цветной подсветкой / **** не подходит для ванн с диодной цветной подсветкой. Комплект звукоизоляции не может монтироваться с полистироловой опорой. Дальнейшая информация относительно шумоизоляции в разделе «Комплекты шумоизоляции для ванн, включая гидромассажные, и поддонов»

Vero Design by Duravit

Информация о продукции





Панель

Акрил

82 Белый акрил

Основной материал: 8-мм белый акрил, прокрашен на всю глубину.

Vero Design by Kurt Merki Jr.

Описание	Ш x Г (мм)	Номер артикула	Евро	Евро	Евро	Евро
			Ценовая группа 1			
Панель для угла слева						
для # 700131 (1700 x 700 мм), для # 700132 (1700 x 700 мм)	1690 x 690	VE 8786	906			
для # 7X0134 (1700 x 750 мм), для # 7X0133 (1700 x 750 мм)	1690 x 740	VE 8787	906			
для # 7X0135 (1800 x 800 мм)	1790 x 790	VE 8788	906			
для # 7X0136 (1900 x 900 мм)	1890 x 890	VE 8906	959			
Справка: Высота серии Vero: высота панели для ванны = 555 мм, высота панели с желобом = 565 мм, общая высота, вкл.50-мм бортик ванны Vero = 615 мм / Для ванн при монтаже панели необходимы ножки # 790100, которые следует заказать отдельно						
						
Панель для угла справа						
для # 700131 (1700 x 700 мм), для # 700132 (1700 x 700 мм)	1690 x 690	VE 8781	906			
для # 7X0134 (1700 x 750 мм), для # 7X0133 (1700 x 750 мм)	1690 x 740	VE 8782	906			
для # 7X0135 (1800 x 800 мм)	1790 x 790	VE 8783	906			
для # 7X0136 (1900 x 900 мм)	1890 x 890	VE 8904	959			
Справка: Высота серии Vero: высота панели для ванны = 555 мм, высота панели с желобом = 565 мм, общая высота, вкл.50-мм бортик ванны Vero = 615 мм / Для ванн при монтаже панели необходимы ножки # 790100, которые следует заказать отдельно						
						
Панель для пристенного варианта						
для # 700131 (1700 x 700 мм), для # 700132 (1700 x 700 мм)	1680 x 690	VE 8776	1.185			
для # 7X0134 (1700 x 750 мм), для # 7X0133 (1700 x 750 мм)	1680 x 740	VE 8777	1.185			
для # 7X0135 (1800 x 800 мм)	1780 x 790	VE 8778	1.185			
для # 7X0136 (1900 x 900 мм)	1880 x 890	VE 8902	1.243			
Справка: Высота серии Vero: высота панели для ванны = 555 мм, высота панели с желобом = 565 мм, общая высота, вкл.50-мм бортик ванны Vero = 615 мм / Для ванн при монтаже панели необходимы ножки # 790100, которые следует заказать отдельно						
						
Панель для ниши						
для # 700131 (1700 x 700 мм), для # 700132 (1700 x 700 мм), для # 7X0134 (1700 x 750 мм), для # 7X0133 (1700 x 750 мм)	1690	VE 8938	713			
для # 7X0135 (1800 x 800 мм)	1790	VE 8939	713			
для # 7X0136 (1900 x 900 мм)	1890	VE 8941	732			
Справка: Высота серии Vero: высота панели для ванны = 555 мм, высота панели с желобом = 565 мм, общая высота, вкл.50-мм бортик ванны Vero = 615 мм / Для ванн при монтаже панели необходимы ножки # 790100, которые следует заказать отдельно						

XViu Design by sieger design

Ванна отдельно стоящая, с бесшовной акриловой панелью и рамой, с двумя наклонами для спины, со специальным сливом и переливом сантехнический акрил

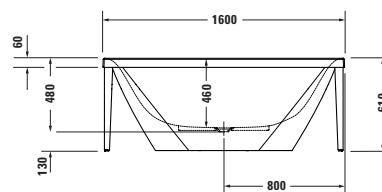
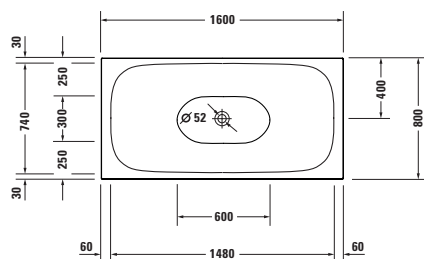

Длина, мм	Ширина, мм	В/Гл, мм	Объем, л	Вес, кг	Номер артикула	Евро
						Белый - 00
Ванна с металлической рамой в цвете «шампанское матовое»						
1600	800	460	215	63,0	700444 00 0 B1 0000	4.563
Ванна с металлической рамой в цвете «черный матовый»						
1600	800	460	215	63,0	700444 00 0 B2 0000	4.563

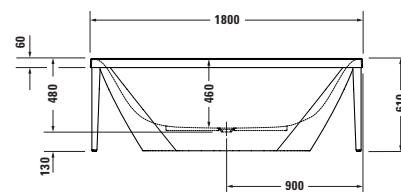
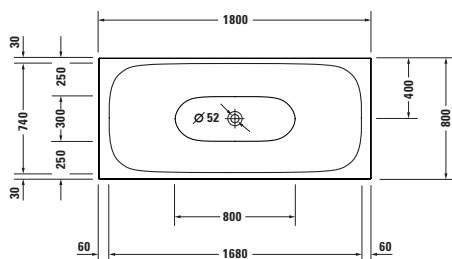

XViu Design by sieger design

Ванна отдельно стоящая, с бесшовной акриловой панелью и рамой, с двумя наклонами для спины, со специальным сливом и переливом сантехнический акрил



Длина, мм	Ширина, мм	В/Гл, мм	Объем, л	Вес, кг	Номер артикула	Евро
						Белый - 00
Ванна с металлической рамой в цвете «шампанское матовое»						
1800	800	460	241	67,0	700443 00 0 V1 0000	4.901
Ванна с металлической рамой в цвете «черный матовый»						
1800	800	460	241	67,0	700443 00 0 V2 0000	4.901

Крышка для ванны Design by E00S

Описание	Номер артикула	Евро
		
Крышка для ванны, 2 шт.		
700 x 395 мм, D-Code # 700096, Happy D.2 # 700308, 700309, Starck # 700334		
цвет белый	791861 00 0 00 0000	309
цвет: антрацит	791861 68 0 00 0000	309
750 x 395 мм, подходит для Starck # 700335		
цвет белый	791863 00 0 00 0000	328
цвет: антрацит	791863 68 0 00 0000	328
750 x 425 мм, для Darling New # 700242, 700243, Daro # 700027, D-Code # 700099, 700100, DuraStyle # 700231, Happy D.2 # 700312, 700313, Vero # 700133, 700134, Vero Air # 700412		
цвет белый	791824 00 0 00 0000	328
цвет: антрацит	791824 68 0 00 0000	328
800 x 395 мм, подходит для Starck # 700338		
цвет белый	791865 00 0 00 0000	337
цвет: антрацит	791865 68 0 00 0000	337
800 x 450 мм, для Darling New # 700244, Daro # 700028, D-Code # 700101, Happy D.2 # 700314, Vero # 700135, Vero Air # 700413, 700415, 700416, 700417		
цвет белый	791828 00 0 00 0000	337
цвет: антрацит	791828 68 0 00 0000	337
Справка: Чтобы полностью закрыть ванну, требуются четыре отдельные крышки		
		
Крышка для ванны с вырезом для ручного душа, 2 шт.		
700 x 395 мм, D-Code # 700096, Happy D.2 # 700308, 700309, Starck # 700334		
цвет белый	791862 00 0 00 0000	309
цвет: антрацит	791862 68 0 00 0000	309
750 x 395 мм, подходит для Starck # 700335		
цвет белый	791864 00 0 00 0000	328
цвет: антрацит	791864 68 0 00 0000	328
750 x 425 мм, для Darling New # 700242, 700243, Daro # 700027, D-Code # 700099, 700100, DuraStyle # 700231, Happy D.2 # 700312, 700313, Vero Air # 700412		
цвет белый	791825 00 0 00 0000	328
цвет: антрацит	791825 68 0 00 0000	328
800 x 395 мм, подходит для Starck # 700338		
цвет белый	791866 00 0 00 0000	337
цвет: антрацит	791866 68 0 00 0000	337
800 x 450 мм, для Darling New # 700244, Daro # 700028, D-Code # 700101, Happy D.2 # 700314, Vero Air # 700413, 700415, 700416, 700417		
цвет белый	791829 00 0 00 0000	337
цвет: антрацит	791829 68 0 00 0000	337
Справка: Чтобы полностью закрыть ванну, требуются четыре отдельные крышки		

Гидромассажные системы Информация о продукции

Воздушная система (для акриловых ванн)

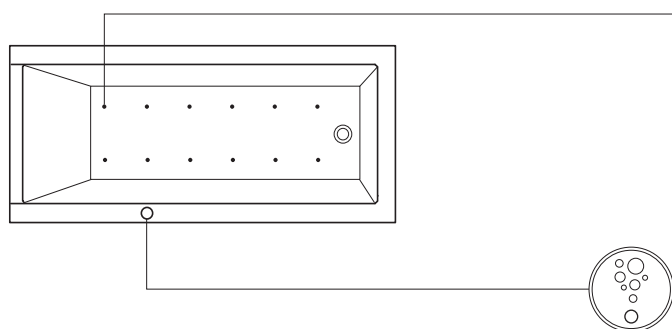

Стандарт

12 плоских белых донных форсунок (воздух)
Слив и перелив (без рисунка)
Опорная рама (без рисунка)

Оборудование (опционально)*

Комплект слива-перелива со встроенной подачей воды (без рисунка)
Комплект слива-перелива с подачей воды снизу (без рисунка)

Управление

Пьезо-выключатель форсунок на дне ванны

Воздушная система (для ванн DuraSolid®)

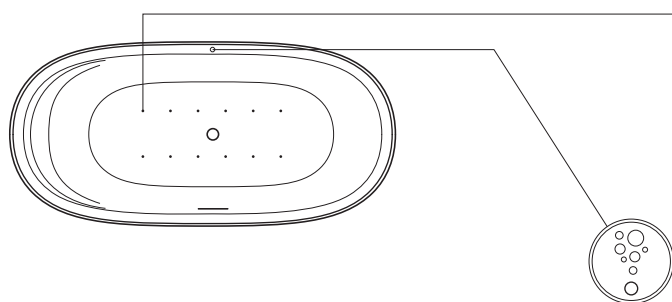

Стандарт

12 сквозных донных форсунок (воздух)
Слив и перелив (без рисунка)
Опорная рама (без рисунка)

Оборудование (опционально)*

Комплект слива-перелива со встроенной подачей воды (без рисунка)

Управление

Пьезо-выключатель форсунок на дне ванны

Система форсунок

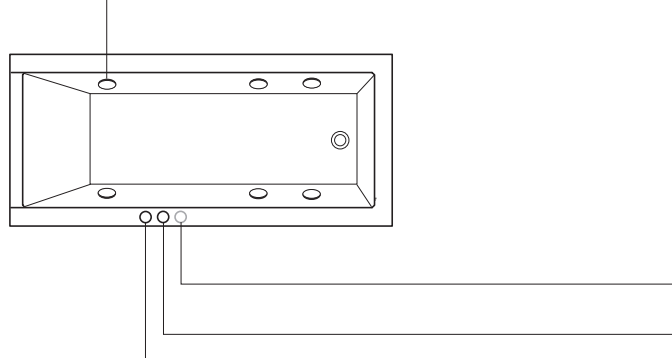

Стандарт

6 плоских регулируемых боковых форсунок (воздух + вода)
Слив и перелив (без рисунка)
Опорная рама (без рисунка)

Оборудование (опционально)*

Комплект слива-перелива со встроенной подачей воды (без рисунка)
Комплект слива-перелива с подачей воды снизу (без рисунка)
Цветная светодиодная подсветка, 5 точечных светильников (без рисунка)

Управление

Пневматический выключатель цветной светодиодной подсветки (опционально)
Пневматический выключатель боковых форсунок
Регулятор подачи воздуха в боковых форсунках

Combi-система P

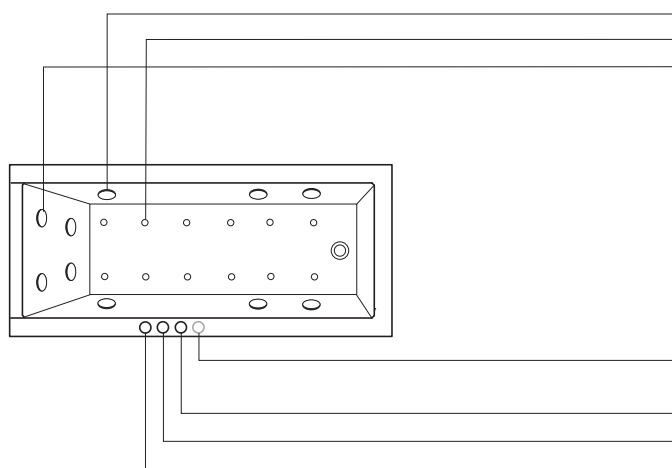

Стандарт

6 плоских регулируемых боковых форсунок (воздух + вода)
12 плоских донных форсунок (воздух)
4 плоские регулируемые форсунки (воздух + вода) для массажа спины
Слив и перелив (без рисунка)
Опорная рама (без рисунка)

Оборудование (опционально)*

Комплект слива-перелива со встроенной подачей воды (без рисунка)
Комплект слива-перелива с подачей воды снизу (без рисунка)
Цветная светодиодная подсветка, 5 точечных светильников (без рисунка)

Управление

Пневматический выключатель цветной светодиодной подсветки (опционально)
Пневматический выключатель форсунок на дне ванны
Пневматический выключатель боковых и задних форсунок
Регулятор подачи воздуха боковых и задних форсунок

*Доступно только в том случае, если данные позиции указаны на странице продукции

Гидромассажные системы Информация о продукции

Combi система E

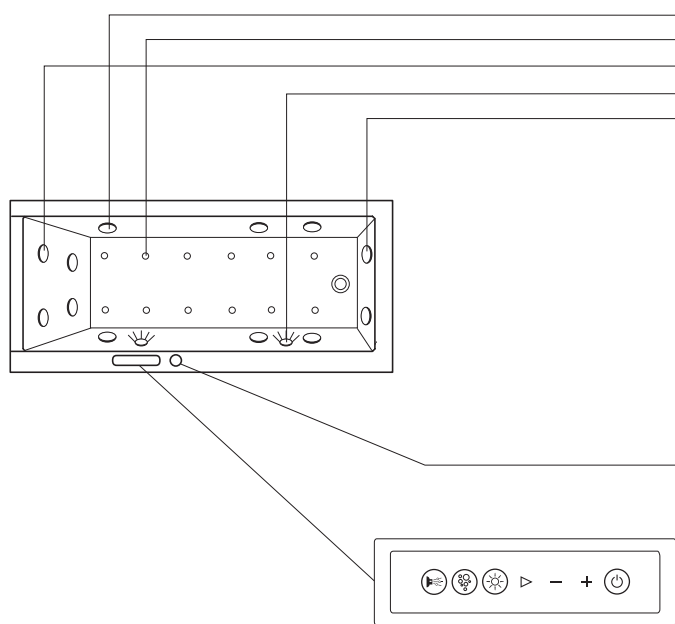

Стандарт

- 6 плоских регулируемых боковых форсунок (воздух + вода)
- 12 плоских регулируемых донных форсунок (воздух)
- 4 плоские регулируемые форсунки (воздух + вода) для массажа спины
- Белая светодиодная подсветка, 2 точечных светильника
- 2 плоские регулируемые форсунки для массажа ног (воздух + вода)
- Слив и перелив (без рисунка)
- Опорная рама (без рисунка)

Оборудование (опционально)*

- Комплект слива-перелива со встроенной подачей воды (без рисунка)
- Комплект слива-перелива с подачей воды снизу (без рисунка)
- Подогрев (без рисунка)
- Цветная светодиодная подсветка (вместо белой), 5 точечных светильников (без рисунка)
- Управление УФ-системой дезинфекции (без рисунка)

Управление

- Переключатель
- Работу насоса можно направить на форсунки у ног или у спины.

Панель управления Combi-системы E

- Панель управления с хромированной латунной рамкой и символами с синей подсветкой. Нажатием на нужный символ включаются соответствующие функции, и символ подсвечивается синим.

Combi-система L

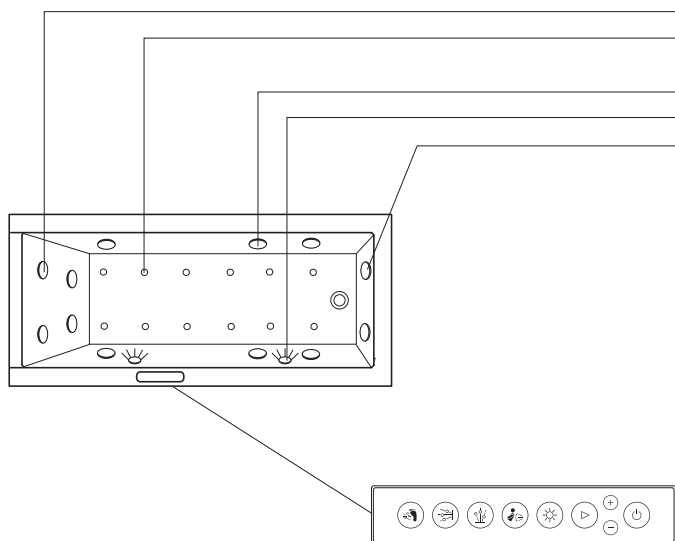

Стандарт

- 4 плоские поворотные форсунки (воздух)
- 12 плоских регулируемых донных форсунок Duraporel (вода+воздух, только вода, только воздух)
- 6 плоских регулируемых боковых форсунок (воздух + вода)
- Белая светодиодная подсветка, 2 точечных светильника
- 2 плоские регулируемые форсунки для массажа ног (воздух + вода)
- Слив и перелив (без рисунка)
- Опорная рама (без рисунка)

Оборудование (опционально)*

- Комплект слива-перелива со встроенной подачей воды (без рисунка)
- Комплект слива-перелива с подачей воды снизу (без рисунка)
- Цветная светодиодная подсветка (вместо белой), 5 точечных светильников (без рисунка)
- Управление УФ-системой дезинфекции (без рисунка)
- Подогрев (без рисунка)

Управление

- Панель управления Combi-системы L
- Сенсорная панель с хромированной рамкой и символами с белой подсветкой. После активации панели загорается мягкая подсветка символов. Нажатием на нужный символ включаются соответствующие функции, и символ ярко подсвечивается.

*Доступно только в том случае, если данные позиции указаны на странице продукции

Гидромассажные системы Информация о продукции

Система форсунок Blue Moon

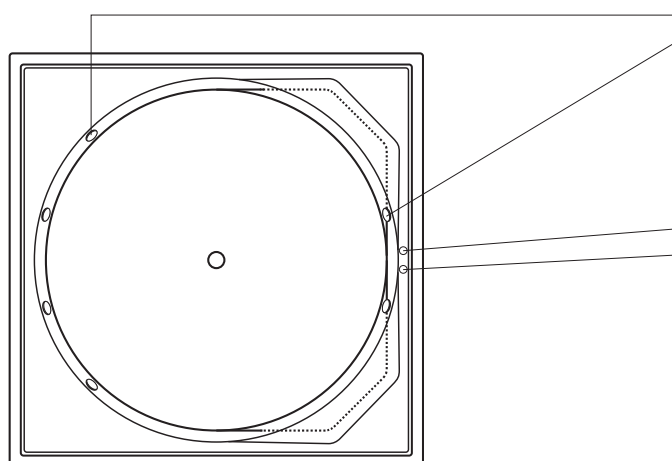

Стандарт

4 плоские регулируемые форсунки (воздух + вода) для массажа спины
2 плоские регулируемые форсунки для массажа ног (воздух + вода)

Оборудование (опционально)

Комплект слива-перелива со встроенной подачей воды (без рисунка)
Комплект слива-перелива с подачей воды снизу (без рисунка)

Управление

Регулятор подачи воздуха форсунок у спины и у ног
Пневматический переключатель форсунок у спины и у ног

Combi-система E Blue Moon

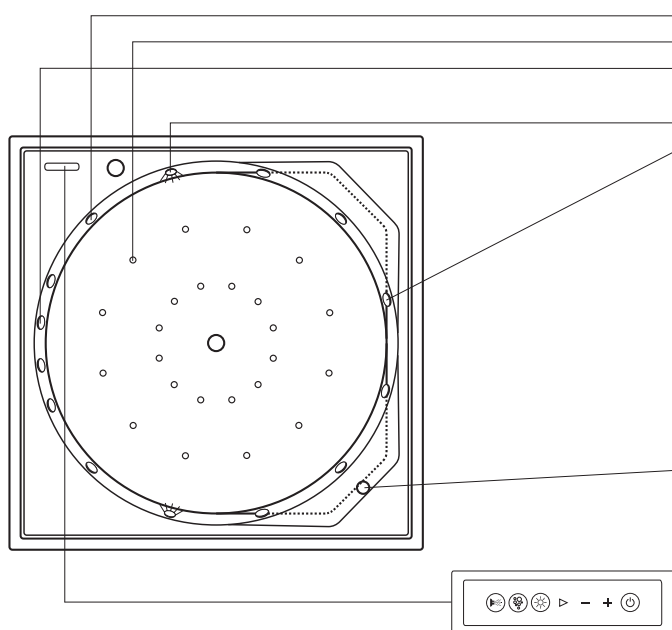

Стандарт

6 плоских регулируемых боковых форсунок (воздух + вода)
24 плоских донных форсунок (воздух)
4 плоские регулируемые форсунки (воздух + вода) для массажа спины (на разной высоте)
Белая светодиодная подсветка, 2 точечных светильника
2 плоские регулируемые форсунки для массажа ног (воздух + вода)
Слив и перелив (без рисунка)
Опорная рама (без рисунка)

Оборудование (опционально)

Спецкомплект слива-перелива с подачей воды снизу (без рисунка)
Подогрев (без рисунка)
Цветная светодиодная подсветка (вместо белой), 10 точечных светильников (без рисунка)
Управление УФ-системой дезинфекции (без рисунка)

Управление

Переключатель
Работу насоса можно направить на форсунки у ног или у спины.

Панель управления Combi-системы E

Панель управления с хромированной латунной рамкой и символами с синей подсветкой. Нажатием на нужный символ включаются соответствующие функции, и символ подсвечивается синим.

Гидромассажные системы Информация о продукции

Combi-система L Blue Moon

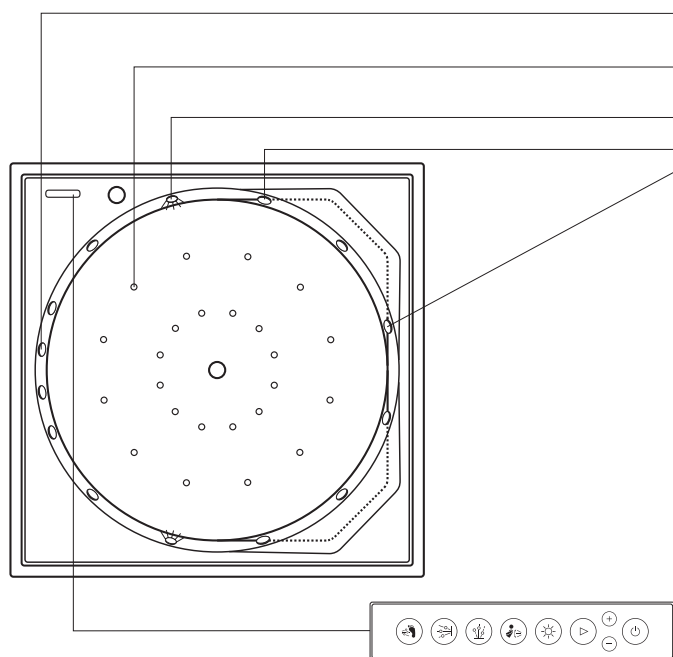

Стандарт

- 4 плоские поворотные форсунки (вода)
- (на разной высоте)
- 24 плоских регулируемых донных форсунок Durapearl (вода+воздух, только вода, только воздух)
- 6 плоских регулируемых боковых форсунок (воздух + вода)
- Белая светодиодная подсветка, 2 точечных светильника
- 2 плоские регулируемые форсунки для массажа ног (воздух + вода)
- Слив и перелив (без рисунка)
- Опорная рама (без рисунка)

Оборудование (опционально)

- Спецкомплект слива-перелива с подачей воды снизу (без рисунка)
- Подогрев (без рисунка)
- Цветная светодиодная подсветка (вместо белой), 10 точечных светильников (без рисунка)
- Управление УФ-системой дезинфекции (без рисунка)

Управление

- Панель управления Combi-системы L
- Сенсорная панель с хромированной рамой и символами с белой подсветкой. После активации панели загорается мягкая подсветка символов. Нажатием на нужный символ включаются соответствующие функции, и символ ярко подсвечивается.

Jet Project D-Code

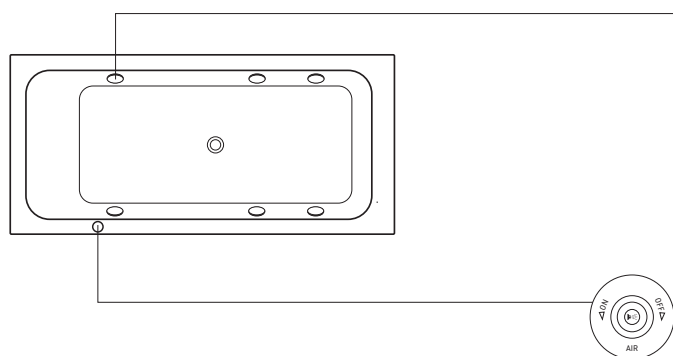

Стандарт

- 6 регулируемых боковых форсунок (воздух+вода)
- Слив и перелив (без рисунка)
- Опорная рама (без рисунка)

Управление

- Панель управления боковыми форсунками с регулятором подачи воздуха

Гидромассажные системы Информация о продукции

Воздушная система Paiova / Paiova 5

(кроме одноместной версии ванны 1700 x 1000 мм, см. стр. 498)

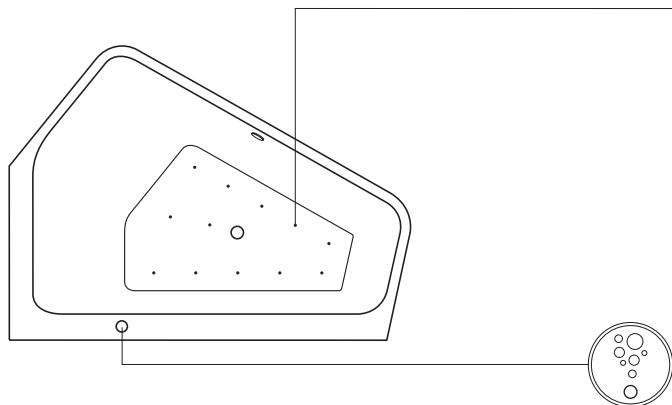

Стандарт

12 плоских белых донных форсунок (воздух)
Слив и перелив (без рисунка)
Опорная рама (без рисунка)

Оборудование (опционально)*

Комплект слива-перелива со встроенной подачей воды (без рисунка)
Комплект слива-перелива с подачей воды снизу (без рисунка)

Управление**

Пьезо-выключатель форсунок на дне ванны

Система форсунок Paiova / Paiova 5

(кроме одноместной версии ванны 1700 x 1000 мм, см. стр. 498)

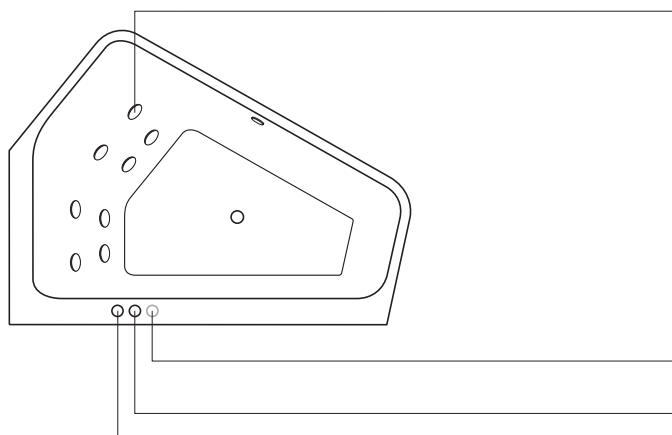

Стандарт

8 плоских регулируемых форсунок (воздух + вода) для массажа спины
Слив и перелив (без рисунка)
Опорная рама (без рисунка)

Оборудование (опционально)*

Комплект слива-перелива со встроенной подачей воды (без рисунка)
Комплект слива-перелива с подачей воды снизу (без рисунка)
Цветная светодиодная подсветка, 5 точечных светильников (без рисунка)

Управление**

Пневматический выключатель цветной светодиодной подсветки (опционально)
Пневматический выключатель форсунок для массажа спины
Регулятор подачи воздуха в форсунках для массажа спины

Сомби-система P Paiova / Paiova 5

(кроме одноместной версии ванны 1700 x 1000 мм, см. стр. 498)

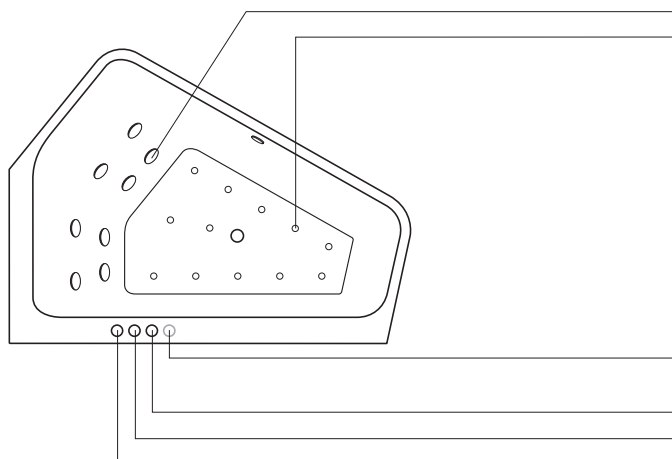

Стандарт

8 плоских регулируемых форсунок (воздух + вода) для массажа спины
12 плоских донных форсунок (воздух)
Слив и перелив (без рисунка)
Опорная рама (без рисунка)

Оборудование (опционально)*

Комплект слива-перелива со встроенной подачей воды (без рисунка)
Комплект слива-перелива с подачей воды снизу (без рисунка)
Цветная светодиодная подсветка, 5 точечных светильников (без рисунка)

Управление**

Пневматический выключатель цветной светодиодной подсветки (опционально)
Пневматический выключатель форсунок на дне ванны
Пневматический выключатель форсунок для массажа спины
Регулятор подачи воздуха в форсунках для массажа спины

* Доступно только, если эти части перечислены на странице с описанием изделия / ** Расположение элементов управления ванн серии Paiova отличается от показанного на иллюстрации, см. стр. 507.

Гидромассажные системы Информация о продукции

Combi-система E Paiova / Paiova 5

(кроме одноместной версии ванны 1700 x 1000 мм, см. стр. 499)

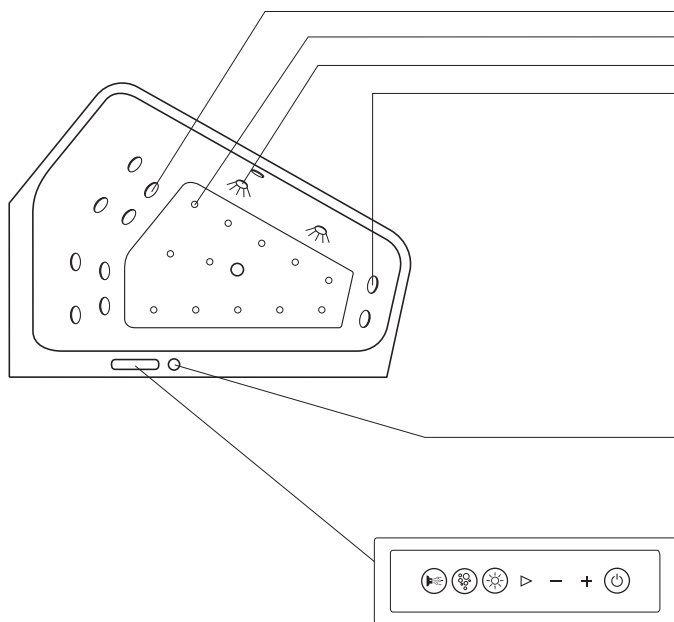

Стандарт

- 8 плоских регулируемых форсунок (воздух + вода) для массажа спины
- 12 плоских регулируемых донных форсунок (воздух)
- Белая светодиодная подсветка, 2 точечных светильника
- 2 плоские регулируемые форсунки для массажа ног (воздух + вода)
- Слив и перелив (без рисунка)
- Опорная рама (без рисунка)

Оборудование (опционально)*

- Комплект слива-перелива со встроенной подачей воды (без рисунка)
- Комплект слива-перелива с подачей воды снизу (без рисунка)
- Подогрев (без рисунка)
- Цветная светодиодная подсветка (вместо белой), 5 точечных светильников (без рисунка)
- Управление УФ-системой дезинфекции (без рисунка)

Управление**

- Переключатель (отклонитель) потока
- Работу насоса можно направить на разные форсунки или на две спинки.

Панель управления Combi-системы E

Панель управления с хромированной латунной рамкой и символами с синей подсветкой. Система управляется нажатием символа на панели управления.

Combi-система L Paiova / Paiova 5

(кроме одноместной версии ванны 1700 x 1000 мм, см. стр. 499)

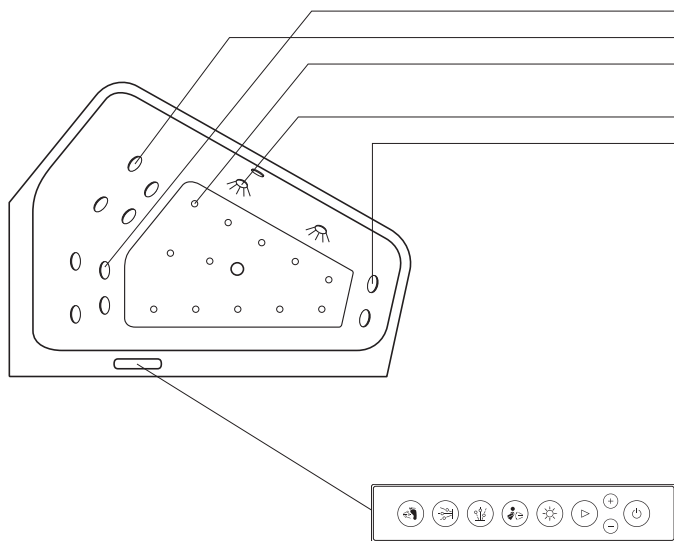

Стандарт

- 4 плоские поворотные форсунки (воздух)
- 4 плоские регулируемые форсунки (воздух + вода) для массажа спины
- 12 плоских регулируемых донных форсунок Durarear1 (вода+воздух, только вода, только воздух)
- Белая светодиодная подсветка, 2 точечных светильника
- 2 плоские регулируемые форсунки для массажа ног (воздух + вода)
- Слив и перелив (без рисунка)
- Опорная рама (без рисунка)

Оборудование (опционально)*

- Комплект слива-перелива со встроенной подачей воды (без рисунка)
- Комплект слива-перелива с подачей воды снизу (без рисунка)
- Цветная светодиодная подсветка (вместо белой), 5 точечных светильников (без рисунка)
- Управление УФ-системой дезинфекции (без рисунка)
- Подогрев (без рисунка)

Управление**

Панель управления Combi-системы L

Сенсорная панель с хромированной рамкой и символами с белой подсветкой. После активации панели загорается мягкая подсветка символов. Нажатием на нужный символ включаются соответствующие функции, и символ ярко подсвечивается.

* Доступно только, если эти части перечислены на странице с описанием изделия / ** Расположение элементов управления ванн серии Paiova отличается от показанного на иллюстрации, см. стр. 507.

Гидромассажные системы Информация о продукции

Оборудование для гидромассажной системы

Гидромассажные системы Duravit стандартно оборудованы следующим: полная система дренажа воды, опорная рама, слив и перелив, защита от работы всухую.



Донные форсунки (воздух)

В ванну направляется теплый воздух 12-ю (24-мя у Blue Moon) плоскими форсунками на дне ванны.



Сквозные донные форсунки (воздух)

В ванну направляется теплый воздух 12-ю сквозными плоскими форсунками на дне ванны.



Боковые форсунки (воздух+вода)

6 плоских боковых форсунок обеспечивают максимальный гидротерапевтический эффект за счет массажа разной степени интенсивности, регулируемой с помощью воздушных форсунок.



Плоские донные форсунки Dugapearl (воздух+вода)

12 (24 в серии Blue Moon) плоских форсунок Dugapearl, встроенных в дно ванны, имеют 3 функции: переменная подача воды и воздуха, подача только воды или классический вариант с теплым воздухом. Кнопки плюса и минуса регулируют интенсивность.



Боковые форсунки (воздух+вода)

4 или 8 (в зависимости от модели ванны) плоские регулируемые форсунки оказывают благоприятное воздействие на спину.



Форсунки в ножной части ванны (воздух+вода)

2 регулируемые форсунки выполняют рефлекторный массаж стоп.



Вращающиеся форсунки

4 плоские форсунки в зоне спины обеспечивают мощный благоприятный массаж всей поверхности спины.



Подогрев

Электронно управляемая термальная система для компенсации потери тепла при гидромассаже.



Белая светодиодная подсветка

2 светодиодных точечных светильника (белых) создают уютную атмосферу в ванной.



Цветная светодиодная подсветка

Подсветка от 5 (10 в серии Blue Moon) светодиодных точечных светильников, установленных в боковые стенки, окрашивает воду в сменяющиеся яркие цвета. Цвет устанавливается в соответствии с окружающей обстановкой. Белая светодиодная подсветка подлежит замене.



Управление УФ-системой дезинфекции

Простой, экологичный способ поддержания гигиены с помощью автоматической УФ-дезинфекции. Постоянный контроль за работой при помощи оптического сенсора.

Электропитание

220 - 240 В 50 Гц

Версии 60 Гц: Замените "00" на "06" на месте 14-й и 15-й цифр артикульного номера.

Гидромассажные системы Информация о продукции

Возможность проверки и ремонта

Гидромассажная ванна должна быть установлена так, чтобы доступ к важным коммуникациям (наосу, воздуходуву и панели управления) был при необходимости открыт. Мы рекомендуем установку со съёмной панелью.

Расположение компонентов гидромассажной системы

Цифры показывают стандартную конфигурацию гидромонтажной системы* с местом расположения панели управления. На стороне изголовья расположены форсунки для массажа спины (в зависимости от гидромассажной системы).

Возможно изготовление заказной версии по запросу. Пришлите нам эскиз с изображением нужного расположения. Сотрудники фирмы Duravit изучат его и, если возможно, подтвердят техническую осуществимость.

Blue Moon

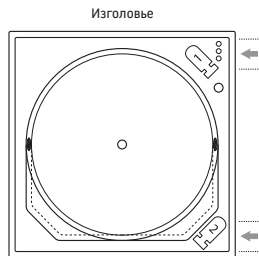

760143

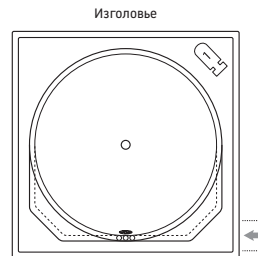

760402

Cape Cod

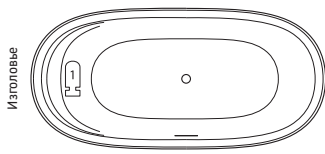

760330

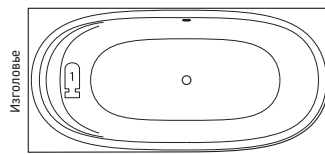

760362

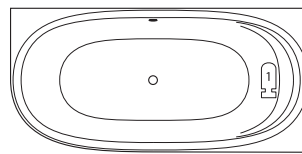

760363

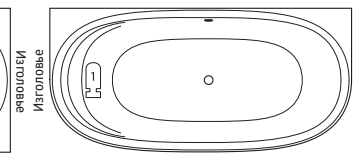

760364

Darling New

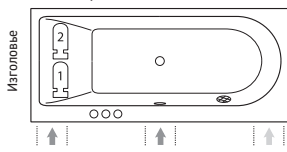

760242

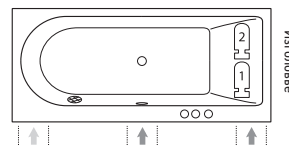

760243

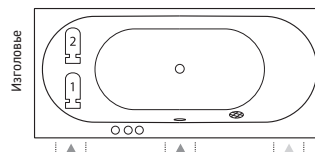

760244, # 760245

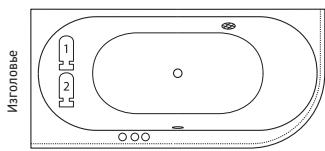

760246

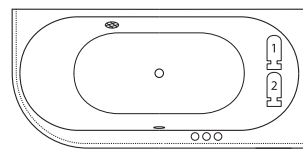

760247

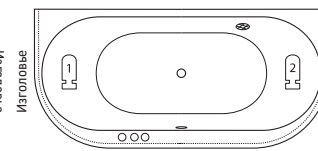

760248

D-Code

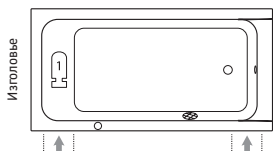

760095, # 760096,
760098, # 760100

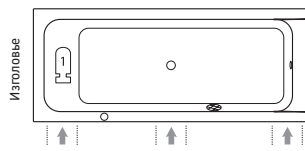

760097, # 760099

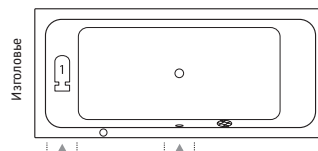

760101

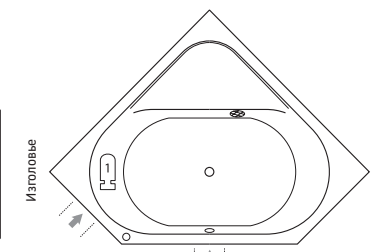

760137

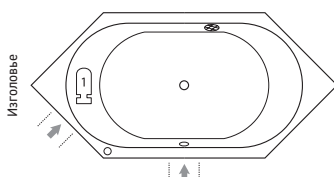

760138

* Обратите внимание, что в зависимости от сочетания ванны и гидромассажной системы отдельные компоненты могут выступать за бортик ванны. Поэтому мы рекомендуем монтаж в корпусе для ванны.

Гидромассажные системы Информация о продукции

DuraSquare

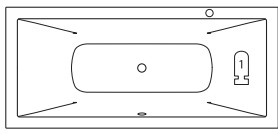

760426

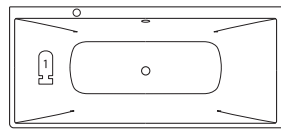

760427

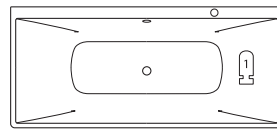

760428, # 760429

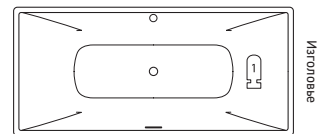

760430

DuraStyle

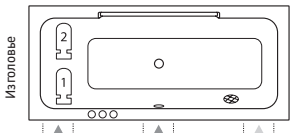

760292, # 760294, # 760296

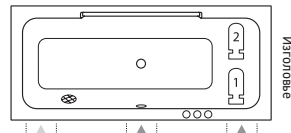

760293, # 760295, # 760297

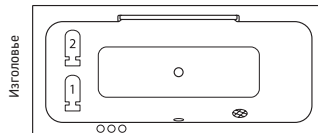

760298, # 760299

Happy D.2

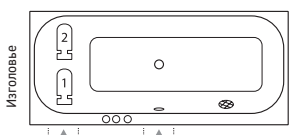

760308, # 760310, # 760312

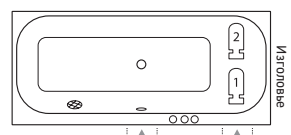

760309, # 760311, # 760313

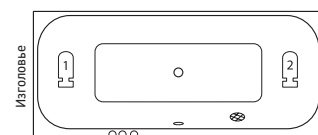

760314, # 760315

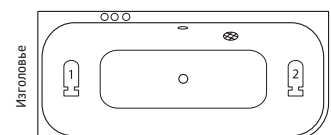

760316

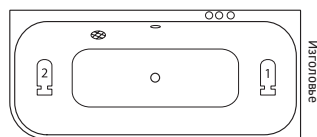

760317

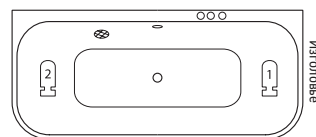

760318

Happy D.2 Plus

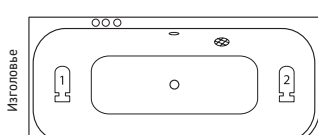

760449

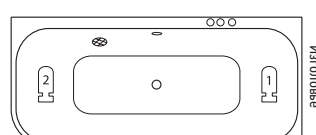

760450

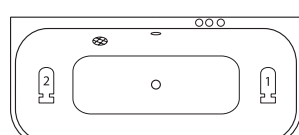

760451

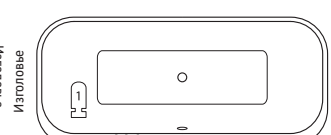

760453

Luv

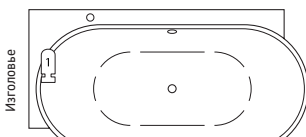

760431

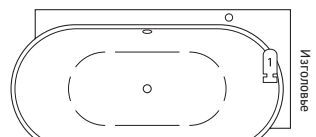

760432

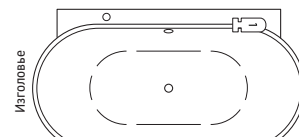

760433

Гидромассажные системы Информация о продукции

P3 Comforts

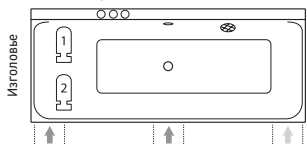

760371, # 760373, # 760375

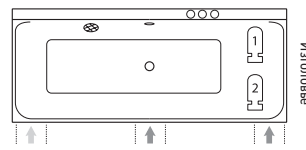

760372, # 760374, # 760376

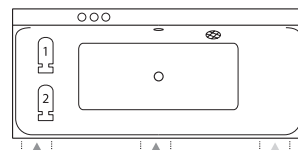

760377, # 760378

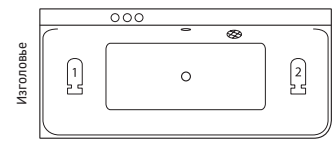

760379

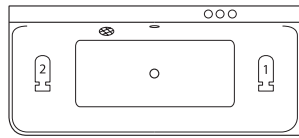

760380

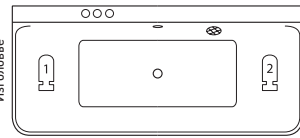

760381

Paiova

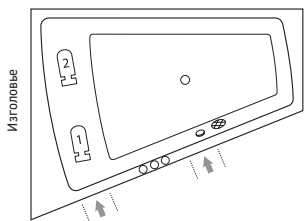

760212, # 760214, # 760216

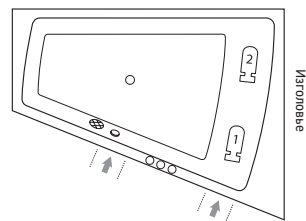

760213, # 760215, # 760217

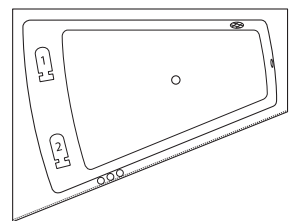

760264, # 760266, # 760268

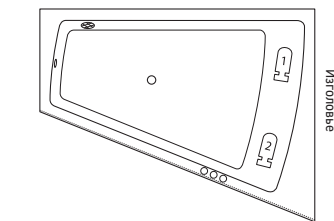

760265, # 760267, # 760269

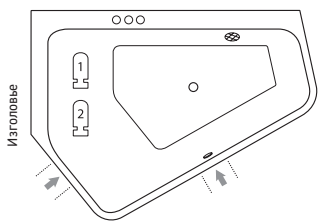

760390, # 760392

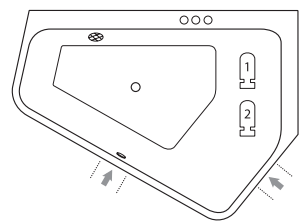

760391, # 760393

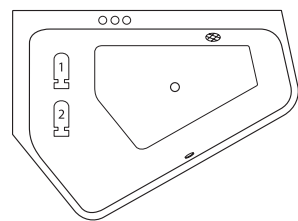

760394, # 760396

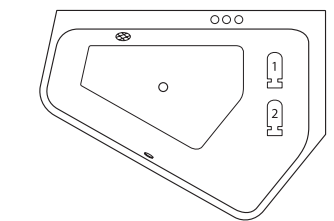

760395, # 760397

Starck

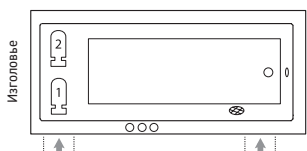

760050, # 760331, # 760332,
760333, # 760334, # 760335,
760336, # 760337

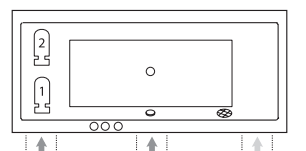

760052, # 760338, # 760339,
760340, # 760341

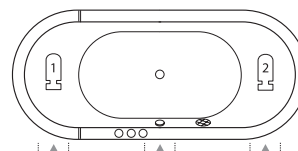

760009

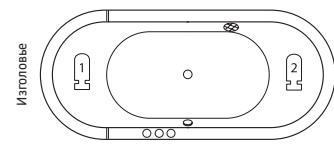

760010

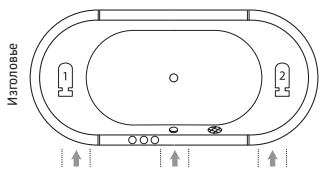

760011

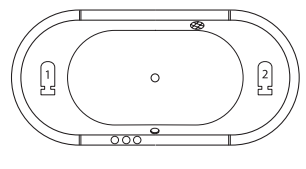

760012

Гидромассажные системы Информация о продукции

Vero Air

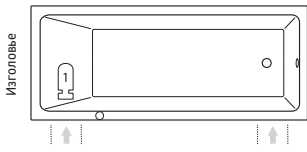

760411, # 760412

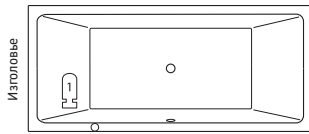

760413, # 760414

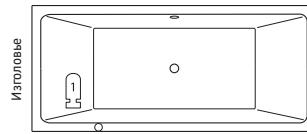

760415, # 760416, # 760417,
760418

Vero

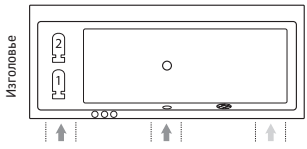

760133

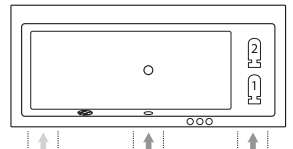

760134

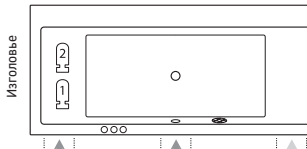

760135, # 760136

Условные обозначения



Элемент
1



Элемент
2*



Панель
управления**



Сетка всасывающего
фильтра



Отжимная
кнопка



Модуль
смесителя



Рекомендуемые крышки
для оборудования



Рекомендуемые крышки
для оборудования***

* только системы Combi / ** количество панелей управления зависит от гидромассажной системы и выбранных дополнительных модулей / *** необходимо только для системы Combi E/L с цветной светодиодной подсветкой

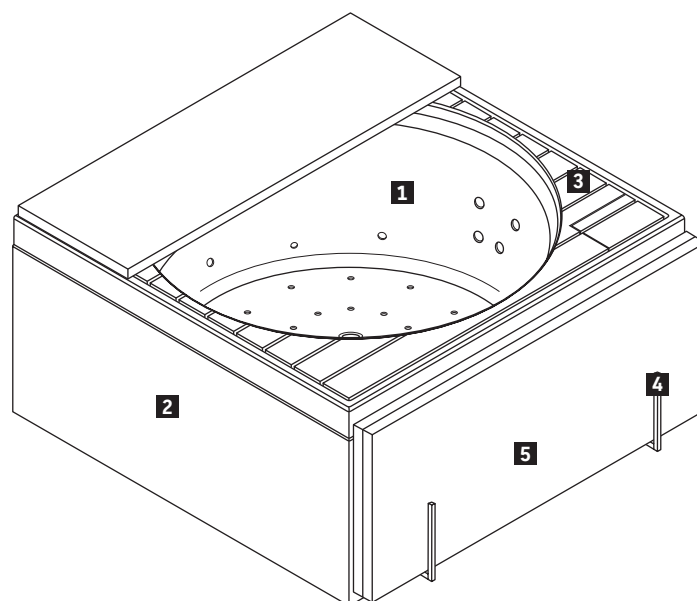

Описание	Примечание	Количество	Номер артикула
1 Ванна с гидромассажем	1400 x 1400 мм	1	# 760143 00 0 CL 1000
2 Акриловая панель	1392 x 1392 мм	1	# 701024 00 0 00 0000
3 Деревянная вставка – тик (массив дерева), с откидной крышкой	1310 x 1310 мм	1	# 790851 00 0 02 0000
4 Подставка для хранения крышки ванны, правосторонняя (для левого угла)	для гидромассажных ванн	1	# 791806 00 0 00 6600
5 Трёхсекционная крышка ванны	1400 x 1400 мм	1	# 790883 00 0 00 0000

Blue Moon Design by Jochen Schmiedem

Ванна гидромассажная квадратный вариант, встраиваемая версия или версия с панелями, вкл. ножки, с переливом
сантехнический акрил

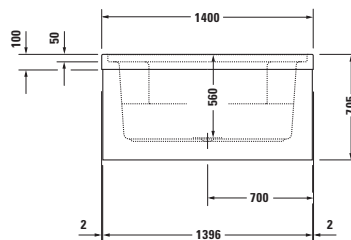
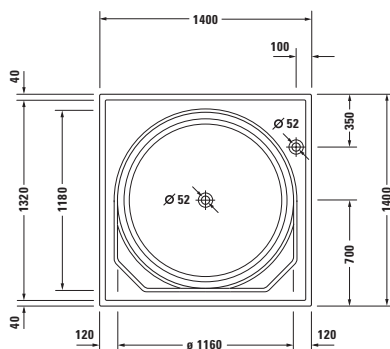
Ванна гидромассажная (Евро)

Размер, мм	Объем, л	Номер артикула	Combi-System E (XX X = CE 1)	Combi-System L (XX X = CL 1)
1400 x 1400	520	760143 00 0 XX X000	10.261	11.751

Необходимые принадлежности для г/м ванны	Номер артикула	Евро
Деревянная решетка, тик (нат.шпон), с крышкой	790851 00 0 02 0000	1.731
Акриловая вкладка, с крышкой	790852 00 0 02 0000	666
Соответствующее оборудование для г/м ванны		
Доплата, для квадратно-овального комплекта слива-перелива, с подачей воды снизу, хром**	791234 00 0 00 1000	644
Поручень для ванны, хром	792804 00 0 00 1000	306
Подставка для крышки для ванн, для г/м ванн Blue Moon, левый вариант (для угла справа)****	791805 00 0 00 6600	446
Подставка для крышки для ванн, для г/м ванн Blue Moon, правый вариант (для угла слева)****	791806 00 0 00 6600	446
Соответствующие акриловые панели см. на стр. 629		
Соответствующее оборудование для Combi-System E		
Подогрев, для гидромассажных ванн с Combi системой E	791882 00 0 00 0000	777
Модуль УФ дезинфекции, для гидромассажных ванн с Combi системой E	791884 00 0 00 0000	1.059
LED цветная подсветка (заменяет белую LED подсветку), для гидромассажных ванн с Combi системой E	791891 00 0 00 1000	2.801
Соответствующее оборудование для Combi-System L		
Подогрев, для гидромассажных ванн с Combi системой L	791883 00 0 00 0000	777
Модуль УФ дезинфекции, для гидромассажных ванн с Combi системой L	791887 00 0 00 0000	1.059
LED цветная подсветка (заменяет белую LED подсветку), для гидромассажных ванн с Combi системой L	791893 00 0 00 1000	2.801
Соответствующие принадлежности для г/м ванны		
Подголовник, цвет: белый	790003 00 0 00 0000	43
Звукоизоляционный профиль	790104 00 0 00 0000	67
Анкер для ванны***	790123 00 0 00 0000	41
Крышка для ванны	790883 00 0 00 0000	1.883

Справка: Поручень для ванны монтируется только на фабрике. Цена включает сам поручень и монтаж. / ** обязательно требуется обратный клапан, необходима акриловая или деревянная вкладка с крышкой для обслуживания, рекомендуется шланг для подключения # 790166 / *** Рекомендуем при монтаже использовать 4 анкера для ванны / **** Подставка для крышки для ванн # 791805, 791806 не сочетается со встраиваемой версией

Blue Moon Design by Jochen Schmiedem

Ванна гидромассажная квадратный вариант, с ножками и сливом-переливом
сантехнический акрил

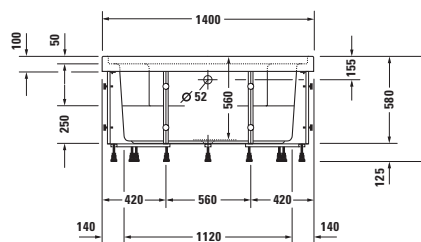
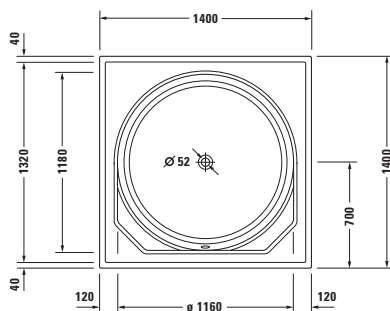

Ванна гидромассажная (Евро)

Размер, мм	Объем, л	Номер артикула	Jet-System (XX X = JS 1)
1400 x 1400	460	760402 00 0 XX X000	4.091

Необходимое оборудование для г/м ванны

	Номер артикула	Евро
Деревянная решетка, тик (нат.шпон)	791878 00 0 00 0000	1.731
Акриловая вкладка	791879 00 0 00 0000	666

Соответствующее оборудование для г/м ванны

Доплата, для квадратно-овального комплекта слива-перелива, с наливом ванны, хром*	791257 00 0 00 1000	258
Доплата, для квадратно-овального комплекта слива-перелива, с подачей воды снизу, хром**	791242 00 0 00 1000	626
Поручень для ванны, хром	792804 00 0 00 1000	306
Соответствующие акриловые панели см. на стр. 629		

Соответствующие принадлежности для г/м ванны

Подголовник, цвет: белый	790003 00 0 00 0000	43
Звукоизоляционный профиль	790104 00 0 00 0000	67
Анкер для ванны***	790123 00 0 00 0000	41
Крышка для ванны	790883 00 0 00 0000	1.883

Справка: Поручень для ванны монтируется только на фабрике. Цена включает сам поручень и монтаж. / * обязательно требуется обратный клапан или вентиль с защитой от обратного тока воды согласно DIN EN 1717, рекомендуется шланг для подключения # 790159 / ** обязательно требуется обратный клапан, рекомендуется шланг для подключения # 790166 / *** Рекомендуем при монтаже использовать 4 анкера для ванны

Cape Cod Design by Philippe Starck

Ванна гидромассажная с углом слева, с бесшовной панелью и ножками, с одним наклоном для спины, со сливом-переливом DuraSolid® A

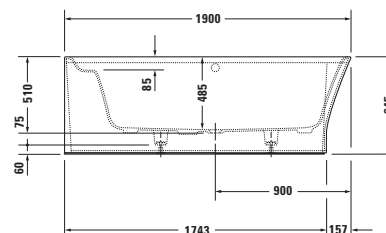
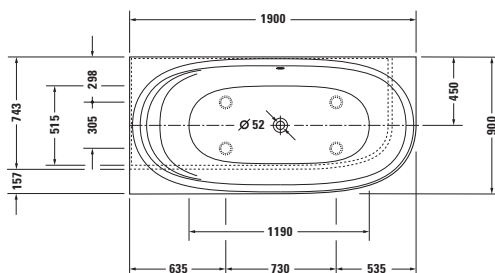
Ванна гидромассажная (Евро)

Размер, мм	Объем, л	Номер артикула	Air-System (XX X = AS 0)				
1900 x 900	205	760362 00 0 XX X000	5.838				

Соответствующее оборудование для г/м ванны

	Номер артикула	Евро
Доплата, для квадратно-овального комплекта слива-перелива, с наливом ванны, хром*	791252 00 0 00 1000	308
Доплата, для квадратно-овального комплекта слива-перелива, с подачей воды снизу, хром**	791275 00 0 00 1000	458
Поручень для ванны, хром	792804 00 0 00 1000	306

Соответствующие принадлежности для г/м ванны

Звукоизоляционный профиль	790104 00 0 00 0000	67
---------------------------	---------------------	----

Справка: ** обязательно требуется обратный клапан, рекомендуется шланг для подключения # 790166 / Поручень для ванны монтируется только на фабрике. Цена включает сам поручень и монтаж. / * необходим обратный клапан или вентиль с защитой от обратного тока воды согласно DIN EN 1717, рекомендуется шланг для подключения # 790166

Cape Cod Design by Philippe Starck

Ванна гидромассажная с углом справа, с бесшовной панелью и ножками, с одним наклоном для спины, со сливом-переливом DuraSolid® A

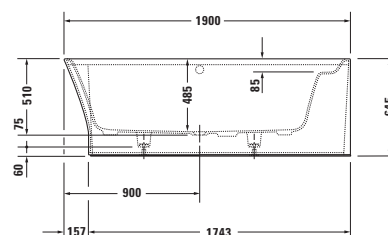
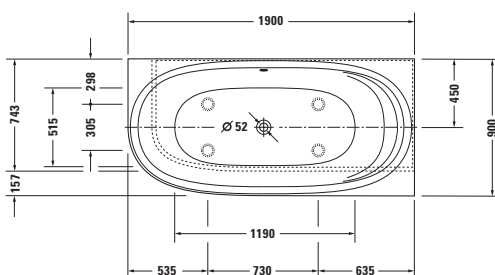
Ванна гидромассажная (Евро)

Размер, мм	Объем, л	Номер артикула	Air-System (XX X = AS 0)				
1900 x 900	205	760363 00 0 XX X000	5.838				

Соответствующее оборудование для г/м ванны

	Номер артикула	Евро
Доплата, для квадратно-овального комплекта слива-перелива, с наливом ванны, хром*	791252 00 0 00 1000	308
Доплата, для квадратно-овального комплекта слива-перелива, с подачей воды снизу, хром**	791275 00 0 00 1000	458
Поручень для ванны, хром	792804 00 0 00 1000	306

Соответствующие принадлежности для г/м ванны

Звукоизоляционный профиль	790104 00 0 00 0000	67
---------------------------	---------------------	----

Справка: ** обязательно требуется обратный клапан, рекомендуется шланг для подключения # 790166 / Поручень для ванны монтируется только на фабрике. Цена включает сам поручень и монтаж. / * необходим обратный клапан или вентиль с защитой от обратного тока воды согласно DIN EN 1717, рекомендуется шланг для подключения # 790166

Cape Cod Design by Philippe Starck

Ванна гидромассажная пристенный вариант, с бесшовной панелью и ножками, с одним наклоном для спины, со сливом-переливом DuraSolid® A

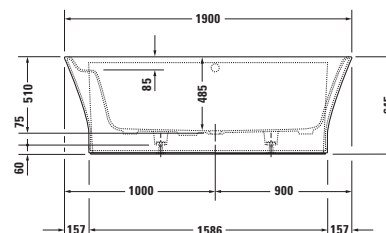
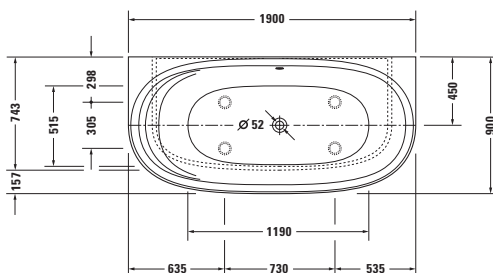
Ванна гидромассажная (Евро)

Размер, мм	Объем, л	Номер артикула	Air-System (XX X = AS 0)				
1900 x 900	205	760364 00 0 XX X000	5.838				

Соответствующее оборудование для г/м ванны

	Номер артикула	Евро
Доплата, для квадратно-овального комплекта слива-перелива, с наливом ванны, хром*	791252 00 0 00 1000	308
Доплата, для квадратно-овального комплекта слива-перелива, с подачей воды снизу, хром**	791275 00 0 00 1000	458
Поручень для ванны, хром	792804 00 0 00 1000	306

Соответствующие принадлежности для г/м ванны

Звукоизоляционный профиль	790104 00 0 00 0000	67
---------------------------	----------------------------	----

Справка: ** обязательно требуется обратный клапан, рекомендуется шланг для подключения # 790166 / Поручень для ванны монтируется только на фабрике. Цена включает сам поручень и монтаж. / * необходим обратный клапан или вентиль с защитой от обратного тока воды согласно DIN EN 1717, рекомендуется шланг для подключения # 790166

Cape Cod Design by Philippe Starck

Ванна гидромассажная отдельно стоящая, с бесшовной панелью и ножками, с одним наклоном для спины, со специальным сливом и переливом

DuraSolid® A

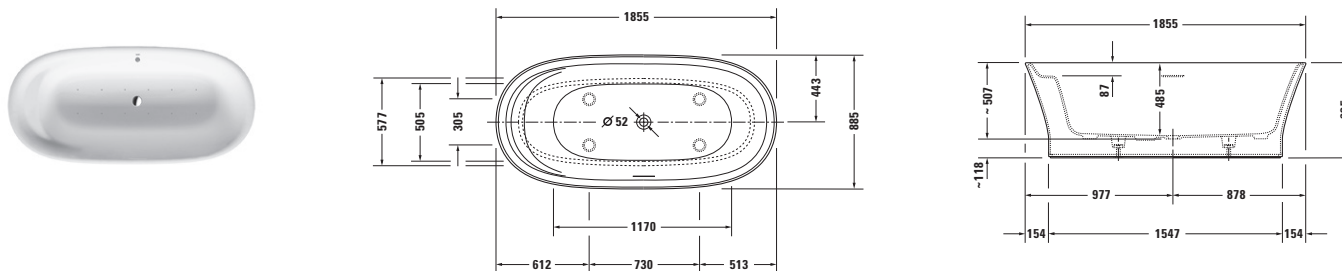

Ванна гидромассажная (Евро)

Размер, мм	Объем, л	Номер артикула	Air-System (XX X = AS 0)				
1855 x 885	205	760330 00 0 XX X000	6.956				

Соответствующее оборудование для г/м ванны

	Номер артикула	Евро
Поручень для ванны, хром	792804 00 0 00 1000	306

Справка: Поручень для ванны монтируется только на фабрике. Цена включает сам поручень и монтаж.

Darling New Design by sieger design

Информация о продукции

Белая светодиодная подсветка под бортиком ванны (опционально)

Под бортиком широкой ванны устанавливается светодиодная лента, которая обеспечивает непрямую подсветку панели. Подсветкой можно управлять касанием логотипа Duravit, расположенного на бортике ванны. Белая светодиодная подсветка подходит для всех ванн и гидромассажных ванн серии Darling New с мебелью или акриловой панелью (кроме встраиваемых версий).

Электропитание

220-240 В, 50/60 Гц

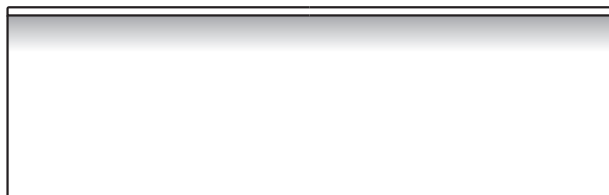

Ванны и гидромассажные ванны серии Darling New с панелью # 7X0238 - 7X0245: Белая светодиодная подсветка устанавливается в передней части.



Ванны и гидромассажные ванны серии Darling New с акриловой панелью # 7X0246 - 7X0248: Белая светодиодная подсветка устанавливается со всех сторон.

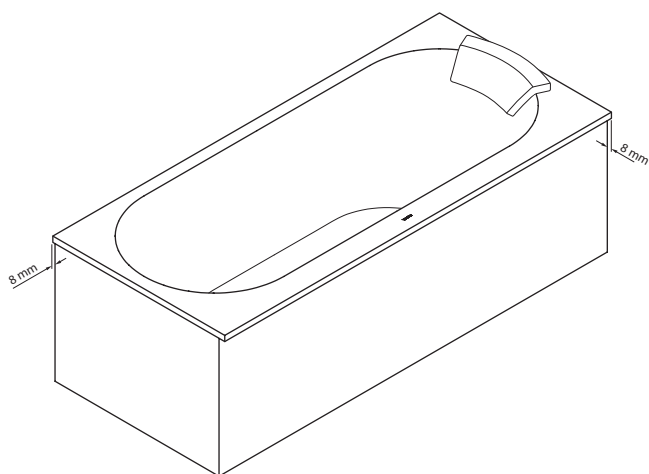

Панель

При заказе без белой светодиодной подсветки

Для прямоугольной ванны Darling New # 7X0238 - 7X0245 без светодиодов под бортиком ванны должна быть заказана стандартная панель с дополнительным отступом ~ 8 мм.

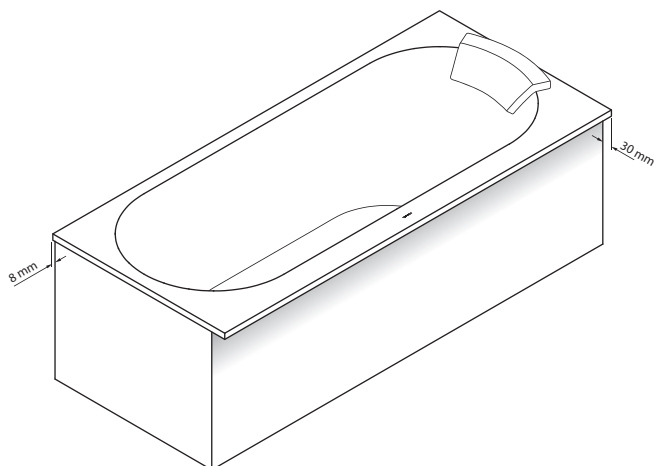

При заказе с белой светодиодной подсветкой

Для комбинации прямоугольной ванны Darling New # 7X0238 - 7X0245 со светодиодами под бортиком ванны должна быть заказана панель с дополнительным увеличенным отступом ~ 30 мм.

Darling New Design by sieger design

Ванна гидромассажная прямоугольный вариант, встраиваемая версия или версия с панелями, с наклоном для спины слева, с ножками и сливом-переливом
сантехнический акрил

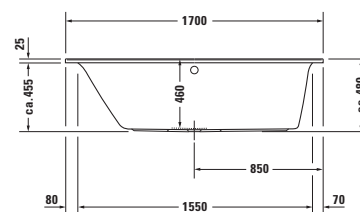
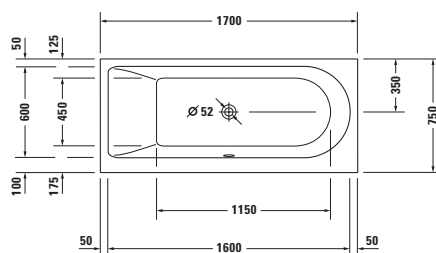

Ванна гидромассажная (Евро)

Размер, мм	Объем, л	Номер артикула	Air-System (XX X = AS 0)	Jet-System (XX X = JS 1)	Combi-System P (XX X = CP 1)	Combi-System E (XX X = CE 1)	Combi-System L (XX X = CL 1)
1700 x 750	160	760242 00 0 XX X000	3.007	3.225	5.763	7.245	8.190

Соответствующее оборудование для г/м ванны

	Номер артикула	Евро
Доплата, для квадратно-овального комплекта слива-перелива, с наливом ванны, хром*	791206 00 0 00 1000	248
LED белая подсветка, под бортиком ванны	791847 00 0 00 0000	579
Поручень для ванны, хром	792804 00 0 00 1000	306

Соответствующее оборудование для Jet-System, Combi-System P

LED цветная подсветка, для гидромассажных ванн со струйной системой или Combi-системой P	791850 00 0 00 1000	2.098
--	---------------------	-------

Соответствующее оборудование для Combi-System E

Подогрев, для гидромассажных ванн с Combi системой E	791882 00 0 00 0000	777
Модуль УФ дезинфекции, для гидромассажных ванн с Combi системой E	791884 00 0 00 0000	1.059
LED цветная подсветка (заменяет белую LED подсветку), для гидромассажных ванн с Combi системой E	791890 00 0 00 1000	1.978

Соответствующее оборудование для Combi-System L

Подогрев, для гидромассажных ванн с Combi системой L	791883 00 0 00 0000	777
Модуль УФ дезинфекции, для гидромассажных ванн с Combi системой L	791887 00 0 00 0000	1.059
LED цветная подсветка (заменяет белую LED подсветку), для гидромассажных ванн с Combi системой L	791892 00 0 00 1000	1.978

Соответствующие принадлежности для г/м ванны

Подголовник, прямой, цвет: белый	790007 00 0 00 0000	122
Анкер для ванны	790103 00 0 00 0000	40
Звукоизоляционный профиль	790104 00 0 00 0000	67
Соответствующие панели для ванн см. на стр. 402/403		

Справка: Поручень для ванны монтируется только на фабрике. Цена включает сам поручень и монтаж. / * обязательно требуется обратный клапан или вентиль с защитой от обратного тока воды согласно DIN EN 1717, рекомендуется шланг для подключения # 790159 / Диодная белая подсветка под бортиком ванны возможна только для ванн с панелями, встраиваемые варианты исключаются

Darling New Design by sieger design

Ванна гидромассажная прямоугольный вариант, встраиваемая версия или версия с панелями, с наклоном для спины справа, с ножками и сливом-переливом
сантехнический акрил

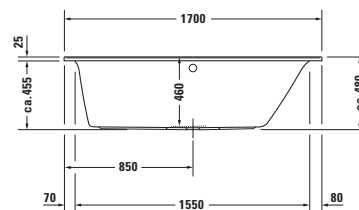
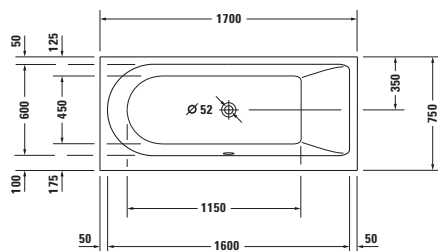

Ванна гидромассажная (Евро)

Размер, мм	Объем, л	Номер артикула	Air-System (XX X = AS 0)	Jet-System (XX X = JS 1)	Combi-System P (XX X = CP 1)	Combi-System E (XX X = CE 1)	Combi-System L (XX X = CL 1)
1700 x 750	160	760243 00 0 XX X000	3.007	3.225	5.763	7.245	8.190

Соответствующее оборудование для г/м ванны

	Номер артикула	Евро
Доплата, для квадратно-овального комплекта слива-перелива, с наливом ванны, хром*	791206 00 0 00 1000	248
LED белая подсветка, под бортиком ванны	791847 00 0 00 0000	579
Поручень для ванны, хром	792804 00 0 00 1000	306

Соответствующее оборудование для Jet-System, Combi-System P

LED цветная подсветка, для гидромассажных ванн со струйной системой или Combi-системой P	791850 00 0 00 1000	2.098
--	---------------------	-------

Соответствующее оборудование для Combi-System E

Подогрев, для гидромассажных ванн с Combi системой E	791882 00 0 00 0000	777
Модуль УФ дезинфекции, для гидромассажных ванн с Combi системой E	791884 00 0 00 0000	1.059
LED цветная подсветка (заменяет белую LED подсветку), для гидромассажных ванн с Combi системой E	791890 00 0 00 1000	1.978

Соответствующее оборудование для Combi-System L

Подогрев, для гидромассажных ванн с Combi системой L	791883 00 0 00 0000	777
Модуль УФ дезинфекции, для гидромассажных ванн с Combi системой L	791887 00 0 00 0000	1.059
LED цветная подсветка (заменяет белую LED подсветку), для гидромассажных ванн с Combi системой L	791892 00 0 00 1000	1.978

Соответствующие принадлежности для г/м ванны

Подголовник, прямой, цвет: белый	790007 00 0 00 0000	122
Анкер для ванны	790103 00 0 00 0000	40
Звукоизоляционный профиль	790104 00 0 00 0000	67
Соответствующие панели для ванн см. на стр. 402/403		

Справка: Поручень для ванны монтируется только на фабрике. Цена включает сам поручень и монтаж. / * обязательно требуется обратный клапан или вентиль с защитой от обратного тока воды согласно DIN EN 1717, рекомендуется шланг для подключения # 790159 / Диодная белая подсветка под бортиком ванны возможна только для ванн с панелями, встраиваемые варианты исключаются

Darling New Design by sieger design

Ванна гидромассажная прямоугольный вариант, встраиваемая версия или версия с панелями, с двумя наклонами для спины, с ножками и сливом-переливом
сантехнический акрил

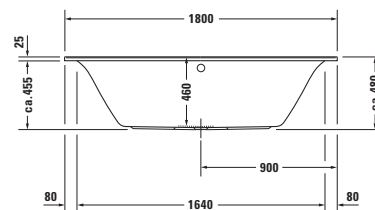
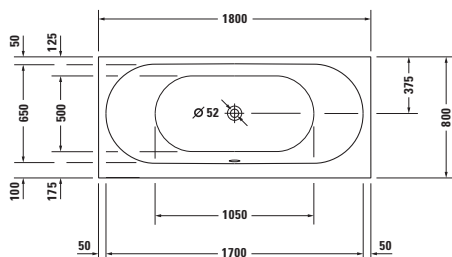

Ванна гидромассажная (Евро)

Размер, мм	Объем, л	Номер артикула	Air-System (XX X = AS 0)	Jet-System (XX X = JS 1)	Combi-System P (XX X = CP 1)	Combi-System E (XX X = CE 1)	Combi-System L (XX X = CL 1)
1800 x 800	165	760244 00 0 XX X000	3.178	3.396	5.934	7.416	8.361

Соответствующее оборудование для г/м ванны

	Номер артикула	Евро
Доплата, для квадратно-овального комплекта слива-перелива, с наливом ванны, хром*	791206 00 0 00 1000	248
Доплата, для квадратно-овального комплекта слива-перелива, с подачей воды снизу, хром**	791227 00 0 00 1000	458
LED белая подсветка, под бортиком ванны	791847 00 0 00 0000	579
Поручень для ванны, хром	792804 00 0 00 1000	306

Соответствующее оборудование для Jet-System, Combi-System P

LED цветная подсветка, для гидромассажных ванн со струйной системой или Combi-системой P	791850 00 0 00 1000	2.098
--	---------------------	-------

Соответствующее оборудование для Combi-System E

Подогрев, для гидромассажных ванн с Combi системой E	791882 00 0 00 0000	777
Модуль УФ дезинфекции, для гидромассажных ванн с Combi системой E	791884 00 0 00 0000	1.059
LED цветная подсветка (заменяет белую LED подсветку), для гидромассажных ванн с Combi системой E	791890 00 0 00 1000	1.978

Соответствующее оборудование для Combi-System L

Подогрев, для гидромассажных ванн с Combi системой L	791883 00 0 00 0000	777
Модуль УФ дезинфекции, для гидромассажных ванн с Combi системой L	791887 00 0 00 0000	1.059
LED цветная подсветка (заменяет белую LED подсветку), для гидромассажных ванн с Combi системой L	791892 00 0 00 1000	1.978

Соответствующие принадлежности для г/м ванны

Подголовник, с изгибом, цвет: белый	790008 00 0 00 0000	122
Анкер для ванны	790103 00 0 00 0000	40
Звукоизоляционный профиль	790104 00 0 00 0000	67
Соответствующие панели для ванн см. на стр. 402/403		

Справка: Поручень для ванны монтируется только на фабрике. Цена включает сам поручень и монтаж. / * обязательно требуется обратный клапан или вентиль с защитой от обратного тока воды согласно DIN EN 1717, рекомендуется шланг для подключения # 790159 / ** обязательно требуется обратный клапан, рекомендуется шланг для подключения # 790166 / Диодная белая подсветка под бортиком ванны возможна только для ванн с панелями, встраиваемые варианты исключаются

Darling New Design by sieger design

Ванна гидромассажная прямоугольный вариант, встраиваемая версия или версия с панелями, с двумя наклонами для спины, с ножками и сливом-переливом
сантехнический акрил

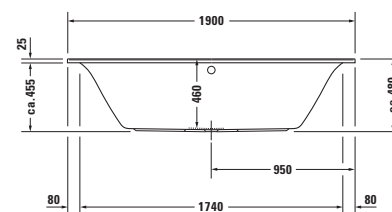
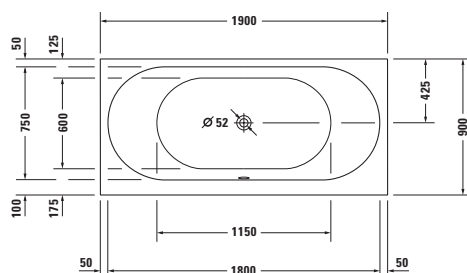

Ванна гидромассажная (Евро)

Размер, мм	Объем, л	Номер артикула	Air-System (XX X = AS 0)	Jet-System (XX X = JS 1)	Combi-System P (XX X = CP 1)	Combi-System E (XX X = CE 1)	Combi-System L (XX X = CL 1)
1900 x 900	170	760245 00 0 XX X000	3.338	3.556	6.094	7.576	8.521

Соответствующее оборудование для г/м ванны

	Номер артикула	Евро
Доплата, для квадратно-овального комплекта слива-перелива, с наливом ванны, хром*	791206 00 0 00 1000	248
Доплата, для квадратно-овального комплекта слива-перелива, с подачей воды снизу, хром**	791227 00 0 00 1000	458
LED белая подсветка, под бортиком ванны	791847 00 0 00 0000	579
Поручень для ванны, хром	792804 00 0 00 1000	306

Соответствующее оборудование для Jet-System, Combi-System P

LED цветная подсветка, для гидромассажных ванн со струйной системой или Combi-системой P	791850 00 0 00 1000	2.098
--	---------------------	-------

Соответствующее оборудование для Combi-System E

Подогрев, для гидромассажных ванн с Combi системой E	791882 00 0 00 0000	777
Модуль УФ дезинфекции, для гидромассажных ванн с Combi системой E	791884 00 0 00 0000	1.059
LED цветная подсветка (заменяет белую LED подсветку), для гидромассажных ванн с Combi системой E	791890 00 0 00 1000	1.978

Соответствующее оборудование для Combi-System L

Подогрев, для гидромассажных ванн с Combi системой L	791883 00 0 00 0000	777
Модуль УФ дезинфекции, для гидромассажных ванн с Combi системой L	791887 00 0 00 0000	1.059
LED цветная подсветка (заменяет белую LED подсветку), для гидромассажных ванн с Combi системой L	791892 00 0 00 1000	1.978

Соответствующие принадлежности для г/м ванны

Подголовник, с изгибом, цвет: белый	790008 00 0 00 0000	122
Анкер для ванны	790103 00 0 00 0000	40
Звукоизоляционный профиль	790104 00 0 00 0000	67
Соответствующие панели для ванн см. на стр. 402/403		

Справка: Поручень для ванны монтируется только на фабрике. Цена включает сам поручень и монтаж. / * обязательно требуется обратный клапан или вентиль с защитой от обратного тока воды согласно DIN EN 1717, рекомендуется шланг для подключения # 790159 / ** обязательно требуется обратный клапан, рекомендуется шланг для подключения # 790166 / Диодная белая подсветка под бортиком ванны возможна только для ванн с панелями, встраиваемые варианты исключаются

Darling New Design by sieger design

Ванна гидромассажная с углом слева, с акриловой панелью и ножками, с двумя наклонами для спины, со сливом-переливом сантехнический акрил

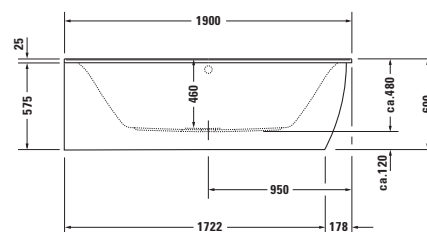
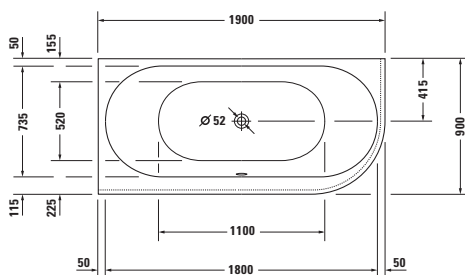

Ванна гидромассажная (Евро)

Размер, мм	Объем, л	Номер артикула	Air-System (XX X = AS 0)	Jet-System (XX X = JS 1)	Combi-System P (XX X = CP 1)	Combi-System E (XX X = CE 1)	Combi-System L (XX X = CL 1)
1900 x 900	185	760246 00 0 XX X000	4.720	4.937	7.475	8.958	9.903

Соответствующее оборудование для г/м ванны

	Номер артикула	Евро
Доплата, для квадратно-овального комплекта слива-перелива, с наливом ванны, хром*	791206 00 0 00 1000	248
Доплата, для квадратно-овального комплекта слива-перелива, с подачей воды снизу, хром**	791227 00 0 00 1000	458
LED белая подсветка, под бортиком ванны	791848 00 0 00 0000	666
Поручень для ванны, хром	792804 00 0 00 1000	306

Соответствующее оборудование для Jet-System, Combi-System P

LED цветная подсветка, для гидромассажных ванн со струйной системой или Combi-системой P	791850 00 0 00 1000	2.098
--	---------------------	-------

Соответствующее оборудование для Combi-System E

Подогрев, для гидромассажных ванн с Combi системой E	791882 00 0 00 0000	777
Модуль УФ дезинфекции, для гидромассажных ванн с Combi системой E	791884 00 0 00 0000	1.059
LED цветная подсветка (заменяет белую LED подсветку), для гидромассажных ванн с Combi системой E	791890 00 0 00 1000	1.978

Соответствующее оборудование для Combi-System L

Подогрев, для гидромассажных ванн с Combi системой L	791883 00 0 00 0000	777
Модуль УФ дезинфекции, для гидромассажных ванн с Combi системой L	791887 00 0 00 0000	1.059
LED цветная подсветка (заменяет белую LED подсветку), для гидромассажных ванн с Combi системой L	791892 00 0 00 1000	1.978

Соответствующие принадлежности для г/м ванны

Подголовник, с изгибом, цвет: белый	790008 00 0 00 0000	122
Анкер для ванны	790103 00 0 00 0000	40
Звукоизоляционный профиль	790104 00 0 00 0000	67

Справка: Поручень для ванны монтируется только на фабрике. Цена включает сам поручень и монтаж. / * обязательно требуется обратный клапан или вентиль с защитой от обратного тока воды согласно DIN EN 1717, рекомендуется шланг для подключения # 790159 / ** обязательно требуется обратный клапан, рекомендуется шланг для подключения # 790166

Darling New Design by sieger design

Ванна гидромассажная с углом справа, с акриловой панелью и ножками, с двумя наклонами для спины, со сливом-переливом сантехнический акрил

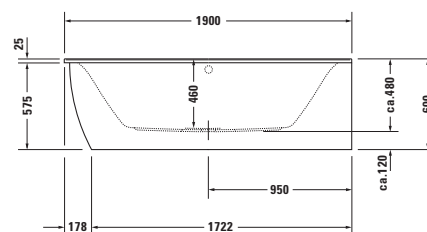
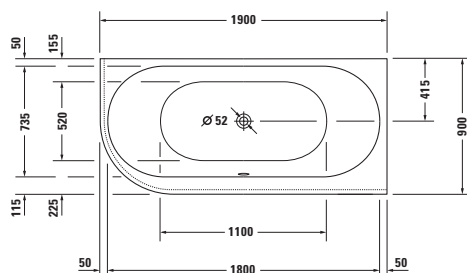

Ванна гидромассажная (Евро)

Размер, мм	Объем, л	Номер артикула	Air-System (XX X = AS 0)	Jet-System (XX X = JS 1)	Combi-System P (XX X = CP 1)	Combi-System E (XX X = CE 1)	Combi-System L (XX X = CL 1)
1900 x 900	185	760247 00 0 XX X000	4.720	4.937	7.475	8.958	9.903

Соответствующее оборудование для г/м ванны

	Номер артикула	Евро
Доплата, для квадратно-овального комплекта слива-перелива, с наливом ванны, хром*	791206 00 0 00 1000	248
Доплата, для квадратно-овального комплекта слива-перелива, с подачей воды снизу, хром**	791227 00 0 00 1000	458
LED белая подсветка, под бортиком ванны	791848 00 0 00 0000	666
Поручень для ванны, хром	792804 00 0 00 1000	306

Соответствующее оборудование для Jet-System, Combi-System P

LED цветная подсветка, для гидромассажных ванн со струйной системой или Combi-системой P	791850 00 0 00 1000	2.098
--	---------------------	-------

Соответствующее оборудование для Combi-System E

Подогрев, для гидромассажных ванн с Combi системой E	791882 00 0 00 0000	777
Модуль УФ дезинфекции, для гидромассажных ванн с Combi системой E	791884 00 0 00 0000	1.059
LED цветная подсветка (заменяет белую LED подсветку), для гидромассажных ванн с Combi системой E	791890 00 0 00 1000	1.978

Соответствующее оборудование для Combi-System L

Подогрев, для гидромассажных ванн с Combi системой L	791883 00 0 00 0000	777
Модуль УФ дезинфекции, для гидромассажных ванн с Combi системой L	791887 00 0 00 0000	1.059
LED цветная подсветка (заменяет белую LED подсветку), для гидромассажных ванн с Combi системой L	791892 00 0 00 1000	1.978

Соответствующие принадлежности для г/м ванны

Подголовник, с изгибом, цвет: белый	790008 00 0 00 0000	122
Анкер для ванны	790103 00 0 00 0000	40
Звукоизоляционный профиль	790104 00 0 00 0000	67

Справка: Поручень для ванны монтируется только на фабрике. Цена включает сам поручень и монтаж. / * обязательно требуется обратный клапан или вентиль с защитой от обратного тока воды согласно DIN EN 1717, рекомендуется шланг для подключения # 790159 / ** обязательно требуется обратный клапан, рекомендуется шланг для подключения # 790166

Darling New Design by sieger design

Ванна гидромассажная пристенный вариант, с акриловой панелью и ножками, с двумя наклонами для спины, со сливом-переливом сантехнический акрил

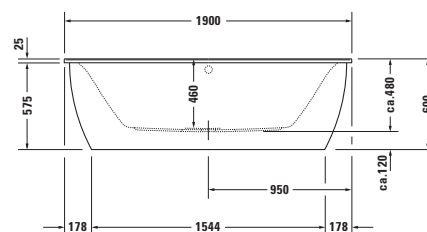
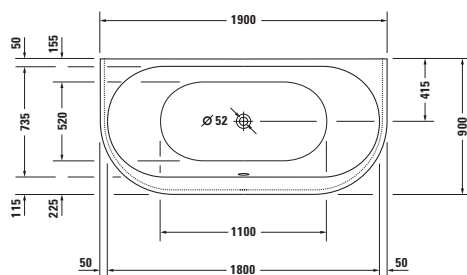

Ванна гидромассажная (Евро)

Размер, мм	Объем, л	Номер артикула	Air-System (XX X = AS 0)	Jet-System (XX X = JS 1)	Combi-System P (XX X = CP 1)	Combi-System E (XX X = CE 1)	Combi-System L (XX X = CL 1)
1900 x 900	170	760248 00 0 XX X000	4.830	5.048	7.586	9.068	10.013

Соответствующее оборудование для г/м ванны

	Номер артикула	Евро
Доплата, для квадратно-овального комплекта слива-перелива, с наливом ванны, хром*	791206 00 0 00 1000	248
Доплата, для квадратно-овального комплекта слива-перелива, с подачей воды снизу, хром**	791227 00 0 00 1000	458
LED белая подсветка, под бортиком ванны	791849 00 0 00 0000	725
Поручень для ванны, хром	792804 00 0 00 1000	306

Соответствующее оборудование для Jet-System, Combi-System P

LED цветная подсветка, для гидромассажных ванн со струйной системой или Combi-системой P	791850 00 0 00 1000	2.098
--	---------------------	-------

Соответствующее оборудование для Combi-System E

Подогрев, для гидромассажных ванн с Combi системой E	791882 00 0 00 0000	777
Модуль УФ дезинфекции, для гидромассажных ванн с Combi системой E	791884 00 0 00 0000	1.059
LED цветная подсветка (заменяет белую LED подсветку), для гидромассажных ванн с Combi системой E	791890 00 0 00 1000	1.978

Соответствующее оборудование для Combi-System L

Подогрев, для гидромассажных ванн с Combi системой L	791883 00 0 00 0000	777
Модуль УФ дезинфекции, для гидромассажных ванн с Combi системой L	791887 00 0 00 0000	1.059
LED цветная подсветка (заменяет белую LED подсветку), для гидромассажных ванн с Combi системой L	791892 00 0 00 1000	1.978

Соответствующие принадлежности для г/м ванны

Подголовник, с изгибом, цвет: белый	790008 00 0 00 0000	122
Анкер для ванны	790103 00 0 00 0000	40
Звукоизоляционный профиль	790104 00 0 00 0000	67

Справка: Поручень для ванны монтируется только на фабрике. Цена включает сам поручень и монтаж. / * обязательно требуется обратный клапан или вентиль с защитой от обратного тока воды согласно DIN EN 1717, рекомендуется шланг для подключения # 790159 / ** обязательно требуется обратный клапан, рекомендуется шланг для подключения # 790166

D-Code Design by sieger design

Ванна гидромассажная прямоугольный вариант, встраиваемая версия, с одним наклоном для спины, выпуск в зоне ног, с ножками и сливом-переливом
санитарный акрил

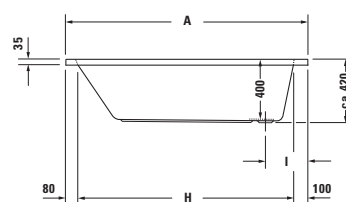
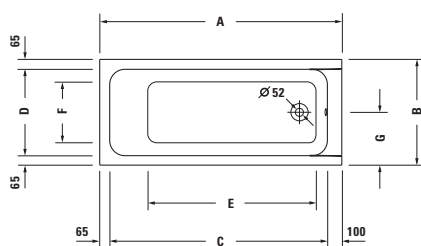

	A	B	C	D	E	F	G	H	I
7X0095	1500	750	1335	620	1015	460	375	1320	290
7X0096	1600	700	1435	570	1115	400	350	1420	280
7X0098	1700	700	1535	570	1210	400	350	1520	275
7X0100	1700	750	1535	620	1200	430	375	1520	280

Ванна гидромассажная (Евро)

Размер, мм	Объем, л	Номер артикула	Jet Project (XX X = JP 1)				
1500 x 750	95	760095 00 0 XX X000	2.085				
1600 x 700	100	760096 00 0 XX X000	2.095				
1700 x 700	110	760098 00 0 XX X000	2.098				
1700 x 750	120	760100 00 0 XX X000	2.142				

Соответствующее оборудование для г/м ванны

	Номер артикула	Евро
Поручень для ванны, хром	792804 00 0 00 1000	306
Соответствующие акриловые панели см. на стр. 628		

Соответствующие принадлежности для г/м ванны

Анкер для ванны	790125 00 0 00 0000	24
Звукоизоляционный профиль	790126 00 0 00 0000	24

Справка: Поручень для ванны монтируется только на фабрике. Цена включает сам поручень и монтаж.

D-Code Design by sieger design

Ванна гидромассажная прямоугольный вариант, встраиваемая версия, с одним наклоном для спины, центральный выпуск, с ножками и сливом-переливом
санитарный акрил

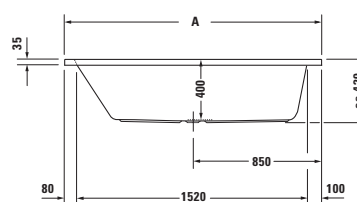
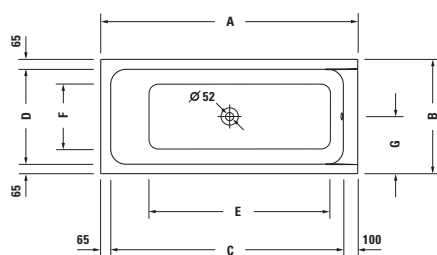

	A	B	C	D	E	F	G
7X0097	1700	700	1535	570	1210	400	350
7X0099	1700	750	1535	620	1200	430	375

Ванна гидромассажная (Евро)

Размер, мм	Объем, л	Номер артикула	Jet Project (XX X = JP 1)				
1700 x 700	110	760097 00 0 XX X000	2.098				
1700 x 750	120	760099 00 0 XX X000	2.142				

Соответствующее оборудование для г/м ванны	Номер артикула	Евро
Поручень для ванны, хром	792804 00 0 00 1000	306
Соответствующие акриловые панели см. на стр. 628		
Соответствующие принадлежности для г/м ванны		
Анкер для ванны	790125 00 0 00 0000	24
Звукоизоляционный профиль	790126 00 0 00 0000	24

Справка: Поручень для ванны монтируется только на фабрике. Цена включает сам поручень и монтаж.

D-Code Design by sieger design

Ванна гидромассажная прямоугольный вариант, встраиваемая версия, с двумя наклонами для спины, центральный выпуск, с ножками и сливом-переливом
санитарный акрил

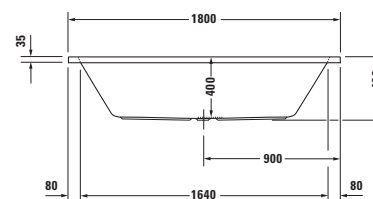
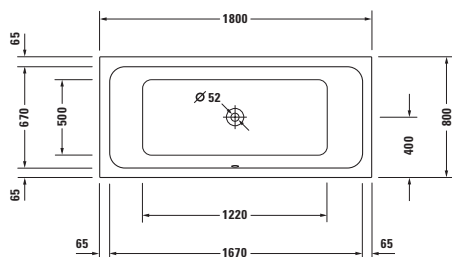
Ванна гидромассажная (Евро)

Размер, мм	Объем, л	Номер артикула	Jet Project (XX X = JP 1)				
1800 x 800	150	760101 00 0 XX X000	2.172				

Соответствующее оборудование для г/м ванны

	Номер артикула	Евро
Поручень для ванны, хром	792804 00 0 00 1000	306

Соответствующие акриловые панели см. на стр. 628

Соответствующие принадлежности для г/м ванны

Анкер для ванны	790125 00 0 00 0000	24
Звукоизоляционный профиль	790126 00 0 00 0000	24

Справка: Поручень для ванны монтируется только на фабрике. Цена включает сам поручень и монтаж.

D-Code Design by sieger design

Ванна гидромассажная угловой вариант, встраиваемая версия, с двумя наклонами для спины, с ножками и сливом-переливом санитарный акрил

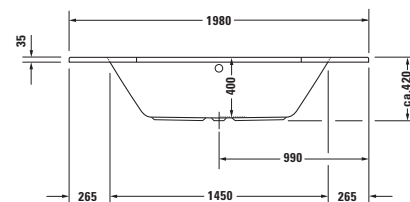
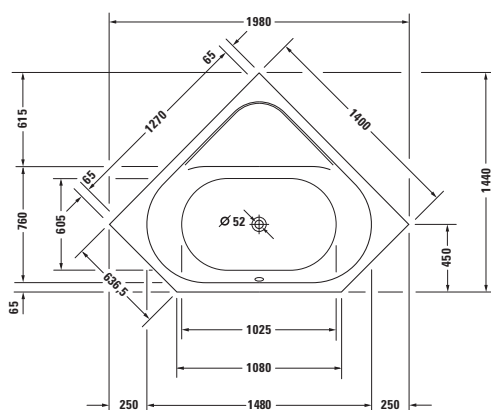

Ванна гидромассажная (Евро)

Размер, мм	Объем, л	Номер артикула	Jet Project (XX X = JP 1)
1400 x 1400	140	760137 00 0 XX X000	2.369

Соответствующее оборудование для г/м ванны	Номер артикула	Евро
Поручень для ванны, хром	792804 00 0 00 1000	306
Соответствующие принадлежности для г/м ванны		
Анкер для ванны	790125 00 0 00 0000	24
Звукоизоляционный профиль	790126 00 0 00 0000	24

Справка: Поручень для ванны монтируется только на фабрике. Цена включает сам поручень и монтаж.

D-Code Design by sieger design

Ванна гидромассажная шестиугольный вариант, встраиваемая версия, с двумя наклонами для спины, с ножками и сливом-переливом санитарный акрил

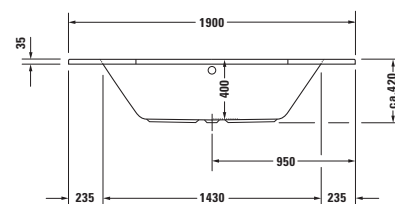
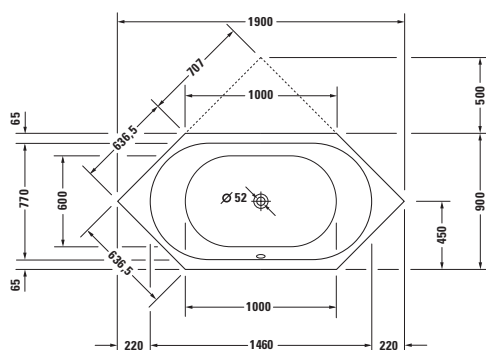
Ванна гидромассажная (Евро)

Размер, мм	Объем, л	Номер артикула	Jet Project (XX X = JP 1)				
1900 x 900	140	760138 00 0 XX X000	2.275				

Соответствующее оборудование для г/м ванны

	Номер артикула	Евро
Поручень для ванны, хром	792804 00 0 00 1000	306

Соответствующие принадлежности для г/м ванны

Анкер для ванны	790125 00 0 00 0000	24
Звукоизоляционный профиль	790126 00 0 00 0000	24

Справка: Поручень для ванны монтируется только на фабрике. Цена включает сам поручень и монтаж.

DuraSquare Design by Duravit

Ванна гидромассажная прямоугольный вариант, встраиваемая версия, с ножками, с двумя наклонами для спины, со сливом-переливом DuraSolid® A

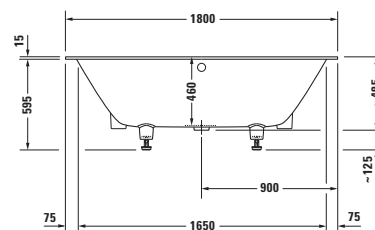
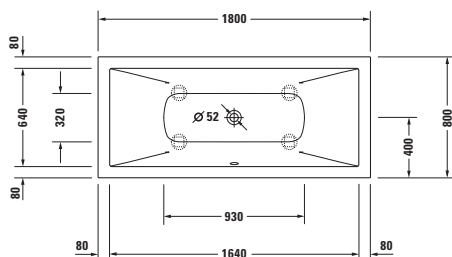

Ванна гидромассажная (Евро)

Размер, мм	Объем, л	Номер артикула	Air-System (XX X = AS 0)				
1800 x 800	170	760426 00 0 XX X000	4.492				

Соответствующее оборудование для г/м ванны

	Номер артикула	Евро
Доплата, для квадратно-овального комплекта слива-перелива, с наливом ванны, хром*	791274 00 0 00 1000	248
Доплата, для квадратно-овального комплекта слива-перелива, с подачей воды снизу, хром**	791270 00 0 00 1000	458
Поручень для ванны, хром	792804 00 0 00 1000	306

Соответствующие принадлежности для г/м ванны

Звукоизоляционный профиль	790104 00 0 00 0000	67
---------------------------	---------------------	----

Справка: * необходим обратный клапан или вентиль с защитой от обратного тока воды согласно DIN EN 1717, рекомендуется шланг для подключения # 790166 / ** обязательно требуется обратный клапан, рекомендуется шланг для подключения # 790166 / Поручень для ванны монтируется только на фабрике. Цена включает сам поручень и монтаж.

DuraSquare Design by Duravit

Ванна гидромассажная с углом слева, с бесшовной панелью и ножками, с двумя наклонами для спины, со сливом-переливом DuraSolid® A

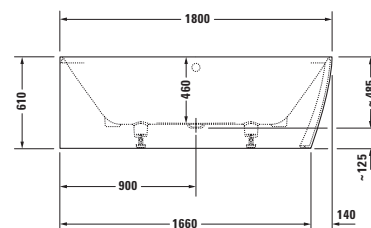
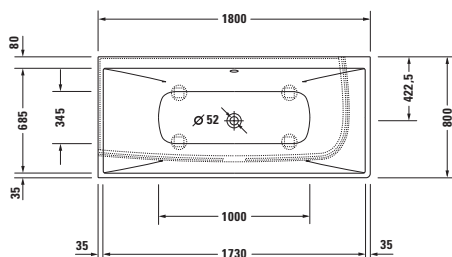

Ванна гидромассажная (Евро)

Размер, мм	Объем, л	Номер артикула	Air-System (XX X = AS 0)				
1800 x 800	195	760427 00 0 XX X000	6.076				

Соответствующее оборудование для г/м ванны

	Номер артикула	Евро
Доплата, для квадратно-овального комплекта слива-перелива, с наливом ванны, хром*	791252 00 0 00 1000	308
Доплата, для квадратно-овального комплекта слива-перелива, с подачей воды снизу, хром**	791275 00 0 00 1000	458
Поручень для ванны, хром	792804 00 0 00 1000	306

Соответствующие принадлежности для г/м ванны

Звукоизоляционный профиль	790104 00 0 00 0000	67
---------------------------	---------------------	----

Справка: ** обязательно требуется обратный клапан, рекомендуется шланг для подключения # 790166 / Поручень для ванны монтируется только на фабрике. Цена включает сам поручень и монтаж. / * необходим обратный клапан или вентиль с защитой от обратного тока воды согласно DIN EN 1717, рекомендуется шланг для подключения # 790166

DuraSquare Design by Duravit

Ванна гидромассажная с углом справа, с бесшовной панелью и ножками, с двумя наклонами для спины, со сливом-переливом DuraSolid® A

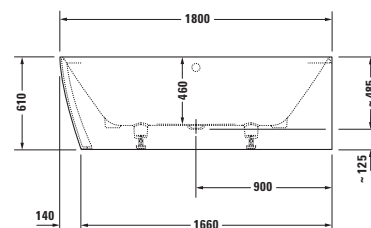
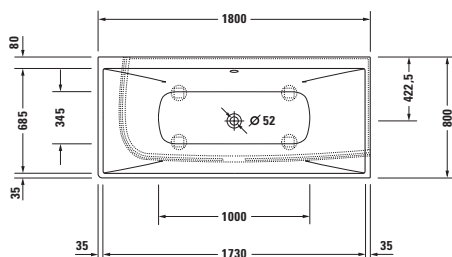

Ванна гидромассажная (Евро)

Размер, мм	Объем, л	Номер артикула	Air-System (XX X = AS 0)				
1800 x 800	195	760428 00 0 XX X000	6.076				

Соответствующее оборудование для г/м ванны

	Номер артикула	Евро
Доплата, для квадратно-овального комплекта слива-перелива, с наливом ванны, хром*	791252 00 0 00 1000	308
Доплата, для квадратно-овального комплекта слива-перелива, с подачей воды снизу, хром**	791275 00 0 00 1000	458
Поручень для ванны, хром	792804 00 0 00 1000	306

Соответствующие принадлежности для г/м ванны

Звукоизоляционный профиль	790104 00 0 00 0000	67
---------------------------	---------------------	----

Справка: ** обязательно требуется обратный клапан, рекомендуется шланг для подключения # 790166 / Поручень для ванны монтируется только на фабрике. Цена включает сам поручень и монтаж. / * необходим обратный клапан или вентиль с защитой от обратного тока воды согласно DIN EN 1717, рекомендуется шланг для подключения # 790166

DuraSquare Design by Duravit

Ванна гидромассажная пристенный вариант, с бесшовной панелью и ножками, с двумя наклонами для спины, со сливом-переливом DuraSolid® A

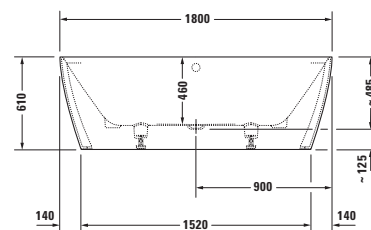
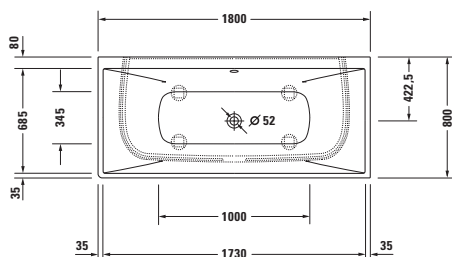

Ванна гидромассажная (Евро)

Размер, мм	Объем, л	Номер артикула	Air-System (XX X = AS 0)				
1800 x 800	195	760429 00 0 XX X000	6.076				

Соответствующее оборудование для г/м ванны

	Номер артикула	Евро
Доплата, для квадратно-овального комплекта слива-перелива, с наливом ванны, хром*	791252 00 0 00 1000	308
Доплата, для квадратно-овального комплекта слива-перелива, с подачей воды снизу, хром**	791275 00 0 00 1000	458
Поручень для ванны, хром	792804 00 0 00 1000	306

Соответствующие принадлежности для г/м ванны

Звукоизоляционный профиль	790104 00 0 00 0000	67
---------------------------	---------------------	----

Справка: ** обязательно требуется обратный клапан, рекомендуется шланг для подключения # 790166 / Поручень для ванны монтируется только на фабрике. Цена включает сам поручень и монтаж. / * необходим обратный клапан или вентиль с защитой от обратного тока воды согласно DIN EN 1717, рекомендуется шланг для подключения # 790166

DuraSquare Design by Duravit

Ванна гидромассажная отдельно стоящая, с бесшовной панелью и ножками, с двумя наклонами для спины, со специальным сливом и переливом

DuraSolid® A

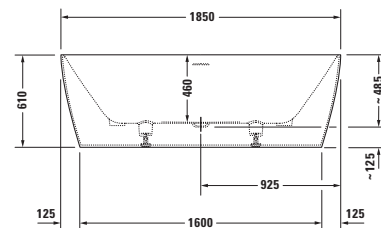
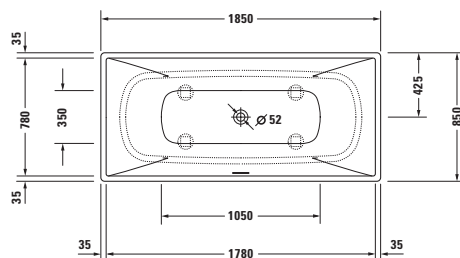

Ванна гидромассажная (Евро)

Размер, мм	Объем, л	Номер артикула	Air-System (XX X = AS 0)				
1850 x 850	250	760430 00 0 XX X000	7.231				

Соответствующее оборудование для г/м ванны

	Номер артикула	Евро
Поручень для ванны, хром	792804 00 0 00 1000	306

Справка: Поручень для ванны монтируется только на фабрике. Цена включает сам поручень и монтаж.

DuraStyle Design by Matteo Thun & Antonio Rodriguez

Ванна гидромассажная прямоугольный вариант, встраиваемая версия или версия с панелями, с наклоном для спины слева, с ножками и сливом-переливом
сантехнический акрил

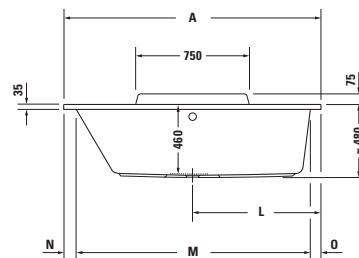
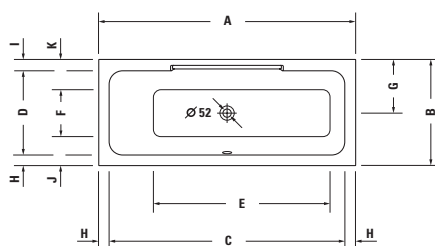

	A	B	C	D	E	F	G	H	I	J	K	L	M	N	O	P
7X0292	1600	700	1460	555	1070	310	355	70	75	190	200	800	1450	80	70	1580
7X0294	1700	700	1560	555	1170	310	355	70	75	190	200	850	1550	80	70	1680
7X0296	1700	750	1540	570	1080	285	385	80	100	220	245	850	1530	90	80	1680

Ванна гидромассажная (Евро)

Размер, мм	Объем, л	Номер артикула	Air-System (XX X = AS 0)	Jet-System (XX X = JS 1)	Combi-System P (XX X = CP 1)	Combi-System E (XX X = CE 1)	Combi-System L (XX X = CL 1)
1600 x 700	130	760292 00 0 XX X000	2.706	2.924	5.462	6.944	7.889
1700 x 700	140	760294 00 0 XX X000	2.741	2.959	5.497	6.980	7.925
1700 x 750	170	760296 00 0 XX X000	2.776	2.993	5.531	7.014	7.959

Соответствующее оборудование для г/м ванны

	Номер артикула	Евро
Доплата, для квадратно-овального комплекта слива-перелива, с наливом ванны, хром*	791206 00 0 00 1000	248
Поручень для ванны, хром	792804 00 0 00 1000	306

Соответствующее оборудование для Jet-System, Combi-System P

LED цветная подсветка, для гидромассажных ванн со струйной системой или Combi-системой P	791850 00 0 00 1000	2.098
--	----------------------------	-------

Соответствующее оборудование для Combi-System E

Подогрев, для гидромассажных ванн с Combi системой E	791882 00 0 00 0000	777
Модуль УФ дезинфекции, для гидромассажных ванн с Combi системой E	791884 00 0 00 0000	1.059
LED цветная подсветка (заменяет белую LED подсветку), для гидромассажных ванн с Combi системой E	791890 00 0 00 1000	1.978

Соответствующее оборудование для Combi-System L

Подогрев, для гидромассажных ванн с Combi системой L	791883 00 0 00 0000	777
Модуль УФ дезинфекции, для гидромассажных ванн с Combi системой L	791887 00 0 00 0000	1.059
LED цветная подсветка (заменяет белую LED подсветку), для гидромассажных ванн с Combi системой L	791892 00 0 00 1000	1.978

Соответствующие принадлежности для г/м ванны

Анкер для ванны	790103 00 0 00 0000	40
Звукоизоляционный профиль	790104 00 0 00 0000	67
Соответствующие панели для ванн см. на стр. 423/424		

Справка: Поручень для ванны монтируется только на фабрике. Цена включает сам поручень и монтаж. / * обязательно требуется обратный клапан или вентиль с защитой от обратного тока воды согласно DIN EN 1717, рекомендуется шланг для подключения # 790159

DuraStyle Design by Matteo Thun & Antonio Rodriguez

Ванна гидромассажная прямоугольный вариант, встраиваемая версия или версия с панелями, с наклоном для спины справа, с ножками и сливом-переливом
сантехнический акрил

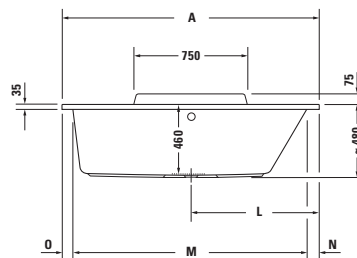
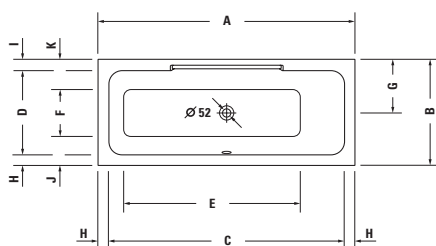

	A	B	C	D	E	F	G	H	I	J	K	L	M	N	O	P
7X0293	1600	700	1460	555	1070	310	355	70	75	190	200	800	1450	80	70	1580
7X0295	1700	700	1560	555	1170	310	355	70	75	190	200	850	1550	80	70	1680
7X0297	1700	750	1540	570	1080	285	385	80	100	220	245	850	1530	90	80	1680

Ванна гидромассажная (Евро)

Размер, мм	Объем, л	Номер артикула	Air-System (XX X = AS 0)	Jet-System (XX X = JS 1)	Combi-System P (XX X = CP 1)	Combi-System E (XX X = CE 1)	Combi-System L (XX X = CL 1)
1600 x 700	130	760293 00 0 XX X000	2.706	2.924	5.462	6.944	7.889
1700 x 700	140	760295 00 0 XX X000	2.741	2.959	5.497	6.980	7.925
1700 x 750	170	760297 00 0 XX X000	2.776	2.993	5.531	7.014	7.959

Соответствующее оборудование для г/м ванны

	Номер артикула	Евро
Доплата, для квадратно-овального комплекта слива-перелива, с наливом ванны, хром*	791206 00 0 00 1000	248
Поручень для ванны, хром	792804 00 0 00 1000	306

Соответствующее оборудование для Jet-System, Combi-System P

LED цветная подсветка, для гидромассажных ванн со струйной системой или Combi-системой P	791850 00 0 00 1000	2.098
--	----------------------------	-------

Соответствующее оборудование для Combi-System E

Подогрев, для гидромассажных ванн с Combi системой E	791882 00 0 00 0000	777
Модуль УФ дезинфекции, для гидромассажных ванн с Combi системой E	791884 00 0 00 0000	1.059
LED цветная подсветка (заменяет белую LED подсветку), для гидромассажных ванн с Combi системой E	791890 00 0 00 1000	1.978

Соответствующее оборудование для Combi-System L

Подогрев, для гидромассажных ванн с Combi системой L	791883 00 0 00 0000	777
Модуль УФ дезинфекции, для гидромассажных ванн с Combi системой L	791887 00 0 00 0000	1.059
LED цветная подсветка (заменяет белую LED подсветку), для гидромассажных ванн с Combi системой L	791892 00 0 00 1000	1.978

Соответствующие принадлежности для г/м ванны

Анкер для ванны	790103 00 0 00 0000	40
Звукоизоляционный профиль	790104 00 0 00 0000	67
Соответствующие панели для ванн см. на стр. 423/424		

Справка: Поручень для ванны монтируется только на фабрике. Цена включает сам поручень и монтаж. / * обязательно требуется обратный клапан или вентиль с защитой от обратного тока воды согласно DIN EN 1717, рекомендуется шланг для подключения # 790159

DuraStyle Design by Matteo Thun & Antonio Rodriguez

Ванна гидромассажная прямоугольный вариант, встраиваемая версия или версия с панелями, с двумя наклонами для спины, с ножками и сливом-переливом
сантехнический акрил

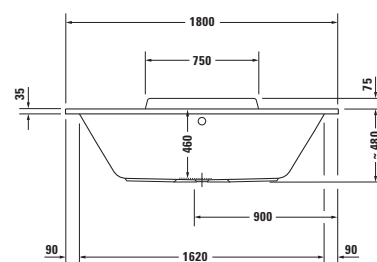
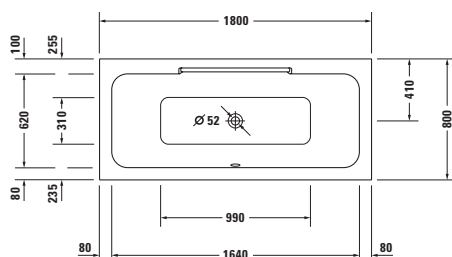
Ванна гидромассажная (Евро)

Размер, мм	Объем, л	Номер артикула	Air-System (XX X = AS 0)	Jet-System (XX X = JS 1)	Combi-System P (XX X = CP 1)	Combi-System E (XX X = CE 1)	Combi-System L (XX X = CL 1)
1800 x 800	180	760298 00 0 XX X000	2.897	3.115	5.653	7.135	8.080

Соответствующее оборудование для г/м ванны

	Номер артикула	Евро
Доплата, для квадратно-овального комплекта слива-перелива, с наливом ванны, хром*	791206 00 0 00 1000	248
Доплата, для квадратно-овального комплекта слива-перелива, с подачей воды снизу, хром**	791227 00 0 00 1000	458
Поручень для ванны, хром	792804 00 0 00 1000	306

Соответствующее оборудование для Jet-System, Combi-System P

LED цветная подсветка, для гидромассажных ванн со струйной системой или Combi-системой P	791850 00 0 00 1000	2.098
--	----------------------------	-------

Соответствующее оборудование для Combi-System E

Подогрев, для гидромассажных ванн с Combi системой E	791882 00 0 00 0000	777
Модуль УФ дезинфекции, для гидромассажных ванн с Combi системой E	791884 00 0 00 0000	1.059
LED цветная подсветка (заменяет белую LED подсветку), для гидромассажных ванн с Combi системой E	791890 00 0 00 1000	1.978

Соответствующее оборудование для Combi-System L

Подогрев, для гидромассажных ванн с Combi системой L	791883 00 0 00 0000	777
Модуль УФ дезинфекции, для гидромассажных ванн с Combi системой L	791887 00 0 00 0000	1.059
LED цветная подсветка (заменяет белую LED подсветку), для гидромассажных ванн с Combi системой L	791892 00 0 00 1000	1.978

Соответствующие принадлежности для г/м ванны

Анкер для ванны	790103 00 0 00 0000	40
Звукоизоляционный профиль	790104 00 0 00 0000	67
Соответствующие панели для ванн см. на стр. 423/424		

Справка: Поручень для ванны монтируется только на фабрике. Цена включает сам поручень и монтаж. / * обязательно требуется обратный клапан или вентиль с защитой от обратного тока воды согласно DIN EN 1717, рекомендуется шланг для подключения # 790159 / ** обязательно требуется обратный клапан, рекомендуется шланг для подключения # 790166

DuraStyle Design by Matteo Thun & Antonio Rodriguez

Ванна гидромассажная прямоугольный вариант, встраиваемая версия или версия с панелями, с двумя наклонами для спины, с ножками и сливом-переливом
сантехнический акрил

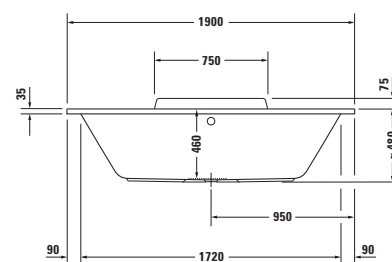
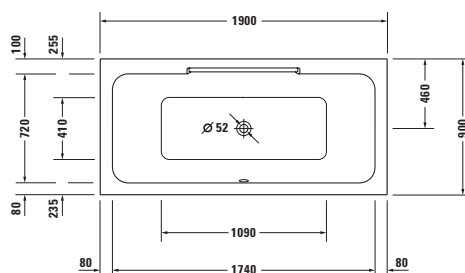
Ванна гидромассажная (Евро)

Размер, мм	Объем, л	Номер артикула	Air-System (XX X = AS 0)	Jet-System (XX X = JS 1)	Combi-System P (XX X = CP 1)	Combi-System E (XX X = CE 1)	Combi-System L (XX X = CL 1)
1900 x 900	250	760299 00 0 XX X000	3.041	3.259	5.797	7.279	8.224

Соответствующее оборудование для г/м ванны

	Номер артикула	Евро
Доплата, для квадратно-овального комплекта слива-перелива, с наливом ванны, хром*	791206 00 0 00 1000	248
Доплата, для квадратно-овального комплекта слива-перелива, с подачей воды снизу, хром**	791227 00 0 00 1000	458
Поручень для ванны, хром	792804 00 0 00 1000	306

Соответствующее оборудование для Jet-System, Combi-System P

LED цветная подсветка, для гидромассажных ванн со струйной системой или Combi-системой P	791850 00 0 00 1000	2.098
--	----------------------------	-------

Соответствующее оборудование для Combi-System E

Подогрев, для гидромассажных ванн с Combi системой E	791882 00 0 00 0000	777
Модуль УФ дезинфекции, для гидромассажных ванн с Combi системой E	791884 00 0 00 0000	1.059
LED цветная подсветка (заменяет белую LED подсветку), для гидромассажных ванн с Combi системой E	791890 00 0 00 1000	1.978

Соответствующее оборудование для Combi-System L

Подогрев, для гидромассажных ванн с Combi системой L	791883 00 0 00 0000	777
Модуль УФ дезинфекции, для гидромассажных ванн с Combi системой L	791887 00 0 00 0000	1.059
LED цветная подсветка (заменяет белую LED подсветку), для гидромассажных ванн с Combi системой L	791892 00 0 00 1000	1.978

Соответствующие принадлежности для г/м ванны

Анкер для ванны	790103 00 0 00 0000	40
Звукоизоляционный профиль	790104 00 0 00 0000	67
Соответствующие панели для ванн см. на стр. 423/424		

Справка: Поручень для ванны монтируется только на фабрике. Цена включает сам поручень и монтаж. / * обязательно требуется обратный клапан или вентиль с защитой от обратного тока воды согласно DIN EN 1717, рекомендуется шланг для подключения # 790159 / ** обязательно требуется обратный клапан, рекомендуется шланг для подключения # 790166

Happy D.2 Design by sieger design

Ванна гидромассажная прямоугольный вариант, встраиваемая версия, с наклоном для спины слева, с ножками и сливом-переливом сантехнический акрил

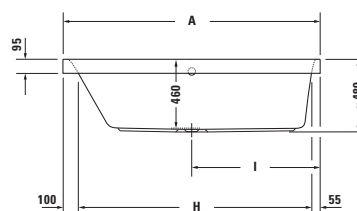
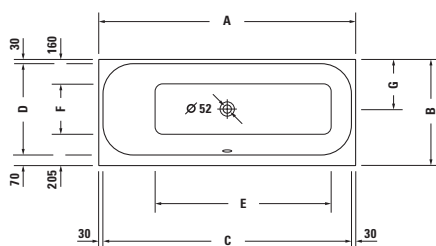

	A	B	C	D	E	F	G	H	I
7X0308	1600	700	1540	600	1055	335	330	1445	800
7X0310	1700	700	1640	600	1165	335	330	1545	850
7X0312	1700	750	1640	650	1165	385	355	1545	850

Ванна гидромассажная (Евро)

Размер, мм	Объем, л	Номер артикула	Air-System (XX X = AS 0)	Jet-System (XX X = JS 1)	Combi-System P (XX X = CP 1)	Combi-System E (XX X = CE 1)	Combi-System L (XX X = CL 1)
1600 x 700	145	760308 00 0 XX X000	2.973	3.191	5.729	7.211	8.156
1700 x 700	150	760310 00 0 XX X000	2.983	3.200	5.738	7.221	8.166
1700 x 750	180	760312 00 0 XX X000	3.000	3.218	5.756	7.238	8.183

Соответствующее оборудование для г/м ванны

	Номер артикула	Евро
Доплата, для квадратно-овального комплекта слива-перелива, с наливом ванны, хром*	791206 00 0 00 1000	248
Поручень для ванны, хром	792804 00 0 00 1000	306

Соответствующее оборудование для Jet-System, Combi-System P

LED цветная подсветка, для гидромассажных ванн со струйной системой или Combi-системой P	791850 00 0 00 1000	2.098
--	----------------------------	-------

Соответствующее оборудование для Combi-System E

Подогрев, для гидромассажных ванн с Combi системой E	791882 00 0 00 0000	777
Модуль УФ дезинфекции, для гидромассажных ванн с Combi системой E	791884 00 0 00 0000	1.059
LED цветная подсветка (заменяет белую LED подсветку), для гидромассажных ванн с Combi системой E	791890 00 0 00 1000	1.978

Соответствующее оборудование для Combi-System L

Подогрев, для гидромассажных ванн с Combi системой L	791883 00 0 00 0000	777
Модуль УФ дезинфекции, для гидромассажных ванн с Combi системой L	791887 00 0 00 0000	1.059
LED цветная подсветка (заменяет белую LED подсветку), для гидромассажных ванн с Combi системой L	791892 00 0 00 1000	1.978

Соответствующие принадлежности для г/м ванны

Подголовник, цвет: белый	790009 00 0 00 0000	122
Анкер для ванны	790103 00 0 00 0000	40
Звукоизоляционный профиль	790104 00 0 00 0000	67

Справка: Поручень для ванны монтируется только на фабрике. Цена включает сам поручень и монтаж. / * обязательно требуется обратный клапан или вентиль с защитой от обратного тока воды согласно DIN EN 1717, рекомендуется шланг для подключения # 790159

Harry D.2 Design by sieger design

Ванна гидромассажная прямоугольный вариант, встраиваемая версия, с наклоном для спины справа, с ножками и сливом-переливом сантехнический акрил

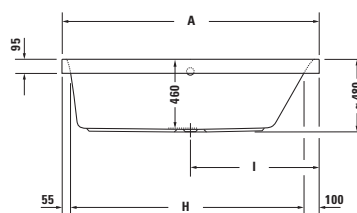
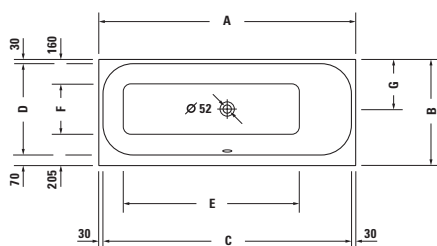

	A	B	C	D	E	F	G	H	I
7X0309	1600	700	1540	600	1055	335	330	1445	800
7X0311	1700	700	1640	600	1165	335	330	1545	850
7X0313	1700	750	1640	650	1165	385	355	1545	850

Ванна гидромассажная (Евро)

Размер, мм	Объем, л	Номер артикула	Air-System (XX X = AS 0)	Jet-System (XX X = JS 1)	Combi-System P (XX X = CP 1)	Combi-System E (XX X = CE 1)	Combi-System L (XX X = CL 1)
1600 x 700	145	760309 00 0 XX X000	2.973	3.191	5.729	7.211	8.156
1700 x 700	150	760311 00 0 XX X000	2.983	3.200	5.738	7.221	8.166
1700 x 750	180	760313 00 0 XX X000	3.000	3.218	5.756	7.238	8.183

Соответствующее оборудование для г/м ванны

	Номер артикула	Евро
Доплата, для квадратно-овального комплекта слива-перелива, с наливом ванны, хром*	791206 00 0 00 1000	248
Поручень для ванны, хром	792804 00 0 00 1000	306

Соответствующее оборудование для Jet-System, Combi-System P

LED цветная подсветка, для гидромассажных ванн со струйной системой или Combi-системой P	791850 00 0 00 1000	2.098
--	----------------------------	-------

Соответствующее оборудование для Combi-System E

Подогрев, для гидромассажных ванн с Combi системой E	791882 00 0 00 0000	777
Модуль УФ дезинфекции, для гидромассажных ванн с Combi системой E	791884 00 0 00 0000	1.059
LED цветная подсветка (заменяет белую LED подсветку), для гидромассажных ванн с Combi системой E	791890 00 0 00 1000	1.978

Соответствующее оборудование для Combi-System L

Подогрев, для гидромассажных ванн с Combi системой L	791883 00 0 00 0000	777
Модуль УФ дезинфекции, для гидромассажных ванн с Combi системой L	791887 00 0 00 0000	1.059
LED цветная подсветка (заменяет белую LED подсветку), для гидромассажных ванн с Combi системой L	791892 00 0 00 1000	1.978

Соответствующие принадлежности для г/м ванны

Подголовник, цвет: белый	790009 00 0 00 0000	122
Анкер для ванны	790103 00 0 00 0000	40
Звукоизоляционный профиль	790104 00 0 00 0000	67

Справка: Поручень для ванны монтируется только на фабрике. Цена включает сам поручень и монтаж. / * обязательно требуется обратный клапан или вентиль с защитой от обратного тока воды согласно DIN EN 1717, рекомендуется шланг для подключения # 790159

Happy D.2 Design by sieger design

Ванна гидромассажная прямоугольный вариант, встраиваемая версия, с двумя наклонами для спины, с ножками и сливом-переливом сантехнический акрил

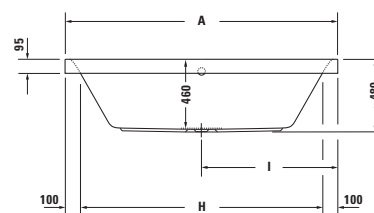
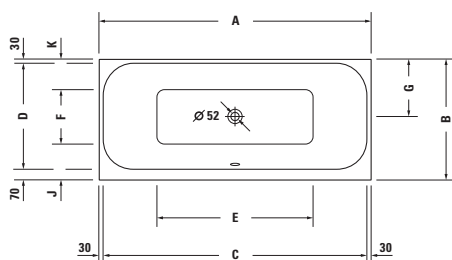

	A	B	C	D	E	F	G	H	I	J	K
7X0314	1800	800	1740	700	1030	360	380	1600	900	240	200
7X0315	1900	900	1840	800	1130	465	430	1700	950	235	200

Ванна гидромассажная (Евро)

Размер, мм	Объем, л	Номер артикула	Air-System (XX X = AS 0)	Jet-System (XX X = JS 1)	Combi-System P (XX X = CP 1)	Combi-System E (XX X = CE 1)	Combi-System L (XX X = CL 1)
1800 x 800	180	760314 00 0 XX X000	3.170	3.388	5.926	7.408	8.353
1900 x 900	260	760315 00 0 XX X000	3.416	3.633	6.171	7.654	8.599

Соответствующее оборудование для г/м ванны

	Номер артикула	Евро
Доплата, для квадратно-овального комплекта слива-перелива, с наливом ванны, хром*	791206 00 0 00 1000	248
Доплата, для квадратно-овального комплекта слива-перелива, с подачей воды снизу, хром**	791227 00 0 00 1000	458
Поручень для ванны, хром	792804 00 0 00 1000	306

Соответствующее оборудование для Jet-System, Combi-System P

LED цветная подсветка, для гидромассажных ванн со струйной системой или Combi-системой P	791850 00 0 00 1000	2.098
--	---------------------	-------

Соответствующее оборудование для Combi-System E

Подогрев, для гидромассажных ванн с Combi системой E	791882 00 0 00 0000	777
Модуль УФ дезинфекции, для гидромассажных ванн с Combi системой E	791884 00 0 00 0000	1.059
LED цветная подсветка (заменяет белую LED подсветку), для гидромассажных ванн с Combi системой E	791890 00 0 00 1000	1.978

Соответствующее оборудование для Combi-System L

Подогрев, для гидромассажных ванн с Combi системой L	791883 00 0 00 0000	777
Модуль УФ дезинфекции, для гидромассажных ванн с Combi системой L	791887 00 0 00 0000	1.059
LED цветная подсветка (заменяет белую LED подсветку), для гидромассажных ванн с Combi системой L	791892 00 0 00 1000	1.978

Соответствующие принадлежности для г/м ванны

Подголовник, цвет: белый	790009 00 0 00 0000	122
Анкер для ванны	790103 00 0 00 0000	40
Звукоизоляционный профиль	790104 00 0 00 0000	67

Справка: Поручень для ванны монтируется только на фабрике. Цена включает сам поручень и монтаж. / * обязательно требуется обратный клапан или вентиль с защитой от обратного тока воды согласно DIN EN 1717, рекомендуется шланг для подключения # 790159 / ** обязательно требуется обратный клапан, рекомендуется шланг для подключения # 790166

Happy D.2 Design by sieger design

Ванна гидромассажная с углом слева, с двумя наклонами для спины, с интегрированной акриловой панелью и ножками, со сливом-переливом

сантехнический акрил

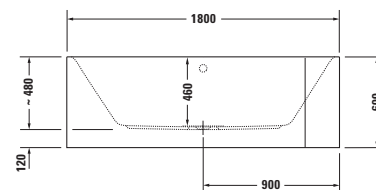
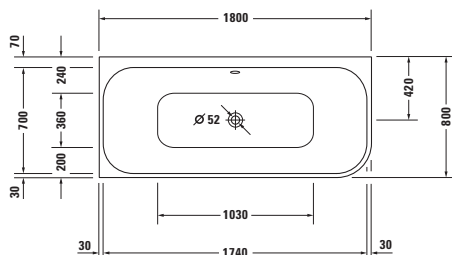

Ванна гидромассажная (Евро)

Размер, мм	Объем, л	Номер артикула	Air-System (XX X = AS 0)	Jet-System (XX X = JS 1)	Combi-System P (XX X = CP 1)	Combi-System E (XX X = CE 1)	Combi-System L (XX X = CL 1)
1800 x 800	180	760316 00 0 XX X000	4.890	5.108	7.646	9.128	10.073

Соответствующее оборудование для г/м ванны

	Номер артикула	Евро
Доплата, для квадратно-овального комплекта слива-перелива, с наливом ванны, хром*	791206 00 0 00 1000	248
Доплата, для квадратно-овального комплекта слива-перелива, с подачей воды снизу, хром**	791229 00 0 00 1000	481
Поручень для ванны, хром	792804 00 0 00 1000	306

Соответствующее оборудование для Jet-System, Combi-System P

LED цветная подсветка, для гидромассажных ванн со струйной системой или Combi-системой P	791850 00 0 00 1000	2.098
--	---------------------	-------

Соответствующее оборудование для Combi-System E

Подогрев, для гидромассажных ванн с Combi системой E	791882 00 0 00 0000	777
Модуль УФ дезинфекции, для гидромассажных ванн с Combi системой E	791884 00 0 00 0000	1.059
LED цветная подсветка (заменяет белую LED подсветку), для гидромассажных ванн с Combi системой E	791890 00 0 00 1000	1.978

Соответствующее оборудование для Combi-System L

Подогрев, для гидромассажных ванн с Combi системой L	791883 00 0 00 0000	777
Модуль УФ дезинфекции, для гидромассажных ванн с Combi системой L	791887 00 0 00 0000	1.059
LED цветная подсветка (заменяет белую LED подсветку), для гидромассажных ванн с Combi системой L	791892 00 0 00 1000	1.978

Соответствующие принадлежности для г/м ванны

Подголовник, цвет: белый	790009 00 0 00 0000	122
Звукоизоляционный профиль	790104 00 0 00 0000	67

Справка: Обратите внимание, что в процессе производства на панели для ванны образуется угол уклона, т.е. она не строго вертикальна / Поручень для ванны монтируется только на фабрике. Цена включает сам поручень и монтаж. / * обязательно требуется обратный клапан или вентиль с защитой от обратного тока воды согласно DIN EN 1717, рекомендуется шланг для подключения # 790159 / ** обязательно требуется обратный клапан, рекомендуется шланг для подключения # 790166

Harry D.2 Design by sieger design

Ванна гидромассажная с углом справа, с двумя наклонами для спины, с интегрированной акриловой панелью и ножками, со сливом-переливом

сантехнический акрил

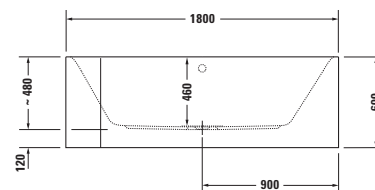
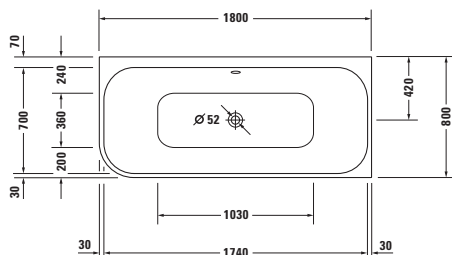

Ванна гидромассажная (Евро)

Размер, мм	Объем, л	Номер артикула	Air-System (XX X = AS 0)	Jet-System (XX X = JS 1)	Combi-System P (XX X = CP 1)	Combi-System E (XX X = CE 1)	Combi-System L (XX X = CL 1)
1800 x 800	180	760317 00 0 XX X000	4.890	5.108	7.646	9.128	10.073

Соответствующее оборудование для г/м ванны

	Номер артикула	Евро
Доплата, для квадратно-овального комплекта слива-перелива, с наливом ванны, хром*	791206 00 0 00 1000	248
Доплата, для квадратно-овального комплекта слива-перелива, с подачей воды снизу, хром**	791229 00 0 00 1000	481
Поручень для ванны, хром	792804 00 0 00 1000	306

Соответствующее оборудование для Jet-System, Combi-System P

LED цветная подсветка, для гидромассажных ванн со струйной системой или Combi-системой P	791850 00 0 00 1000	2.098
--	---------------------	-------

Соответствующее оборудование для Combi-System E

Подогрев, для гидромассажных ванн с Combi системой E	791882 00 0 00 0000	777
Модуль УФ дезинфекции, для гидромассажных ванн с Combi системой E	791884 00 0 00 0000	1.059
LED цветная подсветка (заменяет белую LED подсветку), для гидромассажных ванн с Combi системой E	791890 00 0 00 1000	1.978

Соответствующее оборудование для Combi-System L

Подогрев, для гидромассажных ванн с Combi системой L	791883 00 0 00 0000	777
Модуль УФ дезинфекции, для гидромассажных ванн с Combi системой L	791887 00 0 00 0000	1.059
LED цветная подсветка (заменяет белую LED подсветку), для гидромассажных ванн с Combi системой L	791892 00 0 00 1000	1.978

Соответствующие принадлежности для г/м ванны

Подголовник, цвет: белый	790009 00 0 00 0000	122
Звукоизоляционный профиль	790104 00 0 00 0000	67

Справка: Поручень для ванны монтируется только на фабрике. Цена включает сам поручень и монтаж. / * обязательно требуется обратный клапан или вентиль с защитой от обратного тока воды согласно DIN EN 1717, рекомендуется шланг для подключения # 790159 / ** обязательно требуется обратный клапан, рекомендуется шланг для подключения # 790166 / Обратите внимание, что в процессе производства на панели для ванны образуется угол уклона, т.е. она не строго вертикальна

Harry D.2 Design by sieger design

Ванна гидромассажная пристенный вариант, с двумя наклонами для спины, с интегрированной акриловой панелью и ножками, со сливом-переливом

сантехнический акрил

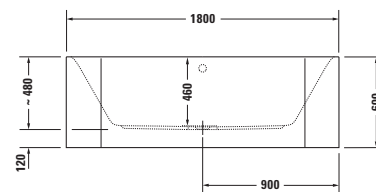
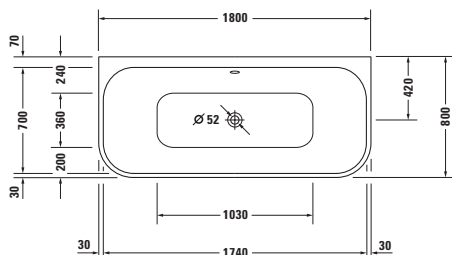

Ванна гидромассажная (Евро)

Размер, мм	Объем, л	Номер артикула	Air-System (XX X = AS 0)	Jet-System (XX X = JS 1)	Combi-System P (XX X = CP 1)	Combi-System E (XX X = CE 1)	Combi-System L (XX X = CL 1)
1800 x 800	180	760318 00 0 XX X000	4.890	5.108	7.646	9.128	10.073

Соответствующее оборудование для г/м ванны

	Номер артикула	Евро
Доплата, для квадратно-овального комплекта слива-перелива, с наливом ванны, хром*	791206 00 0 00 1000	248
Доплата, для квадратно-овального комплекта слива-перелива, с подачей воды снизу, хром**	791229 00 0 00 1000	481
Поручень для ванны, хром	792804 00 0 00 1000	306

Соответствующее оборудование для Jet-System, Combi-System P

LED цветная подсветка, для гидромассажных ванн со струйной системой или Combi-системой P	791850 00 0 00 1000	2.098
--	---------------------	-------

Соответствующее оборудование для Combi-System E

Подогрев, для гидромассажных ванн с Combi системой E	791882 00 0 00 0000	777
Модуль УФ дезинфекции, для гидромассажных ванн с Combi системой E	791884 00 0 00 0000	1.059
LED цветная подсветка (заменяет белую LED подсветку), для гидромассажных ванн с Combi системой E	791890 00 0 00 1000	1.978

Соответствующее оборудование для Combi-System L

Подогрев, для гидромассажных ванн с Combi системой L	791883 00 0 00 0000	777
Модуль УФ дезинфекции, для гидромассажных ванн с Combi системой L	791887 00 0 00 0000	1.059
LED цветная подсветка (заменяет белую LED подсветку), для гидромассажных ванн с Combi системой L	791892 00 0 00 1000	1.978

Соответствующие принадлежности для г/м ванны

Подголовник, цвет: белый	790009 00 0 00 0000	122
Звукоизоляционный профиль	790104 00 0 00 0000	67

Справка: Поручень для ванны монтируется только на фабрике. Цена включает сам поручень и монтаж. / * обязательно требуется обратный клапан или вентиль с защитой от обратного тока воды согласно DIN EN 1717, рекомендуется шланг для подключения # 790159 / ** обязательно требуется обратный клапан, рекомендуется шланг для подключения # 790166 / Обратите внимание, что в процессе производства на панели для ванны образуется угол уклона, т.е. она не строго вертикальна

Happy D.2 Plus Design by sieger design

Ванна гидромассажная с углом слева, с двумя наклонами для спины, с интегрированной акриловой панелью и ножками, со сливом-переливом в белом цвете

сантехнический акрил

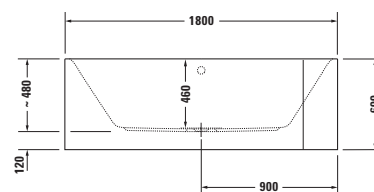
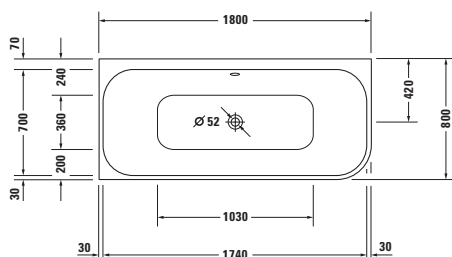

Г/м ванна с акриловой панелью в цвете «графит супер матовый» (Евро)

Размер, мм	Объем, л	Номер артикула	Air-System (XX X = AS 0)	Jet-System (XX X = JS 1)	Combi-System P (XX X = CP 1)	Combi-System E (XX X = CE 1)	Combi-System L (XX X = CL 1)
1800 x 800	180	760449 80 0 XX X000	5.121	5.339	7.877	9.359	10.304

Соответствующее оборудование для г/м ванны

	Номер артикула	Евро
Доплата, для квадратно-овального комплекта слива-перелива, с наливом ванны, цвет: белый*	791206 00 0 00 0000	212
Доплата, для квадратно-овального комплекта слива-перелива, с наливом ванны, хром*	791206 00 0 00 1000	248
Доплата, для квадратно-овального комплекта слива-перелива, с подачей воды снизу, хром**	791229 00 0 00 1000	481
Доплата, для квадратно-овального комплекта слива-перелива, хром	791284 00 0 00 1000	
Поручень для ванны, хром	792804 00 0 00 1000	306

Соответствующее оборудование для Jet-System, Combi-System P

LED цветная подсветка, для гидромассажных ванн со струйной системой или Combi-системой P	791850 00 0 00 1000	2.098
--	---------------------	-------

Соответствующее оборудование для Combi-System E

Подогрев, для гидромассажных ванн с Combi системой E	791882 00 0 00 0000	777
Модуль УФ дезинфекции, для гидромассажных ванн с Combi системой E	791884 00 0 00 0000	1.059
LED цветная подсветка (заменяет белую LED подсветку), для гидромассажных ванн с Combi системой E	791890 00 0 00 1000	1.978

Соответствующее оборудование для Combi-System L

Подогрев, для гидромассажных ванн с Combi системой L	791883 00 0 00 0000	777
Модуль УФ дезинфекции, для гидромассажных ванн с Combi системой L	791887 00 0 00 0000	1.059
LED цветная подсветка (заменяет белую LED подсветку), для гидромассажных ванн с Combi системой L	791892 00 0 00 1000	1.978

Соответствующие принадлежности для г/м ванны

Подголовник, цвет: белый	790009 00 0 00 0000	122
Звукоизоляционный профиль	790104 00 0 00 0000	67

Справка: Обратите внимание, что в процессе производства на панели для ванны образуется угол уклона, т.е. она не строго вертикальна / Поручень для ванны монтируется только на фабрике. Цена включает сам поручень и монтаж. / * обязательно требуется обратный клапан или вентиль с защитой от обратного тока воды согласно DIN EN 1717, рекомендуется шланг для подключения # 790159 / ** обязательно требуется обратный клапан, рекомендуется шланг для подключения # 790166

Happy D.2 Plus Design by sieger design

Ванна гидромассажная с углом справа, с двумя наклонами для спины, с интегрированной акриловой панелью и ножками, со сливом-переливом в белом цвете

сантехнический акрил

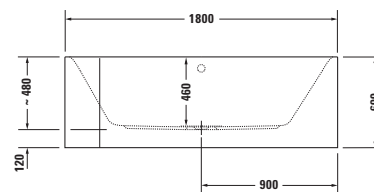
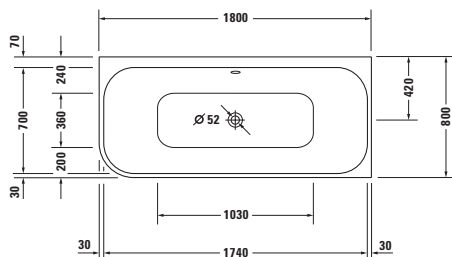

Г/м ванна с акриловой панелью в цвете «графит супер матовый» (Евро)

Размер, мм	Объем, л	Номер артикула	Air-System (XX X = AS 0)	Jet-System (XX X = JS 1)	Combi-System P (XX X = CP 1)	Combi-System E (XX X = CE 1)	Combi-System L (XX X = CL 1)
1800 x 800	180	760450 80 0 XX X000	5.121	5.339	7.877	9.359	10.304

Соответствующее оборудование для г/м ванны

	Номер артикула	Евро
Доплата, для квадратно-овального комплекта слива-перелива, с наливом ванны, цвет: белый*	791206 00 0 00 0000	212
Доплата, для квадратно-овального комплекта слива-перелива, с наливом ванны, хром*	791206 00 0 00 1000	248
Доплата, для квадратно-овального комплекта слива-перелива, с подачей воды снизу, хром**	791229 00 0 00 1000	481
Доплата, для квадратно-овального комплекта слива-перелива, хром	791284 00 0 00 1000	
Поручень для ванны, хром	792804 00 0 00 1000	306

Соответствующее оборудование для Jet-System, Combi-System P

LED цветная подсветка, для гидромассажных ванн со струйной системой или Combi-системой P	791850 00 0 00 1000	2.098
--	---------------------	-------

Соответствующее оборудование для Combi-System E

Подогрев, для гидромассажных ванн с Combi системой E	791882 00 0 00 0000	777
Модуль УФ дезинфекции, для гидромассажных ванн с Combi системой E	791884 00 0 00 0000	1.059
LED цветная подсветка (заменяет белую LED подсветку), для гидромассажных ванн с Combi системой E	791890 00 0 00 1000	1.978

Соответствующее оборудование для Combi-System L

Подогрев, для гидромассажных ванн с Combi системой L	791883 00 0 00 0000	777
Модуль УФ дезинфекции, для гидромассажных ванн с Combi системой L	791887 00 0 00 0000	1.059
LED цветная подсветка (заменяет белую LED подсветку), для гидромассажных ванн с Combi системой L	791892 00 0 00 1000	1.978

Соответствующие принадлежности для г/м ванны

Подголовник, цвет: белый	790009 00 0 00 0000	122
Звукоизоляционный профиль	790104 00 0 00 0000	67

Справка: Поручень для ванны монтируется только на фабрике. Цена включает сам поручень и монтаж. / * обязательно требуется обратный клапан или вентиль с защитой от обратного тока воды согласно DIN EN 1717, рекомендуется шланг для подключения # 790159 / ** обязательно требуется обратный клапан, рекомендуется шланг для подключения # 790166 / Обратите внимание, что в процессе производства на панели для ванны образуется угол уклона, т.е. она не строго вертикальна

Happy D.2 Plus Design by sieger design

Ванна гидромассажная пристенный вариант, с двумя наклонами для спины, с интегрированной акриловой панелью и ножками, со сливом-переливом в белом цвете
сантехнический акрил

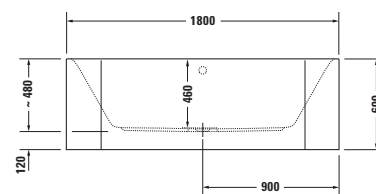
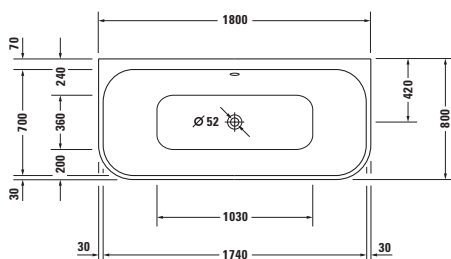

Г/м ванна с акриловой панелью в цвете «графит супер матовый» (Евро)

Размер, мм	Объем, л	Номер артикула	Air-System (XX X = AS 0)	Jet-System (XX X = JS 1)	Combi-System P (XX X = CP 1)	Combi-System E (XX X = CE 1)	Combi-System L (XX X = CL 1)
1800 x 800	180	760451 80 0 XX X000	5.121	5.339	7.877	9.359	10.304

Соответствующее оборудование для г/м ванны

	Номер артикула	Евро
Доплата, для квадратно-овального комплекта слива-перелива, с наливом ванны, цвет: белый*	791206 00 0 00 0000	212
Доплата, для квадратно-овального комплекта слива-перелива, с наливом ванны, хром*	791206 00 0 00 1000	248
Доплата, для квадратно-овального комплекта слива-перелива, с подачей воды снизу, хром**	791229 00 0 00 1000	481
Доплата, для квадратно-овального комплекта слива-перелива, хром	791284 00 0 00 1000	
Поручень для ванны, хром	792804 00 0 00 1000	306

Соответствующее оборудование для Jet-System, Combi-System P

LED цветная подсветка, для гидромассажных ванн со струйной системой или Combi-системой P	791850 00 0 00 1000	2.098
--	---------------------	-------

Соответствующее оборудование для Combi-System E

Подогрев, для гидромассажных ванн с Combi системой E	791882 00 0 00 0000	777
Модуль УФ дезинфекции, для гидромассажных ванн с Combi системой E	791884 00 0 00 0000	1.059
LED цветная подсветка (заменяет белую LED подсветку), для гидромассажных ванн с Combi системой E	791890 00 0 00 1000	1.978

Соответствующее оборудование для Combi-System L

Подогрев, для гидромассажных ванн с Combi системой L	791883 00 0 00 0000	777
Модуль УФ дезинфекции, для гидромассажных ванн с Combi системой L	791887 00 0 00 0000	1.059
LED цветная подсветка (заменяет белую LED подсветку), для гидромассажных ванн с Combi системой L	791892 00 0 00 1000	1.978

Соответствующие принадлежности для г/м ванны

Подголовник, цвет: белый	790009 00 0 00 0000	122
Звукоизоляционный профиль	790104 00 0 00 0000	67

Справка: Поручень для ванны монтируется только на фабрике. Цена включает сам поручень и монтаж. / * обязательно требуется обратный клапан или вентиль с защитой от обратного тока воды согласно DIN EN 1717, рекомендуется шланг для подключения # 790159 / ** обязательно требуется обратный клапан, рекомендуется шланг для подключения # 790166 / Обратите внимание, что в процессе производства на панели для ванны образуется угол уклона, т.е. она не строго вертикальна

Happy D.2 Plus Design by sieger design

Ванна гидромассажная отдельно стоящая, с двумя наклонами для спины, с бесшовной акриловой панелью и рамой, со сливом-переливом в белом цвете

сантехнический акрил

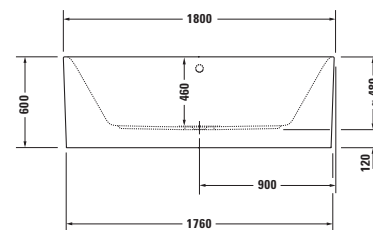
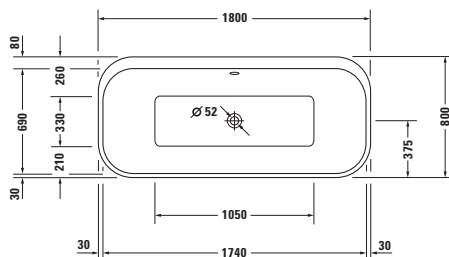

Г/м ванна с акриловой панелью в цвете «белый» (Евро)

Размер, мм	Объем, л	Номер артикула	Air-System (XX X = AS 0)				
1800 x 800	170	760453 00 0 XX X000	6.291				

Г/м ванна с акриловой панелью в цвете «графит супер матовый» (Евро)

Размер, мм	Объем, л	Номер артикула	Air-System (XX X = AS 0)				
1800 x 800	170	760453 80 0 XX X000	6.858				

Соответствующее оборудование для г/м ванны

	Номер артикула	Евро
Доплата, для квадратно-овального комплекта слива-перелива, с наливом ванны, цвет: белый*	791206 00 0 00 0000	212
Доплата, для квадратно-овального комплекта слива-перелива, с наливом ванны, хром*	791206 00 0 00 1000	248
Доплата, для квадратно-овального комплекта слива-перелива, с подачей воды снизу, хром**	791229 00 0 00 1000	481
Доплата, для квадратно-овального комплекта слива-перелива, хром	791284 00 0 00 1000	
Поручень для ванны, хром	792804 00 0 00 1000	306

Соответствующие принадлежности для г/м ванны

Подголовник, цвет: белый	790009 00 0 00 0000	122
--------------------------	---------------------	-----

Справка: Поручень для ванны монтируется только на фабрике. Цена включает сам поручень и монтаж. / * обязательно требуется обратный клапан или вентиль с защитой от обратного тока воды согласно DIN EN 1717, рекомендуется шланг для подключения # 790159 / ** обязательно требуется обратный клапан, рекомендуется шланг для подключения # 790166

Luv Design by Cecilie Manz

Ванна гидромассажная с углом слева, с бесшовной панелью и ножками, с двумя наклонами для спины, со сливом-переливом
DuraSolid® A

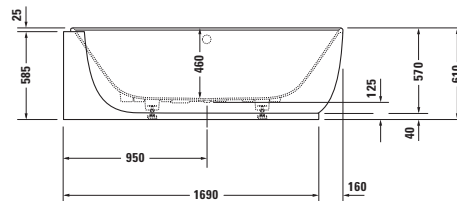
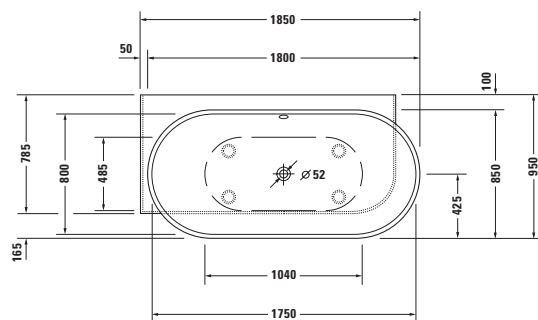

Ванна гидромассажная (Евро)

Размер, мм	Объем, л	Номер артикула	Air-System (XX X = AS 0)				
1850 x 950	252	760431 00 0 XX X000	5.988				

Соответствующее оборудование для г/м ванны

	Номер артикула	Евро
Доплата, для квадратно-овального комплекта слива-перелива, с наливом ванны, хром*	791252 00 0 00 1000	308
Доплата, для квадратно-овального комплекта слива-перелива, с подачей воды снизу, хром**	791275 00 0 00 1000	458
Доплата, для отверстия под смеситель на бортике ванны, при ширине бортика от 100 мм	790650 00 0 00 0000	75
Поручень для ванны, хром	792804 00 0 00 1000	306

Соответствующие принадлежности для г/м ванны

Звукоизоляционный профиль	790104 00 0 00 0000	67
---------------------------	---------------------	----

Справка: ** обязательно требуется обратный клапан, рекомендуется шланг для подключения # 790166 / Поручень для ванны монтируется только на фабрике. Цена включает сам поручень и монтаж. / * необходим обратный клапан или вентиль с защитой от обратного тока воды согласно DIN EN 1717, рекомендуется шланг для подключения # 790166

Luv Design by Cecilie Manz

Ванна гидромассажная с углом справа, с бесшовной панелью и ножками, с двумя наклонами для спины, со сливом-переливом DuraSolid® A

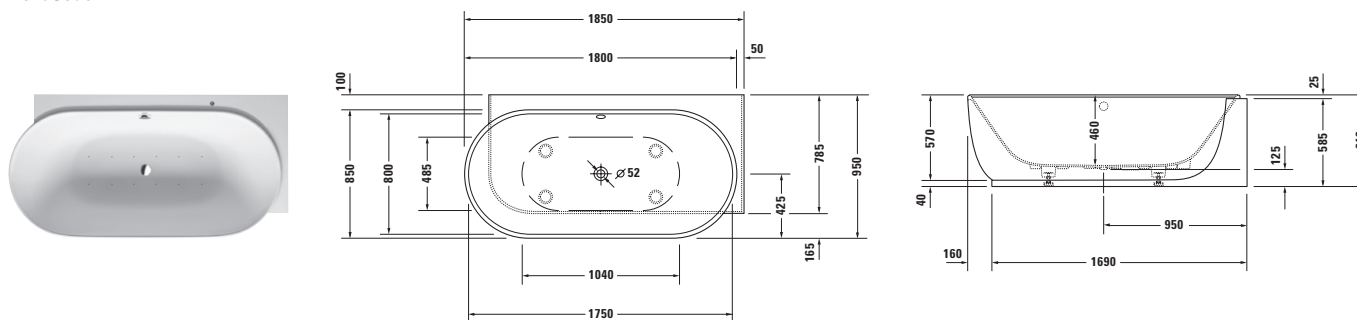

Ванна гидромассажная (Евро)

Размер, мм	Объем, л	Номер артикула	Air-System (XX X = AS 0)				
1850 x 950	252	760432 00 0 XX X000	5.988				

Соответствующее оборудование для г/м ванны

	Номер артикула	Евро
Доплата, для квадратно-овального комплекта слива-перелива, с наливом ванны, хром*	791252 00 0 00 1000	308
Доплата, для квадратно-овального комплекта слива-перелива, с подачей воды снизу, хром**	791275 00 0 00 1000	458
Доплата, для отверстия под смеситель на бортике ванны, при ширине бортика от 100 мм	790650 00 0 00 0000	75
Поручень для ванны, хром	792804 00 0 00 1000	306

Соответствующие принадлежности для г/м ванны

Звукоизоляционный профиль	790104 00 0 00 0000	67
---------------------------	----------------------------	----

Справка: ** обязательно требуется обратный клапан, рекомендуется шланг для подключения # 790166 / Поручень для ванны монтируется только на фабрике. Цена включает сам поручень и монтаж. / * необходим обратный клапан или вентиль с защитой от обратного тока воды согласно DIN EN 1717, рекомендуется шланг для подключения # 790166

Luv Design by Cecilie Manz

Ванна гидромассажная пристенный вариант, с бесшовной панелью и ножками, с двумя наклонами для спины, со сливом-переливом DuraSolid® A

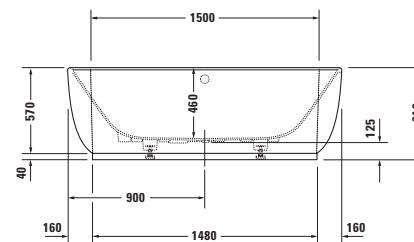
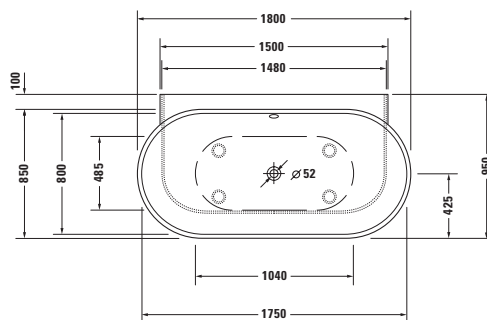

Ванна гидромассажная (Евро)

Размер, мм	Объем, л	Номер артикула	Air-System (XX X = AS 0)				
1800 x 950	252	760433 00 0 XX X000	5.988				

Соответствующее оборудование для г/м ванны

	Номер артикула	Евро
Доплата, для квадратно-овального комплекта слива-перелива, с наливом ванны, хром*	791252 00 0 00 1000	308
Доплата, для квадратно-овального комплекта слива-перелива, с подачей воды снизу, хром**	791275 00 0 00 1000	458
Доплата, для отверстия под смеситель на бортике ванны, при ширине бортика от 100 мм	790650 00 0 00 0000	75
Поручень для ванны, хром	792804 00 0 00 1000	306

Соответствующие принадлежности для г/м ванны

Звукоизоляционный профиль	790104 00 0 00 0000	67
---------------------------	---------------------	----

Справка: ** обязательно требуется обратный клапан, рекомендуется шланг для подключения # 790166 / Поручень для ванны монтируется только на фабрике. Цена включает сам поручень и монтаж. / * необходим обратный клапан или вентиль с защитой от обратного тока воды согласно DIN EN 1717, рекомендуется шланг для подключения # 790166

P3 Comforts Design by Phoenix Design

Ванна гидромассажная прямоугольный вариант, встраиваемая версия или версия с панелями, с наклоном для спины слева, с ножками и сливом-переливом
сантехнический акрил

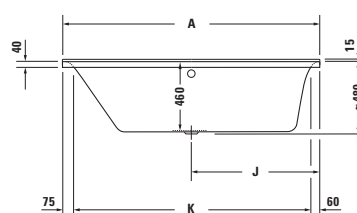
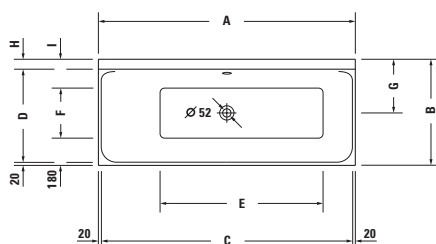

	A	B	C	D	E	F	G	H	I	J	K	L
7X0371	1600	700	1560	600	975	330	355	80	190	800	1465	1580
7X0373	1700	700	1660	600	1075	330	355	80	190	850	1565	1680
7X0375	1700	750	1660	630	1075	360	390	100	210	850	1565	1680

Ванна гидромассажная (Евро)

Размер, мм	Объем, л	Номер артикула	Air-System (XX X = AS 0)	Jet-System (XX X = JS 1)	Combi-System P (XX X = CP 1)	Combi-System E (XX X = CE 1)	Combi-System L (XX X = CL 1)
1600 x 700	133	760371 00 0 XX X000	2.940	3.158	5.696	7.178	8.123
1700 x 700	145	760373 00 0 XX X000	2.955	3.173	5.711	7.193	8.138
1700 x 750	165	760375 00 0 XX X000	2.976	3.194	5.732	7.214	8.159

Соответствующее оборудование для г/м ванны

	Номер артикула	Евро
Доплата, для квадратно-овального комплекта слива-перелива, с наливом ванны, хром*	791206 00 0 00 1000	248
Поручень для ванны, хром	792804 00 0 00 1000	306

Соответствующее оборудование для Jet-System, Combi-System P

LED цветная подсветка, для гидромассажных ванн со струйной системой или Combi-системой P	791850 00 0 00 1000	2.098
--	---------------------	-------

Соответствующее оборудование для Combi-System E

Подогрев, для гидромассажных ванн с Combi системой E	791882 00 0 00 0000	777
Модуль УФ дезинфекции, для гидромассажных ванн с Combi системой E	791884 00 0 00 0000	1.059
LED цветная подсветка (заменяет белую LED подсветку), для гидромассажных ванн с Combi системой E	791890 00 0 00 1000	1.978

Соответствующее оборудование для Combi-System L

Подогрев, для гидромассажных ванн с Combi системой L	791883 00 0 00 0000	777
Модуль УФ дезинфекции, для гидромассажных ванн с Combi системой L	791887 00 0 00 0000	1.059
LED цветная подсветка (заменяет белую LED подсветку), для гидромассажных ванн с Combi системой L	791892 00 0 00 1000	1.978

Соответствующие принадлежности для г/м ванны

Подголовник, цвет: белый	790011 00 0 00 0000	118
Анкер для ванны	790103 00 0 00 0000	40
Звукоизоляционный профиль	790104 00 0 00 0000	67
Соответствующие панели для ванн см. на стр. 447/448		

Справка: Поручень для ванны монтируется только на фабрике. Цена включает сам поручень и монтаж. / * обязательно требуется обратный клапан или вентиль с защитой от обратного тока воды согласно DIN EN 1717, рекомендуется шланг для подключения # 790159

P3 Comforts Design by Phoenix Design

Ванна гидромассажная прямоугольный вариант, встраиваемая версия или версия с панелями, с наклоном для спины справа, с ножками и сливом-переливом
сантехнический акрил

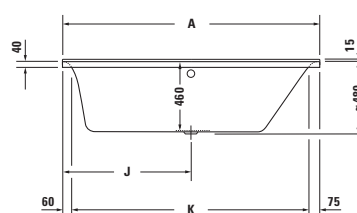
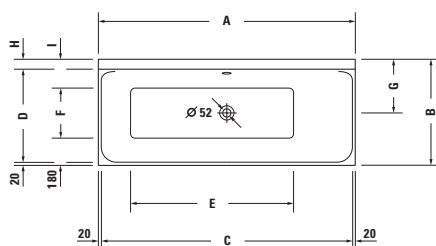

	A	B	C	D	E	F	G	H	I	J	K	L
7X0372	1600	700	1560	600	975	330	355	80	190	800	1465	1580
7X0374	1700	700	1660	600	1075	330	355	80	190	850	1565	1680
7X0376	1700	750	1660	630	1075	360	390	100	210	850	1565	1680

Ванна гидромассажная (Евро)

Размер, мм	Объем, л	Номер артикула	Air-System (XX X = AS 0)	Jet-System (XX X = JS 1)	Combi-System P (XX X = CP 1)	Combi-System E (XX X = CE 1)	Combi-System L (XX X = CL 1)
1600 x 700	133	760372 00 0 XX X000	2.940	3.158	5.696	7.178	8.123
1700 x 700	145	760374 00 0 XX X000	2.955	3.173	5.711	7.193	8.138
1700 x 750	165	760376 00 0 XX X000	2.976	3.194	5.732	7.214	8.159

Соответствующее оборудование для г/м ванны

	Номер артикула	Евро
Доплата, для квадратно-овального комплекта слива-перелива, с наливом ванны, хром*	791206 00 0 00 1000	248
Поручень для ванны, хром	792804 00 0 00 1000	306

Соответствующее оборудование для Jet-System, Combi-System P

LED цветная подсветка, для гидромассажных ванн со струйной системой или Combi-системой P	791850 00 0 00 1000	2.098
--	---------------------	-------

Соответствующее оборудование для Combi-System E

Подогрев, для гидромассажных ванн с Combi системой E	791882 00 0 00 0000	777
Модуль УФ дезинфекции, для гидромассажных ванн с Combi системой E	791884 00 0 00 0000	1.059
LED цветная подсветка (заменяет белую LED подсветку), для гидромассажных ванн с Combi системой E	791890 00 0 00 1000	1.978

Соответствующее оборудование для Combi-System L

Подогрев, для гидромассажных ванн с Combi системой L	791883 00 0 00 0000	777
Модуль УФ дезинфекции, для гидромассажных ванн с Combi системой L	791887 00 0 00 0000	1.059
LED цветная подсветка (заменяет белую LED подсветку), для гидромассажных ванн с Combi системой L	791892 00 0 00 1000	1.978

Соответствующие принадлежности для г/м ванны

Подголовник, цвет: белый	790011 00 0 00 0000	118
Анкер для ванны	790103 00 0 00 0000	40
Звукоизоляционный профиль	790104 00 0 00 0000	67
Соответствующие панели для ванн см. на стр. 447/448		

Справка: Поручень для ванны монтируется только на фабрике. Цена включает сам поручень и монтаж. / * обязательно требуется обратный клапан или вентиль с защитой от обратного тока воды согласно DIN EN 1717, рекомендуется шланг для подключения # 790159

P3 Comforts Design by Phoenix Design

Ванна гидромассажная прямоугольный вариант, встраиваемая версия или версия с панелями, с двумя наклонами для спины, с ножками и сливом-переливом
сантехнический акрил

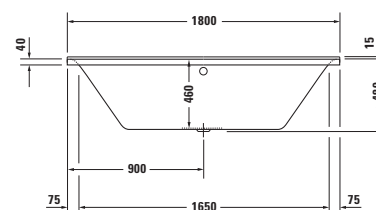
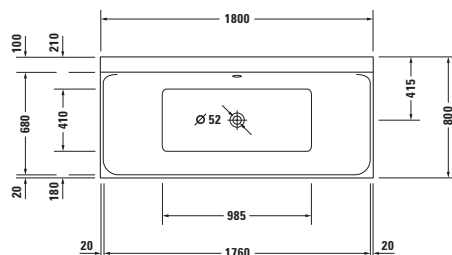

Ванна гидромассажная (Евро)

Размер, мм	Объем, л	Номер артикула	Air-System (XX X = AS 0)	Jet-System (XX X = JS 1)	Combi-System P (XX X = CP 1)	Combi-System E (XX X = CE 1)	Combi-System L (XX X = CL 1)
1800 x 800	186	760377 00 0 XX X000	3.041	3.259	5.797	7.279	8.224

Соответствующее оборудование для г/м ванны

	Номер артикула	Евро
Доплата, для квадратно-овального комплекта слива-перелива, с наливом ванны, хром*	791206 00 0 00 1000	248
Доплата, для квадратно-овального комплекта слива-перелива, с подачей воды снизу, хром**	791227 00 0 00 1000	458
Поручень для ванны, хром	792804 00 0 00 1000	306

Соответствующее оборудование для Jet-System, Combi-System P

LED цветная подсветка, для гидромассажных ванн со струйной системой или Combi-системой P	791850 00 0 00 1000	2.098
--	---------------------	-------

Соответствующее оборудование для Combi-System E

Подогрев, для гидромассажных ванн с Combi системой E	791882 00 0 00 0000	777
Модуль УФ дезинфекции, для гидромассажных ванн с Combi системой E	791884 00 0 00 0000	1.059
LED цветная подсветка (заменяет белую LED подсветку), для гидромассажных ванн с Combi системой E	791890 00 0 00 1000	1.978

Соответствующее оборудование для Combi-System L

Подогрев, для гидромассажных ванн с Combi системой L	791883 00 0 00 0000	777
Модуль УФ дезинфекции, для гидромассажных ванн с Combi системой L	791887 00 0 00 0000	1.059
LED цветная подсветка (заменяет белую LED подсветку), для гидромассажных ванн с Combi системой L	791892 00 0 00 1000	1.978

Соответствующие принадлежности для г/м ванны

Подголовник, цвет: белый	790011 00 0 00 0000	118
Анкер для ванны	790103 00 0 00 0000	40
Звукоизоляционный профиль	790104 00 0 00 0000	67
Соответствующие панели для ванн см. на стр. 447/448		

Справка: Поручень для ванны монтируется только на фабрике. Цена включает сам поручень и монтаж. / * обязательно требуется обратный клапан или вентиль с защитой от обратного тока воды согласно DIN EN 1717, рекомендуется шланг для подключения # 790159 / ** обязательно требуется обратный клапан, рекомендуется шланг для подключения # 790166

P3 Comforts Design by Phoenix Design

Ванна гидромассажная прямоугольный вариант, встраиваемая версия или версия с панелями, с двумя наклонами для спины, с ножками и сливом-переливом
сантехнический акрил

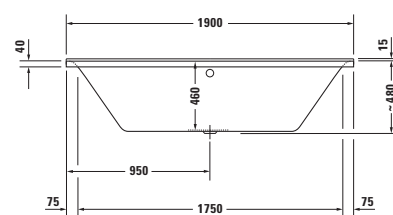
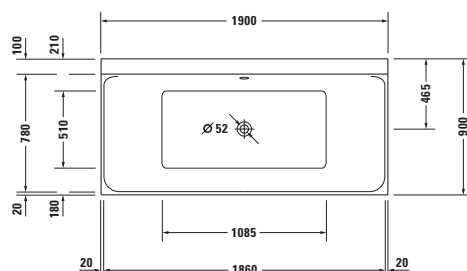

Ванна гидромассажная (Евро)

Размер, мм	Объем, л	Номер артикула	Air-System (XX X = AS 0)	Jet-System (XX X = JS 1)	Combi-System P (XX X = CP 1)	Combi-System E (XX X = CE 1)	Combi-System L (XX X = CL 1)
1900 x 900	250	760378 00 0 XX X000	3.203	3.421	5.959	7.441	8.386

Соответствующее оборудование для г/м ванны

	Номер артикула	Евро
Доплата, для квадратно-овального комплекта слива-перелива, с наливом ванны, хром*	791206 00 0 00 1000	248
Доплата, для квадратно-овального комплекта слива-перелива, с подачей воды снизу, хром**	791227 00 0 00 1000	458
Поручень для ванны, хром	792804 00 0 00 1000	306

Соответствующее оборудование для Jet-System, Combi-System P

LED цветная подсветка, для гидромассажных ванн со струйной системой или Combi-системой P	791850 00 0 00 1000	2.098
--	----------------------------	-------

Соответствующее оборудование для Combi-System E

Подогрев, для гидромассажных ванн с Combi системой E	791882 00 0 00 0000	777
Модуль УФ дезинфекции, для гидромассажных ванн с Combi системой E	791884 00 0 00 0000	1.059
LED цветная подсветка (заменяет белую LED подсветку), для гидромассажных ванн с Combi системой E	791890 00 0 00 1000	1.978

Соответствующее оборудование для Combi-System L

Подогрев, для гидромассажных ванн с Combi системой L	791883 00 0 00 0000	777
Модуль УФ дезинфекции, для гидромассажных ванн с Combi системой L	791887 00 0 00 0000	1.059
LED цветная подсветка (заменяет белую LED подсветку), для гидромассажных ванн с Combi системой L	791892 00 0 00 1000	1.978

Соответствующие принадлежности для г/м ванны

Подголовник, цвет: белый	790011 00 0 00 0000	118
Анкер для ванны	790103 00 0 00 0000	40
Звукоизоляционный профиль	790104 00 0 00 0000	67
Соответствующие панели для ванн см. на стр. 447/448		

Справка: Поручень для ванны монтируется только на фабрике. Цена включает сам поручень и монтаж. / * обязательно требуется обратный клапан или вентиль с защитой от обратного тока воды согласно DIN EN 1717, рекомендуется шланг для подключения # 790159 / ** обязательно требуется обратный клапан, рекомендуется шланг для подключения # 790166

P3 Comforts Design by Phoenix Design

Ванна гидромассажная с углом слева, с бесшовной акриловой панелью и рамой, с двумя наклонами для спины, со сливом-переливом сантехнический акрил

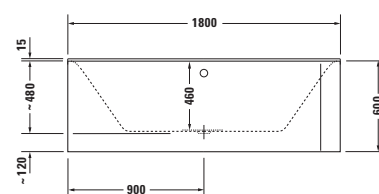
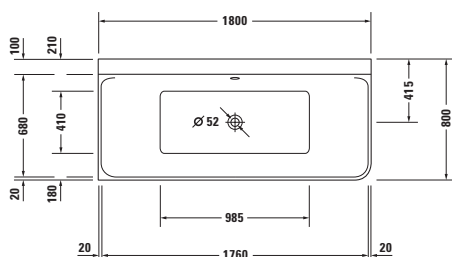

Ванна гидромассажная (Евро)

Размер, мм	Объем, л	Номер артикула	Air-System (XX X = AS 0)	Jet-System (XX X = JS 1)	Combi-System P (XX X = CP 1)	Combi-System E (XX X = CE 1)	Combi-System L (XX X = CL 1)
1800 x 800	184	760379 00 0 XX X000	4.874	5.092	7.630	9.113	10.058

Соответствующее оборудование для г/м ванны

	Номер артикула	Евро
Доплата, для квадратно-овального комплекта слива-перелива, с наливом ванны, хром*	791206 00 0 00 1000	248
Доплата, для квадратно-овального комплекта слива-перелива, с подачей воды снизу, хром**	791229 00 0 00 1000	481
Поручень для ванны, хром	792804 00 0 00 1000	306

Соответствующее оборудование для Jet-System, Combi-System P

LED цветная подсветка, для гидромассажных ванн со струйной системой или Combi-системой P	791850 00 0 00 1000	2.098
--	---------------------	-------

Соответствующее оборудование для Combi-System E

Подогрев, для гидромассажных ванн с Combi системой E	791882 00 0 00 0000	777
Модуль УФ дезинфекции, для гидромассажных ванн с Combi системой E	791884 00 0 00 0000	1.059
LED цветная подсветка (заменяет белую LED подсветку), для гидромассажных ванн с Combi системой E	791890 00 0 00 1000	1.978

Соответствующее оборудование для Combi-System L

Подогрев, для гидромассажных ванн с Combi системой L	791883 00 0 00 0000	777
Модуль УФ дезинфекции, для гидромассажных ванн с Combi системой L	791887 00 0 00 0000	1.059
LED цветная подсветка (заменяет белую LED подсветку), для гидромассажных ванн с Combi системой L	791892 00 0 00 1000	1.978

Соответствующие принадлежности для г/м ванны

Подголовник, цвет: белый	790011 00 0 00 0000	118
Анкер для ванны	790103 00 0 00 0000	40
Звукоизоляционный профиль	790104 00 0 00 0000	67

Справка: Поручень для ванны монтируется только на фабрике. Цена включает сам поручень и монтаж. / * обязательно требуется обратный клапан или вентиль с защитой от обратного тока воды согласно DIN EN 1717, рекомендуется шланг для подключения # 790159 / ** обязательно требуется обратный клапан, рекомендуется шланг для подключения # 790166

P3 Comforts Design by Phoenix Design

Ванна гидромассажная с углом справа, с бесшовной акриловой панелью и рамой, с двумя наклонами для спины, со сливом-переливом сантехнический акрил

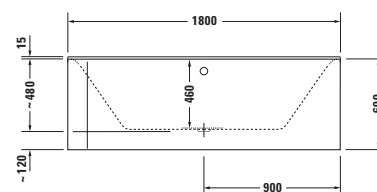
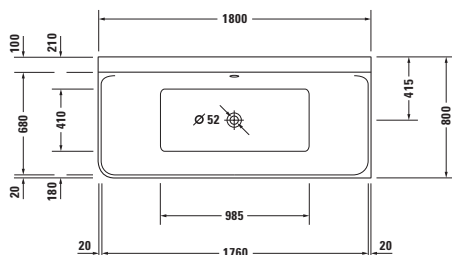

Ванна гидромассажная (Евро)

Размер, мм	Объем, л	Номер артикула	Air-System (XX X = AS 0)	Jet-System (XX X = JS 1)	Combi-System P (XX X = CP 1)	Combi-System E (XX X = CE 1)	Combi-System L (XX X = CL 1)
1800 x 800	184	760380 00 0 XX X000	4.874	5.092	7.630	9.113	10.058

Соответствующее оборудование для г/м ванны

	Номер артикула	Евро
Доплата, для квадратно-овального комплекта слива-перелива, с наливом ванны, хром*	791206 00 0 00 1000	248
Доплата, для квадратно-овального комплекта слива-перелива, с подачей воды снизу, хром**	791229 00 0 00 1000	481
Поручень для ванны, хром	792804 00 0 00 1000	306

Соответствующее оборудование для Jet-System, Combi-System P

LED цветная подсветка, для гидромассажных ванн со струйной системой или Combi-системой P	791850 00 0 00 1000	2.098
--	---------------------	-------

Соответствующее оборудование для Combi-System E

Подогрев, для гидромассажных ванн с Combi системой E	791882 00 0 00 0000	777
Модуль УФ дезинфекции, для гидромассажных ванн с Combi системой E	791884 00 0 00 0000	1.059
LED цветная подсветка (заменяет белую LED подсветку), для гидромассажных ванн с Combi системой E	791890 00 0 00 1000	1.978

Соответствующее оборудование для Combi-System L

Подогрев, для гидромассажных ванн с Combi системой L	791883 00 0 00 0000	777
Модуль УФ дезинфекции, для гидромассажных ванн с Combi системой L	791887 00 0 00 0000	1.059
LED цветная подсветка (заменяет белую LED подсветку), для гидромассажных ванн с Combi системой L	791892 00 0 00 1000	1.978

Соответствующие принадлежности для г/м ванны

Подголовник, цвет: белый	790011 00 0 00 0000	118
Анкер для ванны	790103 00 0 00 0000	40
Звукоизоляционный профиль	790104 00 0 00 0000	67

Справка: Поручень для ванны монтируется только на фабрике. Цена включает сам поручень и монтаж. / * обязательно требуется обратный клапан или вентиль с защитой от обратного тока воды согласно DIN EN 1717, рекомендуется шланг для подключения # 790159 / ** обязательно требуется обратный клапан, рекомендуется шланг для подключения # 790166

P3 Comforts Design by Phoenix Design

Ванна гидромассажная пристенный вариант, с бесшовной акриловой панелью и рамой, с двумя наклонами для спины, со сливом-переливом сантехнический акрил

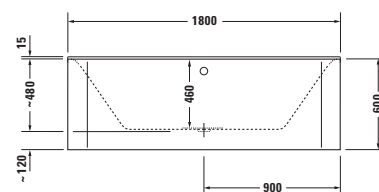
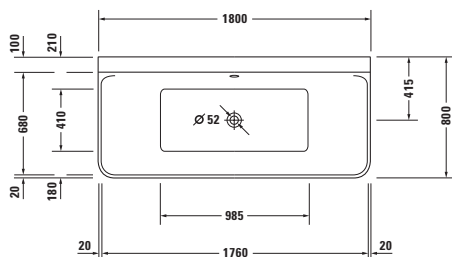

Ванна гидромассажная (Евро)

Размер, мм	Объем, л	Номер артикула	Air-System (XX X = AS 0)	Jet-System (XX X = JS 1)	Combi-System P (XX X = CP 1)	Combi-System E (XX X = CE 1)	Combi-System L (XX X = CL 1)
1800 x 800	184	760381 00 0 XX X000	5.027	5.245	7.783	9.266	10.211

Соответствующее оборудование для г/м ванны

	Номер артикула	Евро
Доплата, для квадратно-овального комплекта слива-перелива, с наливом ванны, хром*	791206 00 0 00 1000	248
Доплата, для квадратно-овального комплекта слива-перелива, с подачей воды снизу, хром**	791229 00 0 00 1000	481
Поручень для ванны, хром	792804 00 0 00 1000	306

Соответствующее оборудование для Jet-System, Combi-System P

LED цветная подсветка, для гидромассажных ванн со струйной системой или Combi-системой P	791850 00 0 00 1000	2.098
--	---------------------	-------

Соответствующее оборудование для Combi-System E

Подогрев, для гидромассажных ванн с Combi системой E	791882 00 0 00 0000	777
Модуль УФ дезинфекции, для гидромассажных ванн с Combi системой E	791884 00 0 00 0000	1.059
LED цветная подсветка (заменяет белую LED подсветку), для гидромассажных ванн с Combi системой E	791890 00 0 00 1000	1.978

Соответствующее оборудование для Combi-System L

Подогрев, для гидромассажных ванн с Combi системой L	791883 00 0 00 0000	777
Модуль УФ дезинфекции, для гидромассажных ванн с Combi системой L	791887 00 0 00 0000	1.059
LED цветная подсветка (заменяет белую LED подсветку), для гидромассажных ванн с Combi системой L	791892 00 0 00 1000	1.978

Соответствующие принадлежности для г/м ванны

Подголовник, цвет: белый	790011 00 0 00 0000	118
Анкер для ванны	790103 00 0 00 0000	40
Звукоизоляционный профиль	790104 00 0 00 0000	67

Справка: Поручень для ванны монтируется только на фабрике. Цена включает сам поручень и монтаж. / * обязательно требуется обратный клапан или вентиль с защитой от обратного тока воды согласно DIN EN 1717, рекомендуется шланг для подключения # 790159 / ** обязательно требуется обратный клапан, рекомендуется шланг для подключения # 790166

Paiova Design by E00S

Ванна гидромассажная Paiova 5 с углом слева, встраиваемая версия, с двумя разными наклонами спинки, с ножками и сливом-переливом сантехнический акрил

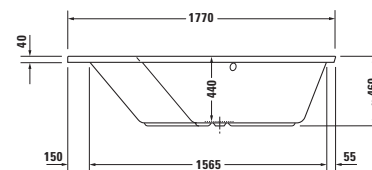
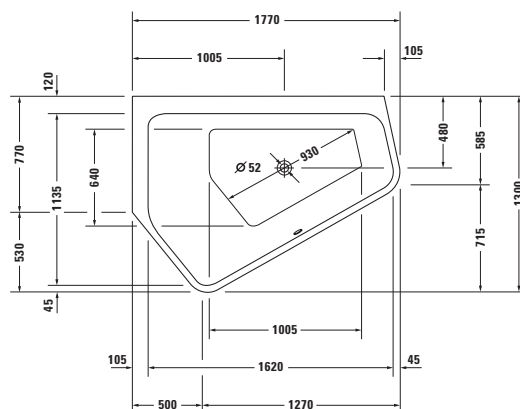
Ванна гидромассажная Paiova 5 (Евро)

Размер, мм	Объем, л	Номер артикула	Air-System (XX X = AS 0)	Jet-System (XX X = JS 1)	Combi-System P (XX X = CP 1)	Combi-System E (XX X = CE 1)	Combi-System L (XX X = CL 1)
1770 x 1300	205	760390 00 0 XX X000	3.688	3.906	6.444	7.926	8.871

Соответствующее оборудование для г/м ванны Paiova 5

	Номер артикула	Евро
Доплата, для квадратно-овального комплекта слива-перелива, с наливом ванны, хром*	791251 00 0 00 1000	248
Доплата, для квадратно-овального комплекта слива-перелива, с подачей воды снизу, хром**	791253 00 0 00 1000	458
Поручень для ванны, хром	792804 00 0 00 1000	306

Соответствующее оборудование для Jet-System, Combi-System P

LED цветная подсветка, для гидромассажных ванн со струйной системой или Combi-системой P	791850 00 0 00 1000	2.098
--	---------------------	-------

Соответствующее оборудование для Combi-System E

Подогрев, для гидромассажных ванн с Combi системой E	791882 00 0 00 0000	777
Модуль УФ дезинфекции, для гидромассажных ванн с Combi системой E	791884 00 0 00 0000	1.059
LED цветная подсветка (заменяет белую LED подсветку), для гидромассажных ванн с Combi системой E	791890 00 0 00 1000	1.978

Соответствующее оборудование для Combi-System L

Подогрев, для гидромассажных ванн с Combi системой L	791883 00 0 00 0000	777
Модуль УФ дезинфекции, для гидромассажных ванн с Combi системой L	791887 00 0 00 0000	1.059
LED цветная подсветка (заменяет белую LED подсветку), для гидромассажных ванн с Combi системой L	791892 00 0 00 1000	1.978

Соответствующие принадлежности для г/м ванны Paiova 5

Подголовник, цвет: белый	790009 00 0 00 0000	122
Анкер для ванны	790103 00 0 00 0000	40
Звукоизоляционный профиль	790104 00 0 00 0000	67

Справка: Поручень для ванны монтируется только на фабрике. Цена включает сам поручень и монтаж. / * обязательно требуется обратный клапан или вентиль с защитой от обратного тока воды согласно DIN EN 1717, шланг для подключения # 790166 включен в поставку / ** обязательно требуется обратный клапан, рекомендуется шланг для подключения # 790166

Paiova Design by E00S

Ванна гидромассажная Paiova 5 с углом слева, с бесшовной акриловой панелью и рамой, с двумя разными наклонами спинки, со сливом-переливом

сантехнический акрил

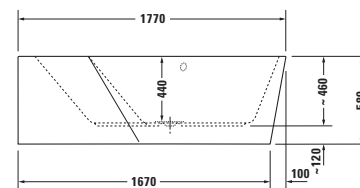
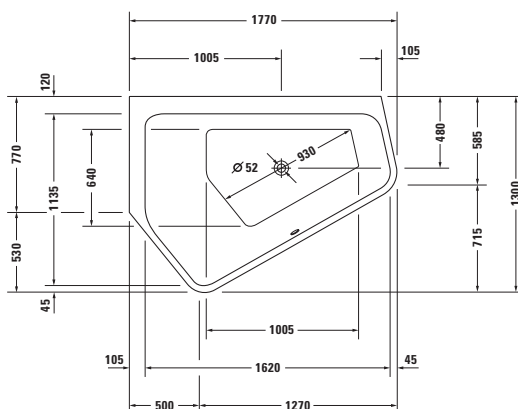

Ванна гидромассажная Paiova 5 (Евро)

Размер, мм	Объем, л	Номер артикула	Air-System (XX X = AS 0)	Jet-System (XX X = JS 1)	Combi-System P (XX X = CP 1)	Combi-System E (XX X = CE 1)	Combi-System L (XX X = CL 1)
1770 x 1300	205	760394 00 0 XX X000	5.685	5.903	8.441	9.923	10.868

Соответствующее оборудование для г/м ванны Paiova 5

	Номер артикула	Евро
Доплата, для квадратно-овального комплекта слива-перелива, с наливом ванны, хром*	791251 00 0 00 1000	248
Доплата, для квадратно-овального комплекта слива-перелива, с подачей воды снизу, хром**	791254 00 0 00 1000	481
Поручень для ванны, хром	792804 00 0 00 1000	306

Соответствующее оборудование для Jet-System, Combi-System P

LED цветная подсветка, для гидромассажных ванн со струйной системой или Combi-системой P	791850 00 0 00 1000	2.098
--	---------------------	-------

Соответствующее оборудование для Combi-System E

Подогрев, для гидромассажных ванн с Combi системой E	791882 00 0 00 0000	777
Модуль УФ дезинфекции, для гидромассажных ванн с Combi системой E	791884 00 0 00 0000	1.059
LED цветная подсветка (заменяет белую LED подсветку), для гидромассажных ванн с Combi системой E	791890 00 0 00 1000	1.978

Соответствующее оборудование для Combi-System L

Подогрев, для гидромассажных ванн с Combi системой L	791883 00 0 00 0000	777
Модуль УФ дезинфекции, для гидромассажных ванн с Combi системой L	791887 00 0 00 0000	1.059
LED цветная подсветка (заменяет белую LED подсветку), для гидромассажных ванн с Combi системой L	791892 00 0 00 1000	1.978

Соответствующие принадлежности для г/м ванны Paiova 5

Подголовник, цвет: белый	790009 00 0 00 0000	122
Анкер для ванны	790103 00 0 00 0000	40
Звукоизоляционный профиль	790104 00 0 00 0000	67

Справка: Поручень для ванны монтируется только на фабрике. Цена включает сам поручень и монтаж. / * обязательно требуется обратный клапан или вентиль с защитой от обратного тока воды согласно DIN EN 1717, шланг для подключения # 790166 включен в поставку / ** обязательно требуется обратный клапан, рекомендуется шланг для подключения # 790166

Paiova Design by E00S

Ванна гидромассажная Paiova 5 с углом справа, встраиваемая версия, с двумя разными наклонами спинки, с ножками и сливом-переливом сантехнический акрил

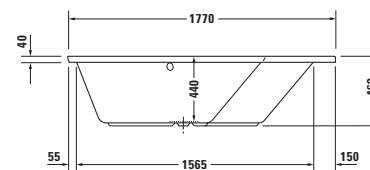
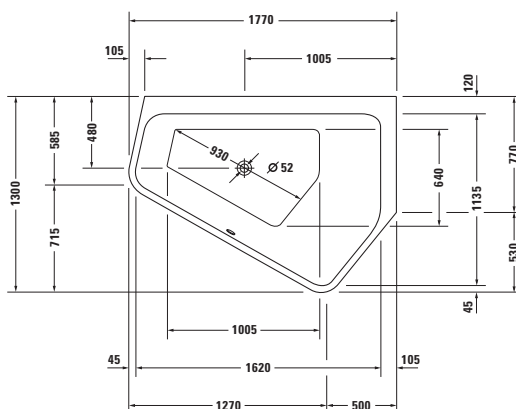
Ванна гидромассажная Paiova 5 (Евро)

Размер, мм	Объем, л	Номер артикула	Air-System (XX X = AS 0)	Jet-System (XX X = JS 1)	Combi-System P (XX X = CP 1)	Combi-System E (XX X = CE 1)	Combi-System L (XX X = CL 1)
1770 x 1300	205	760391 00 0 XX X000	3.688	3.906	6.444	7.926	8.871

Соответствующее оборудование для г/м ванны Paiova 5

	Номер артикула	Евро
Доплата, для квадратно-овального комплекта слива-перелива, с наливом ванны, хром*	791251 00 0 00 1000	248
Доплата, для квадратно-овального комплекта слива-перелива, с подачей воды снизу, хром**	791253 00 0 00 1000	458
Поручень для ванны, хром	792804 00 0 00 1000	306

Соответствующее оборудование для Jet-System, Combi-System P

LED цветная подсветка, для гидромассажных ванн со струйной системой или Combi-системой P	791850 00 0 00 1000	2.098
--	---------------------	-------

Соответствующее оборудование для Combi-System E

Подогрев, для гидромассажных ванн с Combi системой E	791882 00 0 00 0000	777
Модуль УФ дезинфекции, для гидромассажных ванн с Combi системой E	791884 00 0 00 0000	1.059
LED цветная подсветка (заменяет белую LED подсветку), для гидромассажных ванн с Combi системой E	791890 00 0 00 1000	1.978

Соответствующее оборудование для Combi-System L

Подогрев, для гидромассажных ванн с Combi системой L	791883 00 0 00 0000	777
Модуль УФ дезинфекции, для гидромассажных ванн с Combi системой L	791887 00 0 00 0000	1.059
LED цветная подсветка (заменяет белую LED подсветку), для гидромассажных ванн с Combi системой L	791892 00 0 00 1000	1.978

Соответствующие принадлежности для г/м ванны Paiova 5

Подголовник, цвет: белый	790009 00 0 00 0000	122
Анкер для ванны	790103 00 0 00 0000	40
Звукоизоляционный профиль	790104 00 0 00 0000	67

Справка: Поручень для ванны монтируется только на фабрике. Цена включает сам поручень и монтаж. / * обязательно требуется обратный клапан или вентиль с защитой от обратного тока воды согласно DIN EN 1717, шланг для подключения # 790166 включен в поставку / ** обязательно требуется обратный клапан, рекомендуется шланг для подключения # 790166

Paiova Design by E00S

Ванна гидромассажная Paiova 5 с углом справа, с бесшовной акриловой панелью и рамой, с двумя разными наклонами спинки, со сливом-переливом
сантехнический акрил

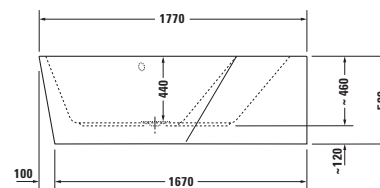
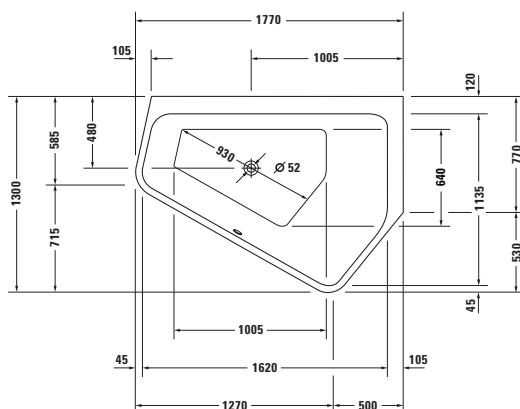

Ванна гидромассажная Paiova 5 (Евро)

Размер, мм	Объем, л	Номер артикула	Air-System (XX X = AS 0)	Jet-System (XX X = JS 1)	Combi-System P (XX X = CP 1)	Combi-System E (XX X = CE 1)	Combi-System L (XX X = CL 1)
1770 x 1300	205	760395 00 0 XX X000	5.685	5.903	8.441	9.923	10.868

Соответствующее оборудование для г/м ванны Paiova 5

	Номер артикула	Евро
Доплата, для квадратно-овального комплекта слива-перелива, с наливом ванны, хром*	791251 00 0 00 1000	248
Доплата, для квадратно-овального комплекта слива-перелива, с подачей воды снизу, хром**	791254 00 0 00 1000	481
Поручень для ванны, хром	792804 00 0 00 1000	306

Соответствующее оборудование для Jet-System, Combi-System P

LED цветная подсветка, для гидромассажных ванн со струйной системой или Combi-системой P	791850 00 0 00 1000	2.098
--	---------------------	-------

Соответствующее оборудование для Combi-System E

Подогрев, для гидромассажных ванн с Combi системой E	791882 00 0 00 0000	777
Модуль УФ дезинфекции, для гидромассажных ванн с Combi системой E	791884 00 0 00 0000	1.059
LED цветная подсветка (заменяет белую LED подсветку), для гидромассажных ванн с Combi системой E	791890 00 0 00 1000	1.978

Соответствующее оборудование для Combi-System L

Подогрев, для гидромассажных ванн с Combi системой L	791883 00 0 00 0000	777
Модуль УФ дезинфекции, для гидромассажных ванн с Combi системой L	791887 00 0 00 0000	1.059
LED цветная подсветка (заменяет белую LED подсветку), для гидромассажных ванн с Combi системой L	791892 00 0 00 1000	1.978

Соответствующие принадлежности для г/м ванны Paiova 5

Подголовник, цвет: белый	790009 00 0 00 0000	122
Анкер для ванны	790103 00 0 00 0000	40
Звукоизоляционный профиль	790104 00 0 00 0000	67

Справка: Поручень для ванны монтируется только на фабрике. Цена включает сам поручень и монтаж. / * обязательно требуется обратный клапан или вентиль с защитой от обратного тока воды согласно DIN EN 1717, шланг для подключения # 790166 включен в поставку / ** обязательно требуется обратный клапан, рекомендуется шланг для подключения # 790166

Paiova Design by E00S

Ванна гидромассажная Paiova 5 с углом слева, встраиваемая версия, с двумя разными наклонами спинки, с ножками и сливом-переливом сантехнический акрил

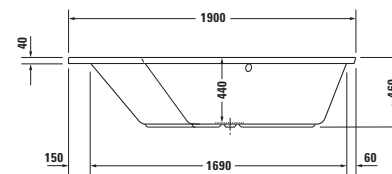
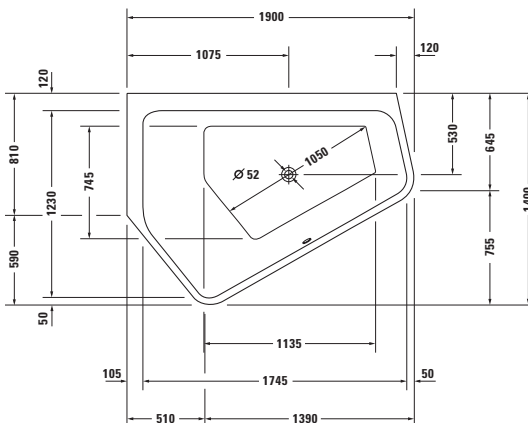
Ванна гидромассажная Paiova 5 (Евро)

Размер, мм	Объем, л	Номер артикула	Air-System (XX X = AS 0)	Jet-System (XX X = JS 1)	Combi-System P (XX X = CP 1)	Combi-System E (XX X = CE 1)	Combi-System L (XX X = CL 1)
1900 x 1400	267	760392 00 0 XX X000	3.829	4.046	6.584	8.067	9.012

Соответствующее оборудование для г/м ванны Paiova 5

	Номер артикула	Евро
Доплата, для квадратно-овального комплекта слива-перелива, с наливом ванны, хром*	791251 00 0 00 1000	248
Доплата, для квадратно-овального комплекта слива-перелива, с подачей воды снизу, хром**	791253 00 0 00 1000	458
Поручень для ванны, хром	792804 00 0 00 1000	306

Соответствующее оборудование для Jet-System, Combi-System P

LED цветная подсветка, для гидромассажных ванн со струйной системой или Combi-системой P	791850 00 0 00 1000	2.098
--	---------------------	-------

Соответствующее оборудование для Combi-System E

Подогрев, для гидромассажных ванн с Combi системой E	791882 00 0 00 0000	777
Модуль УФ дезинфекции, для гидромассажных ванн с Combi системой E	791884 00 0 00 0000	1.059
LED цветная подсветка (заменяет белую LED подсветку), для гидромассажных ванн с Combi системой E	791890 00 0 00 1000	1.978

Соответствующее оборудование для Combi-System L

Подогрев, для гидромассажных ванн с Combi системой L	791883 00 0 00 0000	777
Модуль УФ дезинфекции, для гидромассажных ванн с Combi системой L	791887 00 0 00 0000	1.059
LED цветная подсветка (заменяет белую LED подсветку), для гидромассажных ванн с Combi системой L	791892 00 0 00 1000	1.978

Соответствующие принадлежности для г/м ванны Paiova 5

Подголовник, цвет: белый	790009 00 0 00 0000	122
Анкер для ванны	790103 00 0 00 0000	40
Звукоизоляционный профиль	790104 00 0 00 0000	67

Справка: Поручень для ванны монтируется только на фабрике. Цена включает сам поручень и монтаж. / * обязательно требуется обратный клапан или вентиль с защитой от обратного тока воды согласно DIN EN 1717, шланг для подключения # 790166 включен в поставку / ** обязательно требуется обратный клапан, рекомендуется шланг для подключения # 790166

Paiova Design by E00S

Ванна гидромассажная Paiova 5 с углом слева, с бесшовной акриловой панелью и рамой, с двумя разными наклонами спинки, со сливом-переливом

сантехнический акрил

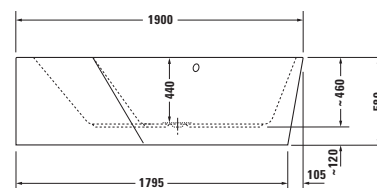
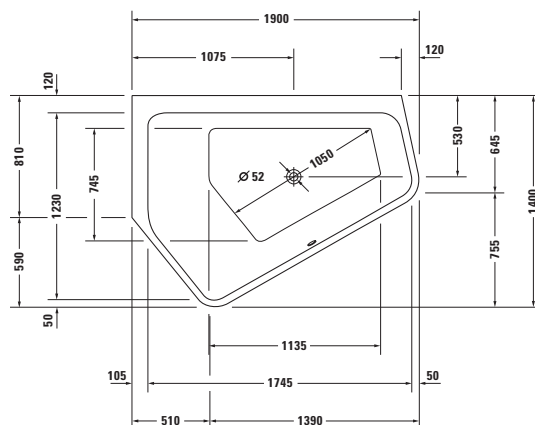

Ванна гидромассажная Paiova 5 (Евро)

Размер, мм	Объем, л	Номер артикула	Air-System (XX X = AS 0)	Jet-System (XX X = JS 1)	Combi-System P (XX X = CP 1)	Combi-System E (XX X = CE 1)	Combi-System L (XX X = CL 1)
1900 x 1400	267	760396 00 0 XX X000	5.825	6.043	8.581	10.063	11.008

Соответствующее оборудование для г/м ванны Paiova 5

	Номер артикула	Евро
Доплата, для квадратно-овального комплекта слива-перелива, с наливом ванны, хром*	791251 00 0 00 1000	248
Доплата, для квадратно-овального комплекта слива-перелива, с подачей воды снизу, хром**	791254 00 0 00 1000	481
Поручень для ванны, хром	792804 00 0 00 1000	306

Соответствующее оборудование для Jet-System, Combi-System P

LED цветная подсветка, для гидромассажных ванн со струйной системой или Combi-системой P	791850 00 0 00 1000	2.098
--	---------------------	-------

Соответствующее оборудование для Combi-System E

Подогрев, для гидромассажных ванн с Combi системой E	791882 00 0 00 0000	777
Модуль УФ дезинфекции, для гидромассажных ванн с Combi системой E	791884 00 0 00 0000	1.059
LED цветная подсветка (заменяет белую LED подсветку), для гидромассажных ванн с Combi системой E	791890 00 0 00 1000	1.978

Соответствующее оборудование для Combi-System L

Подогрев, для гидромассажных ванн с Combi системой L	791883 00 0 00 0000	777
Модуль УФ дезинфекции, для гидромассажных ванн с Combi системой L	791887 00 0 00 0000	1.059
LED цветная подсветка (заменяет белую LED подсветку), для гидромассажных ванн с Combi системой L	791892 00 0 00 1000	1.978

Соответствующие принадлежности для г/м ванны Paiova 5

Подголовник, цвет: белый	790009 00 0 00 0000	122
Анкер для ванны	790103 00 0 00 0000	40
Звукоизоляционный профиль	790104 00 0 00 0000	67

Справка: Поручень для ванны монтируется только на фабрике. Цена включает сам поручень и монтаж. / * обязательно требуется обратный клапан или вентиль с защитой от обратного тока воды согласно DIN EN 1717, шланг для подключения # 790166 включен в поставку / ** обязательно требуется обратный клапан, рекомендуется шланг для подключения # 790166

Paiova Design by E00S

Ванна гидромассажная Paiova 5 с углом справа, встраиваемая версия, с двумя разными наклонами спинки, с ножками и сливом-переливом сантехнический акрил

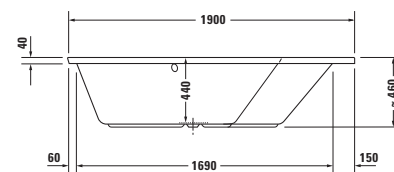
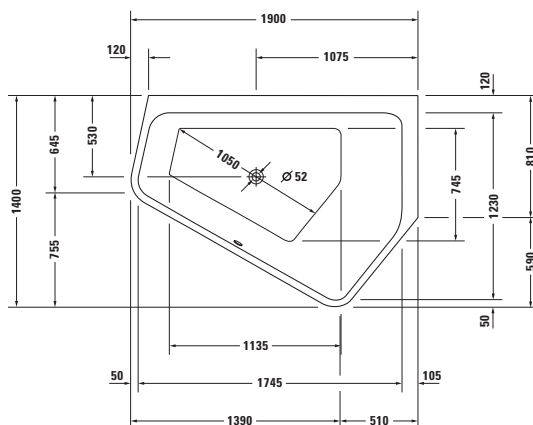
Ванна гидромассажная Paiova 5 (Евро)

Размер, мм	Объем, л	Номер артикула	Air-System (XX X = AS 0)	Jet-System (XX X = JS 1)	Combi-System P (XX X = CP 1)	Combi-System E (XX X = CE 1)	Combi-System L (XX X = CL 1)
1900 x 1400	267	760393 00 0 XX X000	3.829	4.046	6.584	8.067	9.012

Соответствующее оборудование для г/м ванны Paiova 5

	Номер артикула	Евро
Доплата, для квадратно-овального комплекта слива-перелива, с наливом ванны, хром*	791251 00 0 00 1000	248
Доплата, для квадратно-овального комплекта слива-перелива, с подачей воды снизу, хром**	791253 00 0 00 1000	458
Поручень для ванны, хром	792804 00 0 00 1000	306

Соответствующее оборудование для Jet-System, Combi-System P

LED цветная подсветка, для гидромассажных ванн со струйной системой или Combi-системой P	791850 00 0 00 1000	2.098
--	---------------------	-------

Соответствующее оборудование для Combi-System E

Подогрев, для гидромассажных ванн с Combi системой E	791882 00 0 00 0000	777
Модуль УФ дезинфекции, для гидромассажных ванн с Combi системой E	791884 00 0 00 0000	1.059
LED цветная подсветка (заменяет белую LED подсветку), для гидромассажных ванн с Combi системой E	791890 00 0 00 1000	1.978

Соответствующее оборудование для Combi-System L

Подогрев, для гидромассажных ванн с Combi системой L	791883 00 0 00 0000	777
Модуль УФ дезинфекции, для гидромассажных ванн с Combi системой L	791887 00 0 00 0000	1.059
LED цветная подсветка (заменяет белую LED подсветку), для гидромассажных ванн с Combi системой L	791892 00 0 00 1000	1.978

Соответствующие принадлежности для г/м ванны Paiova 5

Подголовник, цвет: белый	790009 00 0 00 0000	122
Анкер для ванны	790103 00 0 00 0000	40
Звукоизоляционный профиль	790104 00 0 00 0000	67

Справка: Поручень для ванны монтируется только на фабрике. Цена включает сам поручень и монтаж. / * обязательно требуется обратный клапан или вентиль с защитой от обратного тока воды согласно DIN EN 1717, шланг для подключения # 790166 включен в поставку / ** обязательно требуется обратный клапан, рекомендуется шланг для подключения # 790166

Paiova Design by E00S

Ванна гидромассажная Paiova 5 с углом справа, с бесшовной акриловой панелью и рамой, с двумя разными наклонами спинки, со сливом-переливом
сантехнический акрил

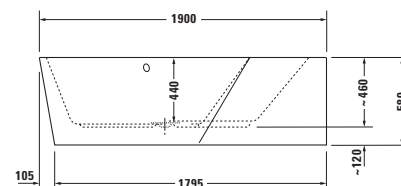
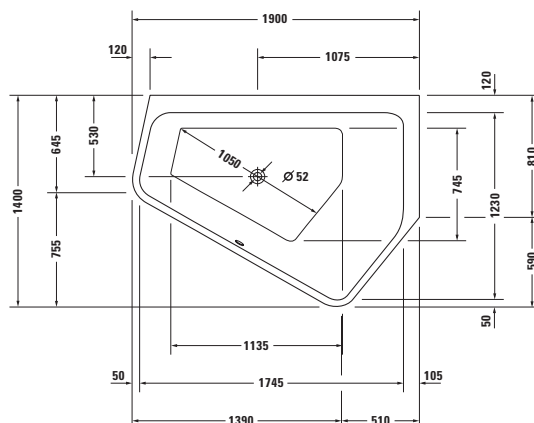

Ванна гидромассажная Paiova 5 (Евро)

Размер, мм	Объем, л	Номер артикула	Air-System (XX X = AS 0)	Jet-System (XX X = JS 1)	Combi-System P (XX X = CP 1)	Combi-System E (XX X = CE 1)	Combi-System L (XX X = CL 1)
1900 x 1400	267	760397 00 0 XX X000	5.825	6.043	8.581	10.063	11.008

Соответствующее оборудование для г/м ванны Paiova 5

	Номер артикула	Евро
Доплата, для квадратно-овального комплекта слива-перелива, с наливом ванны, хром*	791251 00 0 00 1000	248
Доплата, для квадратно-овального комплекта слива-перелива, с подачей воды снизу, хром**	791254 00 0 00 1000	481
Поручень для ванны, хром	792804 00 0 00 1000	306

Соответствующее оборудование для Jet-System, Combi-System P

LED цветная подсветка, для гидромассажных ванн со струйной системой или Combi-системой P	791850 00 0 00 1000	2.098
--	---------------------	-------

Соответствующее оборудование для Combi-System E

Подогрев, для гидромассажных ванн с Combi системой E	791882 00 0 00 0000	777
Модуль УФ дезинфекции, для гидромассажных ванн с Combi системой E	791884 00 0 00 0000	1.059
LED цветная подсветка (заменяет белую LED подсветку), для гидромассажных ванн с Combi системой E	791890 00 0 00 1000	1.978

Соответствующее оборудование для Combi-System L

Подогрев, для гидромассажных ванн с Combi системой L	791883 00 0 00 0000	777
Модуль УФ дезинфекции, для гидромассажных ванн с Combi системой L	791887 00 0 00 0000	1.059
LED цветная подсветка (заменяет белую LED подсветку), для гидромассажных ванн с Combi системой L	791892 00 0 00 1000	1.978

Соответствующие принадлежности для г/м ванны Paiova 5

Подголовник, цвет: белый	790009 00 0 00 0000	122
Анкер для ванны	790103 00 0 00 0000	40
Звукоизоляционный профиль	790104 00 0 00 0000	67

Справка: Поручень для ванны монтируется только на фабрике. Цена включает сам поручень и монтаж. / * обязательно требуется обратный клапан или вентиль с защитой от обратного тока воды согласно DIN EN 1717, шланг для подключения # 790166 включен в поставку / ** обязательно требуется обратный клапан, рекомендуется шланг для подключения # 790166

Paiova Design by E00S

Ванна гидромассажная с наклоном для спины слева, встраиваемая версия, с ножками и сливом-переливом сантехнический акрил

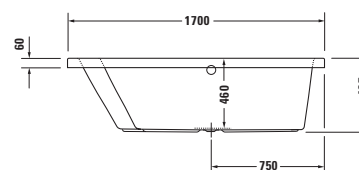
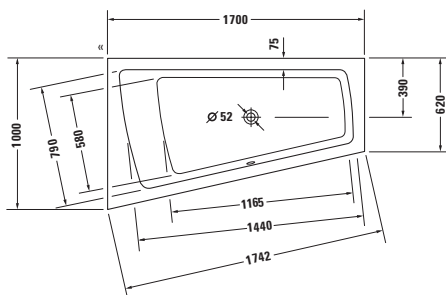
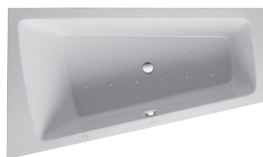
Ванна гидромассажная (Евро)

Размер, мм	Объем, л	Номер артикула	Air-System (XX X = AS 0)	Jet-System (XX X = JS 1)	Combi-System P (XX X = CP 1)	Combi-System E (XX X = CE 1)	Combi-System L (XX X = CL 1)
1700 x 1000	180	760212 00 0 XX X000	3.398	3.615	6.153	7.636	8.581

Соответствующее оборудование для г/м ванны

	Номер артикула	Евро
Доплата, для квадратно-овального комплекта слива-перелива, с наливом ванны, хром*	791206 00 0 00 1000	248
Доплата, для квадратно-овального комплекта слива-перелива, с подачей воды снизу, хром**	791227 00 0 00 1000	458
Поручень для ванны, хром	792804 00 0 00 1000	306

Соответствующее оборудование для Jet-System, Combi-System P

LED цветная подсветка, для гидромассажных ванн со струйной системой или Combi-системой P	791850 00 0 00 1000	2.098
--	----------------------------	-------

Соответствующее оборудование для Combi-System E

Подогрев, для гидромассажных ванн с Combi системой E	791882 00 0 00 0000	777
Модуль УФ дезинфекции, для гидромассажных ванн с Combi системой E	791884 00 0 00 0000	1.059
LED цветная подсветка (заменяет белую LED подсветку), для гидромассажных ванн с Combi системой E	791890 00 0 00 1000	1.978

Соответствующее оборудование для Combi-System L

Подогрев, для гидромассажных ванн с Combi системой L	791883 00 0 00 0000	777
Модуль УФ дезинфекции, для гидромассажных ванн с Combi системой L	791887 00 0 00 0000	1.059
LED цветная подсветка (заменяет белую LED подсветку), для гидромассажных ванн с Combi системой L	791892 00 0 00 1000	1.978

Соответствующие принадлежности для г/м ванны

Подголовник, цвет: белый	790001 00 0 00 0000	115
Анкер для ванны	790103 00 0 00 0000	40
Звукоизоляционный профиль	790104 00 0 00 0000	67

Справка: Поручень для ванны монтируется только на фабрике. Цена включает сам поручень и монтаж. / * обязательно требуется обратный клапан или вентиль с защитой от обратного тока воды согласно DIN EN 1717, рекомендуется шланг для подключения # 790159 / ** обязательно требуется обратный клапан, рекомендуется шланг для подключения # 790166

Paiova Design by E00S

Ванна гидромассажная с наклоном для спины слева, со встроенной акриловой фронтальной панелью и опорной рамой, со сливом-переливом

сантехнический акрил

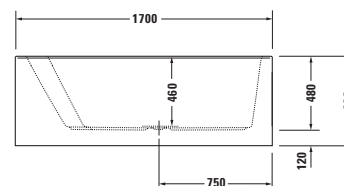
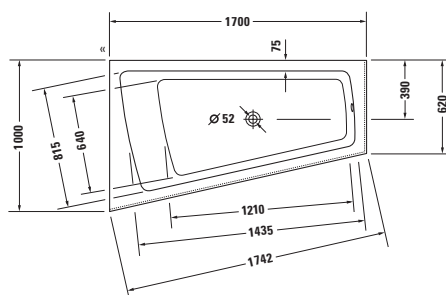
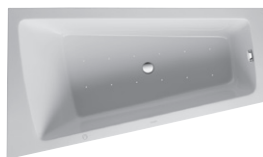
Ванна гидромассажная (Евро)

Размер, мм	Объем, л	Номер артикула	Air-System (XX X = AS 0)	Jet-System (XX X = JS 1)	Combi-System P (XX X = CP 1)	Combi-System E (XX X = CE 1)	Combi-System L (XX X = CL 1)
1700 x 1000	170	760264 00 0 XX X000	4.633	4.851	7.389	8.871	9.816

Соответствующее оборудование для г/м ванны

	Номер артикула	Евро
Доплата, для квадратно-овального комплекта слива-перелива, с наливом ванны, хром*	791207 00 0 00 1000	266
Доплата, для квадратно-овального комплекта слива-перелива, с подачей воды снизу, хром**	791231 00 0 00 1000	481
Поручень для ванны, хром	792804 00 0 00 1000	306

Соответствующее оборудование для Jet-System, Combi-System P

LED цветная подсветка, для гидромассажных ванн со струйной системой или Combi-системой P	791850 00 0 00 1000	2.098
--	----------------------------	-------

Соответствующее оборудование для Combi-System E

Подогрев, для гидромассажных ванн с Combi системой E	791882 00 0 00 0000	777
Модуль УФ дезинфекции, для гидромассажных ванн с Combi системой E	791884 00 0 00 0000	1.059
LED цветная подсветка (заменяет белую LED подсветку), для гидромассажных ванн с Combi системой E	791890 00 0 00 1000	1.978

Соответствующее оборудование для Combi-System L

Подогрев, для гидромассажных ванн с Combi системой L	791883 00 0 00 0000	777
Модуль УФ дезинфекции, для гидромассажных ванн с Combi системой L	791887 00 0 00 0000	1.059
LED цветная подсветка (заменяет белую LED подсветку), для гидромассажных ванн с Combi системой L	791892 00 0 00 1000	1.978

Соответствующие принадлежности для г/м ванны

Подголовник, цвет: белый	790001 00 0 00 0000	115
Анкер для ванны	790103 00 0 00 0000	40
Звукоизоляционный профиль	790104 00 0 00 0000	67

Справка: Поручень для ванны монтируется только на фабрике. Цена включает сам поручень и монтаж. / * обязательно требуется обратный клапан или вентиль с защитой от обратного тока воды согласно DIN EN 1717, рекомендуется шланг для подключения # 790159 / ** обязательно требуется обратный клапан, рекомендуется шланг для подключения # 790166

Paiova Design by E00S

Ванна гидромассажная с наклоном для спины справа, встраиваемая версия, с ножками и сливом-переливом сантехнический акрил

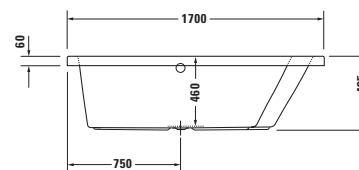
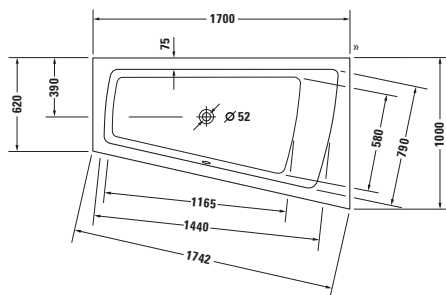
Ванна гидромассажная (Евро)

Размер, мм	Объем, л	Номер артикула	Air-System (XX X = AS 0)	Jet-System (XX X = JS 1)	Combi-System P (XX X = CP 1)	Combi-System E (XX X = CE 1)	Combi-System L (XX X = CL 1)
1700 x 1000	180	760213 00 0 XX X000	3.398	3.615	6.153	7.636	8.581

Соответствующее оборудование для г/м ванны

	Номер артикула	Евро
Доплата, для квадратно-овального комплекта слива-перелива, с наливом ванны, хром*	791206 00 0 00 1000	248
Доплата, для квадратно-овального комплекта слива-перелива, с подачей воды снизу, хром**	791227 00 0 00 1000	458
Поручень для ванны, хром	792804 00 0 00 1000	306

Соответствующее оборудование для Jet-System, Combi-System P

LED цветная подсветка, для гидромассажных ванн со струйной системой или Combi-системой P	791850 00 0 00 1000	2.098
--	----------------------------	-------

Соответствующее оборудование для Combi-System E

Подогрев, для гидромассажных ванн с Combi системой E	791882 00 0 00 0000	777
Модуль УФ дезинфекции, для гидромассажных ванн с Combi системой E	791884 00 0 00 0000	1.059
LED цветная подсветка (заменяет белую LED подсветку), для гидромассажных ванн с Combi системой E	791890 00 0 00 1000	1.978

Соответствующее оборудование для Combi-System L

Подогрев, для гидромассажных ванн с Combi системой L	791883 00 0 00 0000	777
Модуль УФ дезинфекции, для гидромассажных ванн с Combi системой L	791887 00 0 00 0000	1.059
LED цветная подсветка (заменяет белую LED подсветку), для гидромассажных ванн с Combi системой L	791892 00 0 00 1000	1.978

Соответствующие принадлежности для г/м ванны

Подголовник, цвет: белый	790001 00 0 00 0000	115
Анкер для ванны	790103 00 0 00 0000	40
Звукоизоляционный профиль	790104 00 0 00 0000	67

Справка: Поручень для ванны монтируется только на фабрике. Цена включает сам поручень и монтаж. / * обязательно требуется обратный клапан или вентиль с защитой от обратного тока воды согласно DIN EN 1717, рекомендуется шланг для подключения # 790159 / ** обязательно требуется обратный клапан, рекомендуется шланг для подключения # 790166

Paiova Design by E00S

Ванна гидромассажная с наклоном для спины справа, со встроенной акриловой фронтальной панелью и опорной рамой, со сливом-переливом

сантехнический акрил

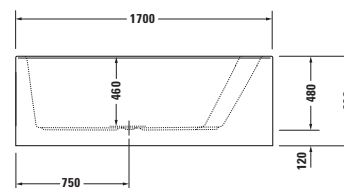
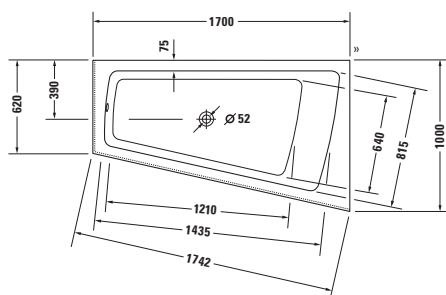
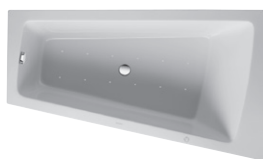
Ванна гидромассажная (Евро)

Размер, мм	Объем, л	Номер артикула	Air-System (XX X = AS 0)	Jet-System (XX X = JS 1)	Combi-System P (XX X = CP 1)	Combi-System E (XX X = CE 1)	Combi-System L (XX X = CL 1)
1700 x 1000	170	760265 00 0 XX X000	4.633	4.851	7.389	8.871	9.816

Соответствующее оборудование для г/м ванны

	Номер артикула	Евро
Доплата, для квадратно-овального комплекта слива-перелива, с наливом ванны, хром*	791207 00 0 00 1000	266
Доплата, для квадратно-овального комплекта слива-перелива, с подачей воды снизу, хром**	791231 00 0 00 1000	481
Поручень для ванны, хром	792804 00 0 00 1000	306

Соответствующее оборудование для Jet-System, Combi-System P

LED цветная подсветка, для гидромассажных ванн со струйной системой или Combi-системой P	791850 00 0 00 1000	2.098
--	----------------------------	-------

Соответствующее оборудование для Combi-System E

Подогрев, для гидромассажных ванн с Combi системой E	791882 00 0 00 0000	777
Модуль УФ дезинфекции, для гидромассажных ванн с Combi системой E	791884 00 0 00 0000	1.059
LED цветная подсветка (заменяет белую LED подсветку), для гидромассажных ванн с Combi системой E	791890 00 0 00 1000	1.978

Соответствующее оборудование для Combi-System L

Подогрев, для гидромассажных ванн с Combi системой L	791883 00 0 00 0000	777
Модуль УФ дезинфекции, для гидромассажных ванн с Combi системой L	791887 00 0 00 0000	1.059
LED цветная подсветка (заменяет белую LED подсветку), для гидромассажных ванн с Combi системой L	791892 00 0 00 1000	1.978

Соответствующие принадлежности для г/м ванны

Подголовник, цвет: белый	790001 00 0 00 0000	115
Анкер для ванны	790103 00 0 00 0000	40
Звукоизоляционный профиль	790104 00 0 00 0000	67

Справка: Поручень для ванны монтируется только на фабрике. Цена включает сам поручень и монтаж. / * обязательно требуется обратный клапан или вентиль с защитой от обратного тока воды согласно DIN EN 1717, рекомендуется шланг для подключения # 790159 / ** обязательно требуется обратный клапан, рекомендуется шланг для подключения # 790166

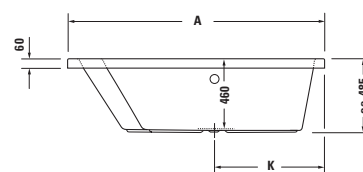
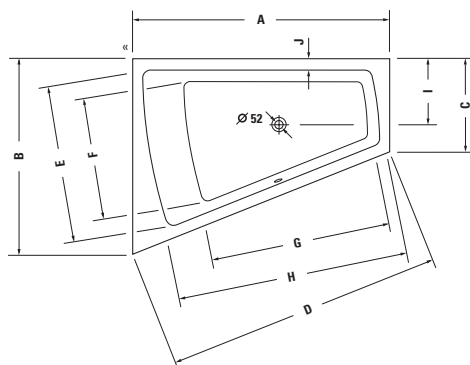
Ванна гидромассажная с наклоном для спины слева, встраиваемая версия, с ножками и сливом-переливом
 сантехнический акрил

	A	B	C	D	E	F	G	H	I	J	K
7X0214	1700	1300	620	1830	1045	795	1190	1545	440	75	730
7X0216	1800	1400	680	1937	1140	870	1320	1620	465	75	780

Ванна гидромассажная (Евро)

Размер, мм	Объем, л	Номер артикула	Air-System (XX X = AS 0)	Jet-System (XX X = JS 1)	Combi-System P (XX X = CP 1)	Combi-System E (XX X = CE 1)	Combi-System L (XX X = CL 1)
1700 x 1300	235	760214 00 0 XX X000	3.682	3.900	6.438	7.920	8.865
1800 x 1400	315	760216 00 0 XX X000	3.828	4.046	6.584	8.066	9.011

Соответствующее оборудование для г/м ванны

	Номер артикула	Евро
Доплата, для квадратно-овального комплекта слива-перелива, с наливом ванны, хром*	791206 00 0 00 1000	248
Доплата, для квадратно-овального комплекта слива-перелива, с подачей воды снизу, хром**	791231 00 0 00 1000	481
Поручень для ванны, хром	792804 00 0 00 1000	306

Соответствующее оборудование для Jet-System, Combi-System P

LED цветная подсветка, для гидромассажных ванн со струйной системой или Combi-системой P	791850 00 0 00 1000	2.098
--	----------------------------	-------

Соответствующее оборудование для Combi-System E

Подогрев, для гидромассажных ванн с Combi системой E	791882 00 0 00 0000	777
Модуль УФ дезинфекции, для гидромассажных ванн с Combi системой E	791884 00 0 00 0000	1.059
LED цветная подсветка (заменяет белую LED подсветку), для гидромассажных ванн с Combi системой E	791890 00 0 00 1000	1.978

Соответствующее оборудование для Combi-System L

Подогрев, для гидромассажных ванн с Combi системой L	791883 00 0 00 0000	777
Модуль УФ дезинфекции, для гидромассажных ванн с Combi системой L	791887 00 0 00 0000	1.059
LED цветная подсветка (заменяет белую LED подсветку), для гидромассажных ванн с Combi системой L	791892 00 0 00 1000	1.978

Соответствующие принадлежности для г/м ванны

Подголовник, цвет: белый	790001 00 0 00 0000	115
Анкер для ванны	790103 00 0 00 0000	40
Звукоизоляционный профиль	790104 00 0 00 0000	67

Справка: Поручень для ванны монтируется только на фабрике. Цена включает сам поручень и монтаж. / * обязательно требуется обратный клапан или вентиль с защитой от обратного тока воды согласно DIN EN 1717, рекомендуется шланг для подключения # 790159 / ** обязательно требуется обратный клапан, рекомендуется шланг для подключения # 790166

Paiova Design by E00S

Ванна гидромассажная с наклоном для спины слева, со встроенной акриловой фронтальной панелью и опорной рамой, со сливом-переливом

сантехнический акрил

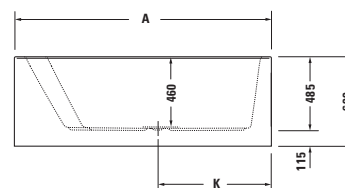
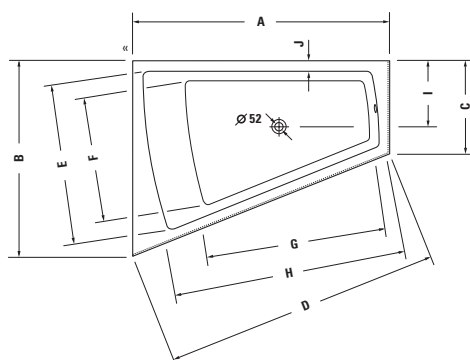

	A	B	C	D	E	F	G	H	I	J	K
7X0266	1700	1300	620	1830	1045	830	1215	1515	435	75	730
7X0268	1800	1400	680	1937	1140	870	1320	1620	465	75	780

Ванна гидромассажная (Евро)

Размер, мм	Объем, л	Номер артикула	Air-System (XX X = AS 0)	Jet-System (XX X = JS 1)	Combi-System P (XX X = CP 1)	Combi-System E (XX X = CE 1)	Combi-System L (XX X = CL 1)
1700 x 1300	225	760266 00 0 XX X000	4.966	5.184	7.722	9.204	10.149
1800 x 1400	295	760268 00 0 XX X000	5.088	5.306	7.844	9.326	10.271

Соответствующее оборудование для г/м ванны

	Номер артикула	Евро
Доплата, для квадратно-овального комплекта слива-перелива, с наливом ванны, хром*	791207 00 0 00 1000	266
Доплата, для квадратно-овального комплекта слива-перелива, с подачей воды снизу, хром**	791231 00 0 00 1000	481
Поручень для ванны, хром	792804 00 0 00 1000	306

Соответствующее оборудование для Jet-System, Combi-System P

LED цветная подсветка, для гидромассажных ванн со струйной системой или Combi-системой P	791850 00 0 00 1000	2.098
--	---------------------	-------

Соответствующее оборудование для Combi-System E

Подогрев, для гидромассажных ванн с Combi системой E	791882 00 0 00 0000	777
Модуль УФ дезинфекции, для гидромассажных ванн с Combi системой E	791884 00 0 00 0000	1.059
LED цветная подсветка (заменяет белую LED подсветку), для гидромассажных ванн с Combi системой E	791890 00 0 00 1000	1.978

Соответствующее оборудование для Combi-System L

Подогрев, для гидромассажных ванн с Combi системой L	791883 00 0 00 0000	777
Модуль УФ дезинфекции, для гидромассажных ванн с Combi системой L	791887 00 0 00 0000	1.059
LED цветная подсветка (заменяет белую LED подсветку), для гидромассажных ванн с Combi системой L	791892 00 0 00 1000	1.978

Соответствующие принадлежности для г/м ванны

Подголовник, цвет: белый	790001 00 0 00 0000	115
Анкер для ванны	790103 00 0 00 0000	40
Звукоизоляционный профиль	790104 00 0 00 0000	67

Справка: Поручень для ванны монтируется только на фабрике. Цена включает сам поручень и монтаж. / * обязательно требуется обратный клапан или вентиль с защитой от обратного тока воды согласно DIN EN 1717, рекомендуется шланг для подключения # 790159 / ** обязательно требуется обратный клапан, рекомендуется шланг для подключения # 790166

Paiova Design by E00S

Ванна гидромассажная с наклоном для спины справа, встраиваемая версия, с ножками и сливом-переливом
сантехнический акрил

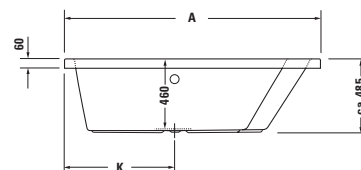
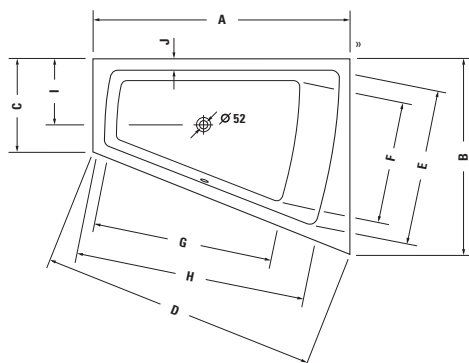

	A	B	C	D	E	F	G	H	I	J	K
7X0215	1700	1300	620	1830	1045	795	1190	1545	440	75	730
7X0217	1800	1400	680	1937	1140	870	1320	1620	465	75	780

Ванна гидромассажная (Евро)

Размер, мм	Объем, л	Номер артикула	Air-System (XX X = AS 0)	Jet-System (XX X = JS 1)	Combi-System P (XX X = CP 1)	Combi-System E (XX X = CE 1)	Combi-System L (XX X = CL 1)
1700 x 1300	235	760215 00 0 XX X000	3.682	3.900	6.438	7.920	8.865
1800 x 1400	315	760217 00 0 XX X000	3.828	4.046	6.584	8.066	9.011

Соответствующее оборудование для г/м ванны

	Номер артикула	Евро
Доплата, для квадратно-овального комплекта слива-перелива, с наливом ванны, хром*	791206 00 0 00 1000	248
Доплата, для квадратно-овального комплекта слива-перелива, с подачей воды снизу, хром**	791231 00 0 00 1000	481
Поручень для ванны, хром	792804 00 0 00 1000	306

Соответствующее оборудование для Jet-System, Combi-System P

LED цветная подсветка, для гидромассажных ванн со струйной системой или Combi-системой P	791850 00 0 00 1000	2.098
--	---------------------	-------

Соответствующее оборудование для Combi-System E

Подогрев, для гидромассажных ванн с Combi системой E	791882 00 0 00 0000	777
Модуль УФ дезинфекции, для гидромассажных ванн с Combi системой E	791884 00 0 00 0000	1.059
LED цветная подсветка (заменяет белую LED подсветку), для гидромассажных ванн с Combi системой E	791890 00 0 00 1000	1.978

Соответствующее оборудование для Combi-System L

Подогрев, для гидромассажных ванн с Combi системой L	791883 00 0 00 0000	777
Модуль УФ дезинфекции, для гидромассажных ванн с Combi системой L	791887 00 0 00 0000	1.059
LED цветная подсветка (заменяет белую LED подсветку), для гидромассажных ванн с Combi системой L	791892 00 0 00 1000	1.978

Соответствующие принадлежности для г/м ванны

Подголовник, цвет: белый	790001 00 0 00 0000	115
Анкер для ванны	790103 00 0 00 0000	40
Звукоизоляционный профиль	790104 00 0 00 0000	67

Справка: Поручень для ванны монтируется только на фабрике. Цена включает сам поручень и монтаж. / * обязательно требуется обратный клапан или вентиль с защитой от обратного тока воды согласно DIN EN 1717, рекомендуется шланг для подключения # 790159 / ** обязательно требуется обратный клапан, рекомендуется шланг для подключения # 790166

Paiova Design by E00S

Ванна гидромассажная с наклоном для спины справа, со встроенной акриловой фронтальной панелью и опорной рамой, со сливом-переливом
сантехнический акрил

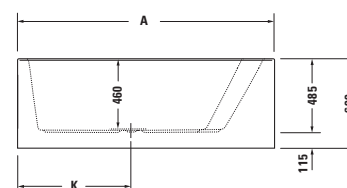
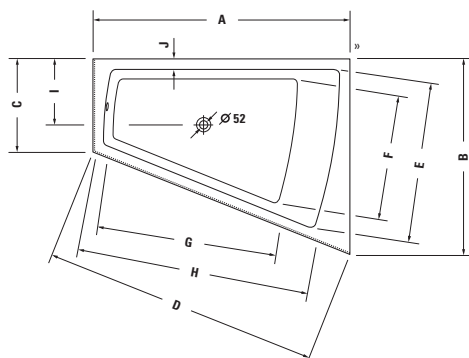

	A	B	C	D	E	F	G	H	I	J	K
7X0267	1700	1300	620	1830	1045	830	1215	1515	435	75	730
7X0269	1800	1400	680	1937	1140	870	1320	1620	465	75	780

Ванна гидромассажная (Евро)

Размер, мм	Объем, л	Номер артикула	Air-System (XX X = AS 0)	Jet-System (XX X = JS 1)	Combi-System P (XX X = CP 1)	Combi-System E (XX X = CE 1)	Combi-System L (XX X = CL 1)
1700 x 1300	225	760267 00 0 XX X000	4.966	5.184	7.722	9.204	10.149
1800 x 1400	295	760269 00 0 XX X000	5.088	5.306	7.844	9.326	10.271

Соответствующее оборудование для г/м ванны

	Номер артикула	Евро
Доплата, для квадратно-овального комплекта слива-перелива, с наливом ванны, хром*	791207 00 0 00 1000	266
Доплата, для квадратно-овального комплекта слива-перелива, с подачей воды снизу, хром**	791231 00 0 00 1000	481
Поручень для ванны, хром	792804 00 0 00 1000	306

Соответствующее оборудование для Jet-System, Combi-System P

LED цветная подсветка, для гидромассажных ванн со струйной системой или Combi-системой P	791850 00 0 00 1000	2.098
--	---------------------	-------

Соответствующее оборудование для Combi-System E

Подогрев, для гидромассажных ванн с Combi системой E	791882 00 0 00 0000	777
Модуль УФ дезинфекции, для гидромассажных ванн с Combi системой E	791884 00 0 00 0000	1.059
LED цветная подсветка (заменяет белую LED подсветку), для гидромассажных ванн с Combi системой E	791890 00 0 00 1000	1.978

Соответствующее оборудование для Combi-System L

Подогрев, для гидромассажных ванн с Combi системой L	791883 00 0 00 0000	777
Модуль УФ дезинфекции, для гидромассажных ванн с Combi системой L	791887 00 0 00 0000	1.059
LED цветная подсветка (заменяет белую LED подсветку), для гидромассажных ванн с Combi системой L	791892 00 0 00 1000	1.978

Соответствующие принадлежности для г/м ванны

Подголовник, цвет: белый	790001 00 0 00 0000	115
Анкер для ванны	790103 00 0 00 0000	40
Звукоизоляционный профиль	790104 00 0 00 0000	67

Справка: Поручень для ванны монтируется только на фабрике. Цена включает сам поручень и монтаж. / * обязательно требуется обратный клапан или вентиль с защитой от обратного тока воды согласно DIN EN 1717, рекомендуется шланг для подключения # 790159 / ** обязательно требуется обратный клапан, рекомендуется шланг для подключения # 790166

Starck Design by Philippe Starck

Ванна гидромассажная овальная, встраиваемая версия, с двумя наклонами для спины, с ножками и сливом-переливом
сантехнический акрил

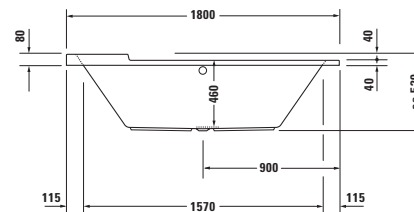
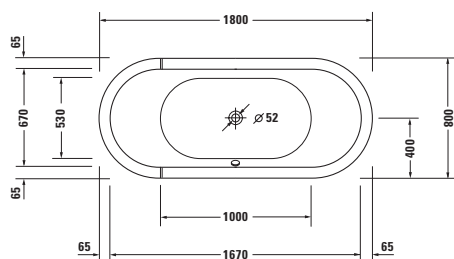

Ванна гидромассажная (Евро)

Размер, мм	Объем, л	Номер артикула	Air-System (XX X = AS 0)	Jet-System (XX X = JS 1)	Combi-System P (XX X = CP 1)	Combi-System E (XX X = CE 1)	Combi-System L (XX X = CL 1)
1800 x 800	170	760009 00 0 XX X000	4.177	4.395	6.933	8.415	9.360

Соответствующее оборудование для г/м ванны

	Номер артикула	Евро
Доплата, для квадратно-овального комплекта слива-перелива, с наливом ванны, хром*	791206 00 0 00 1000	248
Доплата, для квадратно-овального комплекта слива-перелива, с подачей воды снизу, хром**	791227 00 0 00 1000	458
Поручень для ванны, хром	792804 00 0 00 1000	306

Соответствующее оборудование для Jet-System, Combi-System P

LED цветная подсветка, для гидромассажных ванн со струйной системой или Combi-системой P	791850 00 0 00 1000	2.098
--	---------------------	-------

Соответствующее оборудование для Combi-System E

Подогрев, для гидромассажных ванн с Combi системой E	791882 00 0 00 0000	777
Модуль УФ дезинфекции, для гидромассажных ванн с Combi системой E	791886 00 0 00 0000	1.059
LED цветная подсветка (заменяет белую LED подсветку), для гидромассажных ванн с Combi системой E	791890 00 0 00 1000	1.978

Соответствующее оборудование для Combi-System L

Подогрев, для гидромассажных ванн с Combi системой L	791883 00 0 00 0000	777
Модуль УФ дезинфекции, для гидромассажных ванн с Combi системой L	791889 00 0 00 0000	1.059
LED цветная подсветка (заменяет белую LED подсветку), для гидромассажных ванн с Combi системой L	791892 00 0 00 1000	1.978

Справка: Поручень для ванны монтируется только на фабрике. Цена включает сам поручень и монтаж. / * обязательно требуется обратный клапан или вентиль с защитой от обратного тока воды согласно DIN EN 1717, рекомендуется шланг для подключения # 790159 / ** обязательно требуется обратный клапан, рекомендуется шланг для подключения # 790166

Starck Design by Philippe Starck

Ванна гидромассажная овальная, отдельно стоящая, с двумя наклонами для спины, с акриловой панелью и ножками, со сливом-переливом сантехнический акрил

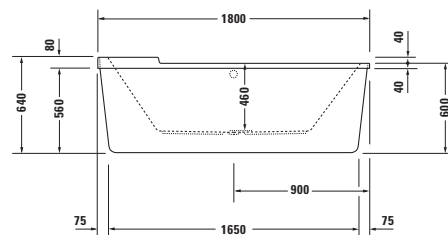
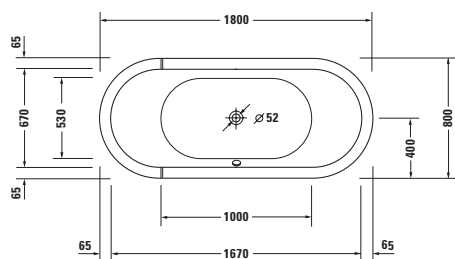

Ванна гидромассажная (Евро)

Размер, мм	Объем, л	Номер артикула	Air-System (XX X = AS 0)	Jet-System (XX X = JS 1)	Combi-System P (XX X = CP 1)	Combi-System E (XX X = CE 1)
1800 x 800	170	760010 00 0 XX X000	7.925	8.143	10.681	12.164

Соответствующее оборудование для г/м ванны

	Номер артикула	Евро
Доплата, для квадратно-овального комплекта слива-перелива, с наливом ванны, хром*	791206 00 0 00 1000	248
Доплата, для квадратно-овального комплекта слива-перелива, с подачей воды снизу, хром**	791229 00 0 00 1000	481
Поручень для ванны, хром	792804 00 0 00 1000	306

Соответствующее оборудование для Jet-System, Combi-System P

LED цветная подсветка, для гидромассажных ванн со струйной системой или Combi-системой P	791850 00 0 00 1000	2.098
--	---------------------	-------

Соответствующее оборудование для Combi-System E

Подогрев, для гидромассажных ванн с Combi системой E	791882 00 0 00 0000	777
Модуль УФ дезинфекции, для гидромассажных ванн с Combi системой E	791886 00 0 00 0000	1.059
LED цветная подсветка (заменяет белую LED подсветку), для гидромассажных ванн с Combi системой E	791890 00 0 00 1000	1.978

Справка: Поручень для ванны монтируется только на фабрике. Цена включает сам поручень и монтаж. / * обязательно требуется обратный клапан или вентиль с защитой от обратного тока воды согласно DIN EN 1717, рекомендуется шланг для подключения # 790159 / ** обязательно требуется обратный клапан, рекомендуется шланг для подключения # 790166

Starck Design by Philippe Starck

Ванна гидромассажная овальная, встраиваемая версия, с двумя наклонами для спины, с ножками и сливом-переливом
сантехнический акрил

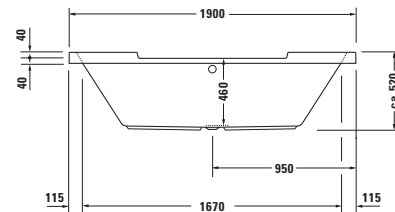
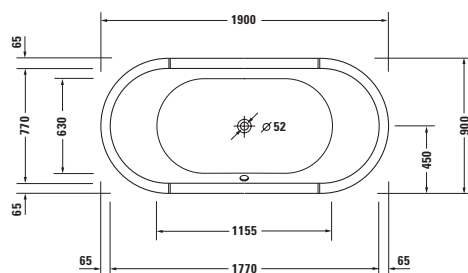

Ванна гидромассажная (Евро)

Размер, мм	Объем, л	Номер артикула	Air-System (XX X = AS 0)	Jet-System (XX X = JS 1)	Combi-System P (XX X = CP 1)	Combi-System E (XX X = CE 1)	Combi-System L (XX X = CL 1)
1900 x 900	225	760011 00 0 XX X000	4.506	4.724	7.262	8.744	9.689

Соответствующее оборудование для г/м ванны

	Номер артикула	Евро
Доплата, для квадратно-овального комплекта слива-перелива, с наливом ванны, хром*	791206 00 0 00 1000	248
Доплата, для квадратно-овального комплекта слива-перелива, с подачей воды снизу, хром**	791227 00 0 00 1000	458
Поручень для ванны, хром	792804 00 0 00 1000	306

Соответствующее оборудование для Jet-System, Combi-System P

LED цветная подсветка, для гидромассажных ванн со струйной системой или Combi-системой P	791850 00 0 00 1000	2.098
--	----------------------------	-------

Соответствующее оборудование для Combi-System E

Подогрев, для гидромассажных ванн с Combi системой E	791882 00 0 00 0000	777
Модуль УФ дезинфекции, для гидромассажных ванн с Combi системой E	791886 00 0 00 0000	1.059
LED цветная подсветка (заменяет белую LED подсветку), для гидромассажных ванн с Combi системой E	791890 00 0 00 1000	1.978

Соответствующее оборудование для Combi-System L

Подогрев, для гидромассажных ванн с Combi системой L	791883 00 0 00 0000	777
Модуль УФ дезинфекции, для гидромассажных ванн с Combi системой L	791889 00 0 00 0000	1.059
LED цветная подсветка (заменяет белую LED подсветку), для гидромассажных ванн с Combi системой L	791892 00 0 00 1000	1.978

Справка: Поручень для ванны монтируется только на фабрике. Цена включает сам поручень и монтаж. / * обязательно требуется обратный клапан или вентиль с защитой от обратного тока воды согласно DIN EN 1717, рекомендуется шланг для подключения # 790159 / ** обязательно требуется обратный клапан, рекомендуется шланг для подключения # 790166

Starck Design by Philippe Starck

Ванна гидромассажная овальная, отдельно стоящая, с двумя наклонами для спины, с акриловой панелью и ножками, со сливом-переливом сантехнический акрил

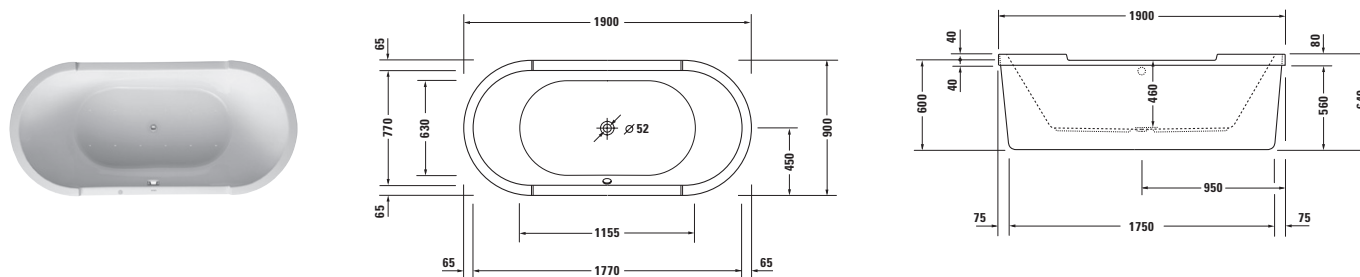
Ванна гидромассажная (Евро)

Размер, мм	Объем, л	Номер артикула	Air-System (XX X = AS 0)	Jet-System (XX X = JS 1)	Combi-System P (XX X = CP 1)	Combi-System E (XX X = CE 1)	Combi-System L (XX X = CL 1)
1900 x 900	225	760012 00 0 XX X000	8.740	8.958	11.496	12.978	13.923

Соответствующее оборудование для г/м ванны

	Номер артикула	Евро
Доплата, для квадратно-овального комплекта слива-перелива, с наливом ванны, хром*	791206 00 0 00 1000	248
Доплата, для квадратно-овального комплекта слива-перелива, с подачей воды снизу, хром**	791229 00 0 00 1000	481
Поручень для ванны, хром	792804 00 0 00 1000	306

Соответствующее оборудование для Jet-System, Combi-System P

LED цветная подсветка, для гидромассажных ванн со струйной системой или Combi-системой P	791850 00 0 00 1000	2.098
--	----------------------------	-------

Соответствующее оборудование для Combi-System E

Подогрев, для гидромассажных ванн с Combi системой E	791882 00 0 00 0000	777
Модуль УФ дезинфекции, для гидромассажных ванн с Combi системой E	791886 00 0 00 0000	1.059
LED цветная подсветка (заменяет белую LED подсветку), для гидромассажных ванн с Combi системой E	791890 00 0 00 1000	1.978

Соответствующее оборудование для Combi-System L

Подогрев, для гидромассажных ванн с Combi системой L	791883 00 0 00 0000	777
Модуль УФ дезинфекции, для гидромассажных ванн с Combi системой L	791889 00 0 00 0000	1.059
LED цветная подсветка (заменяет белую LED подсветку), для гидромассажных ванн с Combi системой L	791892 00 0 00 1000	1.978

Справка: Поручень для ванны монтируется только на фабрике. Цена включает сам поручень и монтаж. / * обязательно требуется обратный клапан или вентиль с защитой от обратного тока воды согласно DIN EN 1717, рекомендуется шланг для подключения # 790159 / ** обязательно требуется обратный клапан, рекомендуется шланг для подключения # 790166

Starck Design by Philippe Starck

Ванна гидромассажная прямоугольный вариант, встраиваемая версия или версия с панелями, с одним наклоном для спины, с ножками и сливом-переливом
сантехнический акрил

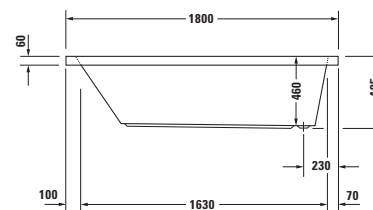
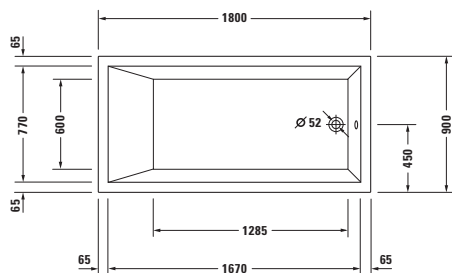

Ванна гидромассажная (Евро)

Размер, мм	Объем, л	Номер артикула	Air-System (XX X = AS 0)	Jet-System (XX X = JS 1)	Combi-System P (XX X = CP 1)	Combi-System E (XX X = CE 1)	Combi-System L (XX X = CL 1)
1800 x 900	301	760050 00 0 XX X000	3.828	4.046	6.584	8.066	9.011

Соответствующее оборудование для г/м ванны

	Номер артикула	Евро
Доплата, для квадратно-овального комплекта слива-перелива, с наливом ванны, хром*	791205 00 0 00 1000	248
Поручень для ванны, хром	792804 00 0 00 1000	306

Соответствующее оборудование для Jet-System, Combi-System P

LED цветная подсветка, для гидромассажных ванн со струйной системой или Combi-системой P	791850 00 0 00 1000	2.098
--	----------------------------	-------

Соответствующее оборудование для Combi-System E

Подогрев, для гидромассажных ванн с Combi системой E	791882 00 0 00 0000	777
Модуль УФ дезинфекции, для гидромассажных ванн с Combi системой E	791884 00 0 00 0000	1.059
LED цветная подсветка (заменяет белую LED подсветку), для гидромассажных ванн с Combi системой E	791890 00 0 00 1000	1.978

Соответствующее оборудование для Combi-System L

Подогрев, для гидромассажных ванн с Combi системой L	791883 00 0 00 0000	777
Модуль УФ дезинфекции, для гидромассажных ванн с Combi системой L	791887 00 0 00 0000	1.059
LED цветная подсветка (заменяет белую LED подсветку), для гидромассажных ванн с Combi системой L	791892 00 0 00 1000	1.978

Соответствующие принадлежности для г/м ванны

Анкер для ванны	790103 00 0 00 0000	40
Звукоизоляционный профиль	790104 00 0 00 0000	67
Соответствующие панели для ванн см. на стр. 481/482		

Справка: Поручень для ванны монтируется только на фабрике. Цена включает сам поручень и монтаж. / * обязательно требуется обратный клапан или вентиль с защитой от обратного тока воды согласно DIN EN 1717, рекомендуется шланг для подключения # 790159

Starck Design by Philippe Starck

Ванна гидромассажная прямоугольный вариант, встраиваемая версия или версия с панелями, с двумя наклонами для спины, с ножками и сливом-переливом
сантехнический акрил

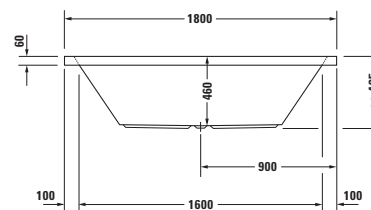
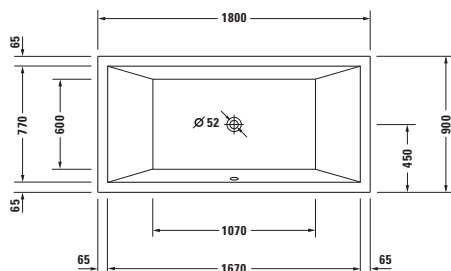

Ванна гидромассажная (Евро)

Размер, мм	Объем, л	Номер артикула	Air-System (XX X = AS 0)	Jet-System (XX X = JS 1)	Combi-System P (XX X = CP 1)	Combi-System E (XX X = CE 1)	Combi-System L (XX X = CL 1)
1800 x 900	252	760052 00 0 XX X000	3.828	4.046	6.584	8.066	9.011

Соответствующее оборудование для г/м ванны

	Номер артикула	Евро
Доплата, для квадратно-овального комплекта слива-перелива, с наливом ванны, хром*	791206 00 0 00 1000	248
Поручень для ванны, хром	792804 00 0 00 1000	306

Соответствующее оборудование для Jet-System, Combi-System P

LED цветная подсветка, для гидромассажных ванн со струйной системой или Combi-системой P	791850 00 0 00 1000	2.098
--	----------------------------	-------

Соответствующее оборудование для Combi-System E

Подогрев, для гидромассажных ванн с Combi системой E	791882 00 0 00 0000	777
Модуль УФ дезинфекции, для гидромассажных ванн с Combi системой E	791884 00 0 00 0000	1.059
LED цветная подсветка (заменяет белую LED подсветку), для гидромассажных ванн с Combi системой E	791890 00 0 00 1000	1.978

Соответствующее оборудование для Combi-System L

Подогрев, для гидромассажных ванн с Combi системой L	791883 00 0 00 0000	777
Модуль УФ дезинфекции, для гидромассажных ванн с Combi системой L	791887 00 0 00 0000	1.059
LED цветная подсветка (заменяет белую LED подсветку), для гидромассажных ванн с Combi системой L	791892 00 0 00 1000	1.978

Соответствующие принадлежности для г/м ванны

Анкер для ванны	790103 00 0 00 0000	40
Звукоизоляционный профиль	790104 00 0 00 0000	67
Соответствующие панели для ванн см. на стр. 481/482		

Справка: Поручень для ванны монтируется только на фабрике. Цена включает сам поручень и монтаж. / * обязательно требуется обратный клапан или вентиль с защитой от обратного тока воды согласно DIN EN 1717, рекомендуется шланг для подключения # 790159

Starck Design by Philippe Starck

Ванна гидромассажная прямоугольный вариант, встраиваемая версия или версия с панелями, с одним наклоном для спины, с ножками и сливом-переливом
сантехнический акрил

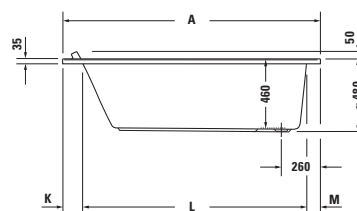
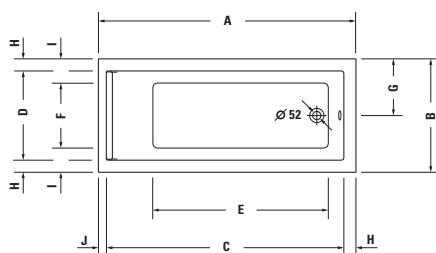

	A	B	C	D	E	F	G	H	I	J	K	L	M	N
7X0331	1500	700	1380	560	910	350	350	70	175	50	130	1290	80	1480
7X0332	1500	750	1380	610	910	400	375	70	175	50	130	1290	80	1480
7X0333	1600	700	1480	560	1025	360	350	70	170	50	130	1390	80	1580
7X0334	1700	700	1580	560	1160	360	350	70	170	50	130	1490	80	1680
7X0335	1700	750	1570	590	1160	390	375	80	180	50	130	1490	80	1680
7X0336	1700	800	1570	640	1160	440	400	80	180	50	130	1490	80	1680
7X0337	1700	900	1570	740	1160	540	450	80	180	50	130	1490	80	1680

Ванна гидромассажная (Евро)

Размер, мм	Объем, л	Номер артикула	Air-System (XX X = AS 0)	Jet-System (XX X = JS 1)	Combi-System P (XX X = CP 1)	Combi-System E (XX X = CE 1)	Combi-System L (XX X = CL 1)
1500 x 700	121	760331 00 0 XX X000	2.958	3.176	5.714	7.196	8.141
1500 x 750	140	760332 00 0 XX X000	2.958	3.176	5.714	7.196	8.141
1600 x 700	135	760333 00 0 XX X000	2.958	3.176	5.714	7.196	8.141
1700 x 700	155	760334 00 0 XX X000	2.964	3.182	5.720	7.202	8.147
1700 x 750	165	760335 00 0 XX X000	2.964	3.182	5.720	7.202	8.147
1700 x 800	186	760336 00 0 XX X000	3.020	3.238	5.776	7.259	8.204
1700 x 900	221	760337 00 0 XX X000	3.062	3.280	5.818	7.300	8.245

Соответствующее оборудование для г/м ванны

Соответствующее оборудование для г/м ванны	Номер артикула	Евро
Доплата, для квадратно-овального комплекта слива-перелива, с наливом ванны, хром*	791205 00 0 00 1000	248
Поручень для ванны, хром	792804 00 0 00 1000	306

Соответствующие акриловые панели см. на стр. 640

Соответствующее оборудование для Jet-System, Combi-System P

LED цветная подсветка, для гидромассажных ванн со струйной системой или Combi-системой P	791850 00 0 00 1000	2.098
--	---------------------	-------

Соответствующее оборудование для Combi-System E

Подогрев, для гидромассажных ванн с Combi системой E	791882 00 0 00 0000	777
Модуль УФ дезинфекции, для гидромассажных ванн с Combi системой E	791884 00 0 00 0000	1.059
LED цветная подсветка (заменяет белую LED подсветку), для гидромассажных ванн с Combi системой E	791890 00 0 00 1000	1.978

Соответствующее оборудование для Combi-System L

Подогрев, для гидромассажных ванн с Combi системой L	791883 00 0 00 0000	777
Модуль УФ дезинфекции, для гидромассажных ванн с Combi системой L	791887 00 0 00 0000	1.059
LED цветная подсветка (заменяет белую LED подсветку), для гидромассажных ванн с Combi системой L	791892 00 0 00 1000	1.978

Соответствующие принадлежности для г/м ванны

Подголовник, цвет: белый	790010 00 0 00 0000	122
Анкер для ванны	790103 00 0 00 0000	40
Звукоизоляционный профиль	790104 00 0 00 0000	67

Соответствующие панели для ванн см. на стр. 481/482

Справка: Поручень для ванны монтируется только на фабрике. Цена включает сам поручень и монтаж. / * обязательно требуется обратный клапан или вентиль с защитой от обратного тока воды согласно DIN EN 1717, рекомендуется шланг для подключения # 790159

Starck Design by Philippe Starck

Ванна гидромассажная прямоугольный вариант, встраиваемая версия или версия с панелями, с двумя наклонами для спины, с ножками и сливом-переливом
сантехнический акрил

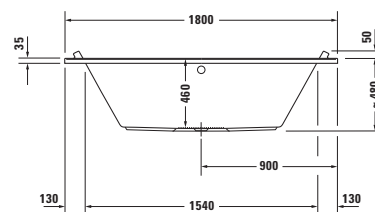
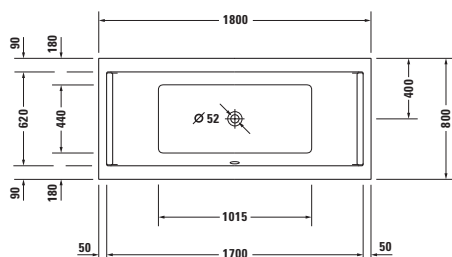

Ванна гидромассажная (Евро)

Размер, мм	Объем, л	Номер артикула	Air-System (XX X = AS 0)	Jet-System (XX X = JS 1)	Combi-System P (XX X = CP 1)	Combi-System E (XX X = CE 1)	Combi-System L (XX X = CL 1)
1800 x 800	174	760338 00 0 XX X000	3.124	3.342	5.880	7.362	8.307

Соответствующее оборудование для г/м ванны

	Номер артикула	Евро
Доплата, для квадратно-овального комплекта слива-перелива, с наливом ванны, хром*	791206 00 0 00 1000	248
Доплата, для квадратно-овального комплекта слива-перелива, с подачей воды снизу, хром**	791227 00 0 00 1000	458
Поручень для ванны, хром	792804 00 0 00 1000	306

Соответствующие акриловые панели см. на стр. 640

Соответствующее оборудование для Jet-System, Combi-System P

LED цветная подсветка, для гидромассажных ванн со струйной системой или Combi-системой P	791850 00 0 00 1000	2.098
--	----------------------------	-------

Соответствующее оборудование для Combi-System E

Подогрев, для гидромассажных ванн с Combi системой E	791882 00 0 00 0000	777
Модуль УФ дезинфекции, для гидромассажных ванн с Combi системой E	791884 00 0 00 0000	1.059
LED цветная подсветка (заменяет белую LED подсветку), для гидромассажных ванн с Combi системой E	791890 00 0 00 1000	1.978

Соответствующее оборудование для Combi-System L

Подогрев, для гидромассажных ванн с Combi системой L	791883 00 0 00 0000	777
Модуль УФ дезинфекции, для гидромассажных ванн с Combi системой L	791887 00 0 00 0000	1.059
LED цветная подсветка (заменяет белую LED подсветку), для гидромассажных ванн с Combi системой L	791892 00 0 00 1000	1.978

Соответствующие принадлежности для г/м ванны

Подголовник, цвет: белый	790010 00 0 00 0000	122
Анкер для ванны	790103 00 0 00 0000	40
Звукоизоляционный профиль	790104 00 0 00 0000	67

Соответствующие панели для ванн см. на стр. 481/482

Справка: Поручень для ванны монтируется только на фабрике. Цена включает сам поручень и монтаж. / * обязательно требуется обратный клапан или вентиль с защитой от обратного тока воды согласно DIN EN 1717, рекомендуется шланг для подключения # 790159 / ** обязательно требуется обратный клапан, рекомендуется шланг для подключения # 790166

Starck Design by Philippe Starck

Ванна гидромассажная прямоугольный вариант, встраиваемая версия или версия с панелями, с двумя наклонами для спины, с ножками и сливом-переливом
сантехнический акрил

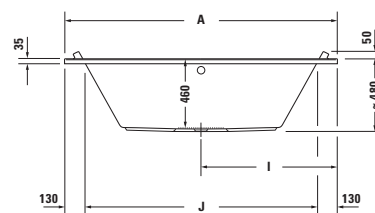
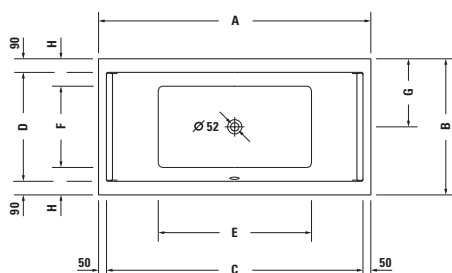

	A	B	C	D	E	F	G	H	I	J
7X0339	1800	900	1700	620	1015	540	400	180	900	1540
7X0340	1900	900	1800	720	1115	540	450	180	950	1640
7X0341	2000	1000	1900	820	1215	640	500	180	1000	1740

Ванна гидромассажная (Евро)

Размер, мм	Объем, л	Номер артикула	Air-System (XX X = AS 0)	Jet-System (XX X = JS 1)	Combi-System P (XX X = CP 1)	Combi-System E (XX X = CE 1)	Combi-System L (XX X = CL 1)
1800 x 900	212	760339 00 0 XX X000	3.176	3.394	5.932	7.414	8.359
1900 x 900	241	760340 00 0 XX X000	3.332	3.550	6.088	7.570	8.515
2000 x 1000	309	760341 00 0 XX X000	3.538	3.756	6.294	7.776	8.721

Соответствующее оборудование для г/м ванны

	Номер артикула	Евро
Доплата, для квадратно-овального комплекта слива-перелива, с наливом ванны, хром*	791206 00 0 00 1000	248
Доплата, для квадратно-овального комплекта слива-перелива, с подачей воды снизу, хром**	791227 00 0 00 1000	458
Поручень для ванны, хром	792804 00 0 00 1000	306
Соответствующие акриловые панели см. на стр. 640		

Соответствующее оборудование для Jet-System, Combi-System P

LED цветная подсветка, для гидромассажных ванн со струйной системой или Combi-системой P	791850 00 0 00 1000	2.098
--	----------------------------	-------

Соответствующее оборудование для Combi-System E

Подогрев, для гидромассажных ванн с Combi системой E	791882 00 0 00 0000	777
Модуль УФ дезинфекции, для гидромассажных ванн с Combi системой E	791884 00 0 00 0000	1.059
LED цветная подсветка (заменяет белую LED подсветку), для гидромассажных ванн с Combi системой E	791890 00 0 00 1000	1.978

Соответствующее оборудование для Combi-System L

Подогрев, для гидромассажных ванн с Combi системой L	791883 00 0 00 0000	777
Модуль УФ дезинфекции, для гидромассажных ванн с Combi системой L	791887 00 0 00 0000	1.059
LED цветная подсветка (заменяет белую LED подсветку), для гидромассажных ванн с Combi системой L	791892 00 0 00 1000	1.978

Соответствующие принадлежности для г/м ванны

Подголовник, цвет: белый	790010 00 0 00 0000	122
Анкер для ванны	790103 00 0 00 0000	40
Звукоизоляционный профиль	790104 00 0 00 0000	67
Соответствующие панели для ванн см. на стр. 481/482		

Справка: Поручень для ванны монтируется только на фабрике. Цена включает сам поручень и монтаж. / * обязательно требуется обратный клапан или вентиль с защитой от обратного тока воды согласно DIN EN 1717, рекомендуется шланг для подключения # 790159 / ** обязательно требуется обратный клапан, рекомендуется шланг для подключения # 790166

Vero Air Design by Duravit

Ванна гидромассажная прямоугольный вариант, встраиваемая версия, с одним наклоном для спины, с ножками и сливом-переливом сантехнический акрил

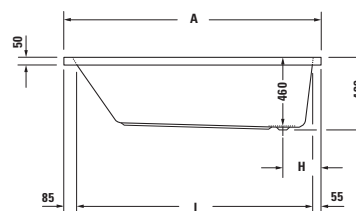
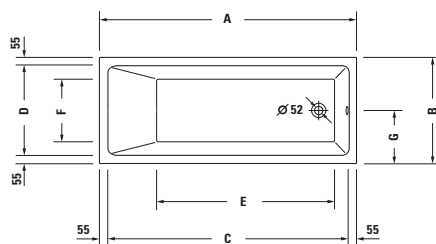

	A	B	C	D	E	F	G	H	I
7X0411	1700	700	1590	590	1175	410	350	250	1560
7X0412	1700	750	1590	640	1175	460	375	250	1560

Ванна гидромассажная (Евро)

Размер, мм	Объем, л	Номер артикула	Air-System (XX X = AS 0)			
1700 x 700	115	760411 00 0 XX X000	3.132			
1700 x 750	135	760412 00 0 XX X000	3.157			

Соответствующее оборудование для г/м ванны

	Номер артикула	Евро
Доплата, для квадратно-овального комплекта слива-перелива, с наливом ванны, хром*	791274 00 0 00 1000	248
Поручень для ванны, хром	792804 00 0 00 1000	306

Соответствующие принадлежности для г/м ванны

Анкер для ванны	790103 00 0 00 0000	40
Звукоизоляционный профиль	790104 00 0 00 0000	67

Справка: * необходим обратный клапан или вентиль с защитой от обратного тока воды согласно DIN EN 1717, рекомендуется шланг для подключения # 790166 / Поручень для ванны монтируется только на фабрике. Цена включает сам поручень и монтаж.

Vero Air Design by Duravit

Ванна гидромассажная прямоугольный вариант, встраиваемая версия, с двумя наклонами для спины, с ножками и сливом-переливом сантехнический акрил

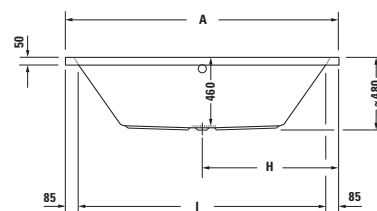
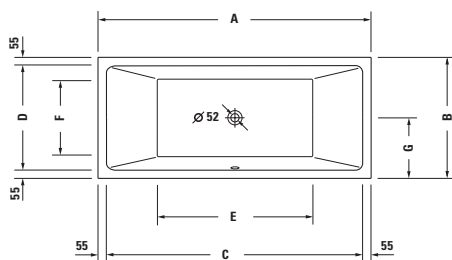

	A	B	C	D	E	F	G	H	I
7X0413	1800	800	1690	690	1025	510	400	900	1630
7X0414	1900	900	1790	790	1125	610	450	950	1730

Ванна гидромассажная (Евро)

Размер, мм	Объем, л	Номер артикула	Air-System (XX X = AS 0)			
1800 x 800	217	760413 00 0 XX X000	3.524			
1900 x 900	306	760414 00 0 XX X000	3.722			

Соответствующее оборудование для г/м ванны

	Номер артикула	Евро
Доплата, для квадратно-овального комплекта слива-перелива, с наливом ванны, хром*	791274 00 0 00 1000	248
Доплата, для квадратно-овального комплекта слива-перелива, с подачей воды снизу, хром**	791270 00 0 00 1000	458
Поручень для ванны, хром	792804 00 0 00 1000	306

Соответствующие принадлежности для г/м ванны

	Номер артикула	Евро
Анкер для ванны	790103 00 0 00 0000	40
Звукоизоляционный профиль	790104 00 0 00 0000	67

Справка: * необходим обратный клапан или вентиль с защитой от обратного тока воды согласно DIN EN 1717, рекомендуется шланг для подключения # 790166 / ** обязательно требуется обратный клапан, рекомендуется шланг для подключения # 790166 / Поручень для ванны монтируется только на фабрике. Цена включает сам поручень и монтаж.

Vero Air Design by Duravit

Ванна гидромассажная с углом слева, с бесшовной акриловой панелью и рамой, с двумя наклонами для спины, со сливом-переливом сантехнический акрил

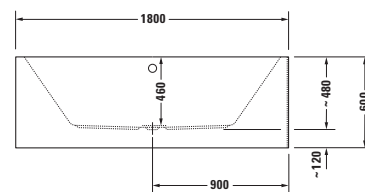
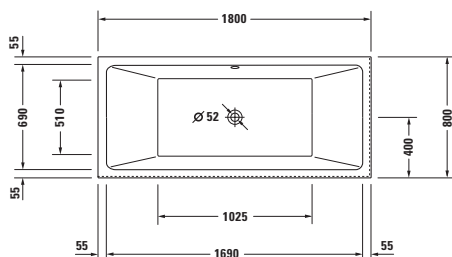
Ванна гидромассажная (Евро)

Размер, мм	Объем, л	Номер артикула	Air-System (XX X = AS 0)				
1800 x 800	217	760415 00 0 XX X000	5.206				

Соответствующее оборудование для г/м ванны

	Номер артикула	Евро
Доплата, для квадратно-овального комплекта слива-перелива, с наливом ванны, хром*	791252 00 0 00 1000	308
Доплата, для квадратно-овального комплекта слива-перелива, с подачей воды снизу, хром**	791275 00 0 00 1000	458
Поручень для ванны, хром	792804 00 0 00 1000	306

Соответствующие принадлежности для г/м ванны

Звукоизоляционный профиль	790104 00 0 00 0000	67
---------------------------	---------------------	----

Справка: ** обязательно требуется обратный клапан, рекомендуется шланг для подключения # 790166 / Поручень для ванны монтируется только на фабрике. Цена включает сам поручень и монтаж. / * необходим обратный клапан или вентиль с защитой от обратного тока воды согласно DIN EN 1717, рекомендуется шланг для подключения # 790166

Vero Air Design by Duravit

Ванна гидромассажная с углом справа, с бесшовной акриловой панелью и рамой, с двумя наклонами для спины, со сливом-переливом сантехнический акрил

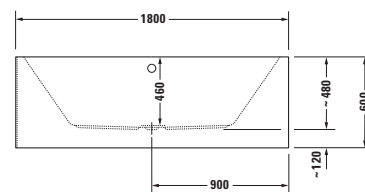
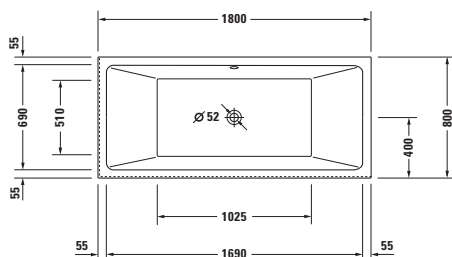
Ванна гидромассажная (Евро)

Размер, мм	Объем, л	Номер артикула	Air-System (XX X = AS 0)				
1800 x 800	217	760416 00 0 XX X000	5.206				

Соответствующее оборудование для г/м ванны

	Номер артикула	Евро
Доплата, для квадратно-овального комплекта слива-перелива, с наливом ванны, хром*	791252 00 0 00 1000	308
Доплата, для квадратно-овального комплекта слива-перелива, с подачей воды снизу, хром**	791275 00 0 00 1000	458
Поручень для ванны, хром	792804 00 0 00 1000	306

Соответствующие принадлежности для г/м ванны

Звукоизоляционный профиль	790104 00 0 00 0000	67
---------------------------	---------------------	----

Справка: ** обязательно требуется обратный клапан, рекомендуется шланг для подключения # 790166 / Поручень для ванны монтируется только на фабрике. Цена включает сам поручень и монтаж. / * необходим обратный клапан или вентиль с защитой от обратного тока воды согласно DIN EN 1717, рекомендуется шланг для подключения # 790166

Vero Air Design by Duravit

Ванна гидромассажная пристенный вариант, с бесшовной акриловой панелью и рамой, с двумя наклонами для спины, со сливом-переливом сантехнический акрил

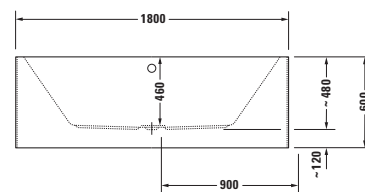
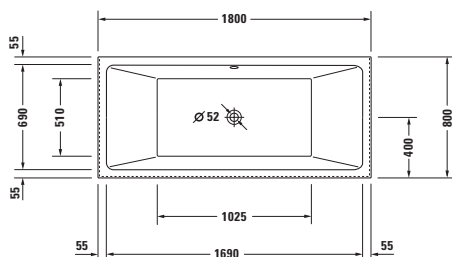
Ванна гидромассажная (Евро)

Размер, мм	Объем, л	Номер артикула	Air-System (XX X = AS 0)				
1800 x 800	217	760417 00 0 XX X000	5.415				

Соответствующее оборудование для г/м ванны

	Номер артикула	Евро
Доплата, для квадратно-овального комплекта слива-перелива, с наливом ванны, хром*	791252 00 0 00 1000	308
Доплата, для квадратно-овального комплекта слива-перелива, с подачей воды снизу, хром**	791275 00 0 00 1000	458
Поручень для ванны, хром	792804 00 0 00 1000	306

Соответствующие принадлежности для г/м ванны

Звукоизоляционный профиль	790104 00 0 00 0000	67
---------------------------	---------------------	----

Справка: ** обязательно требуется обратный клапан, рекомендуется шланг для подключения # 790166 / Поручень для ванны монтируется только на фабрике. Цена включает сам поручень и монтаж. / * необходим обратный клапан или вентиль с защитой от обратного тока воды согласно DIN EN 1717, рекомендуется шланг для подключения # 790166

Vero Air Design by Duravit

Ванна гидромассажная отдельно стоящая, с бесшовной акриловой панелью и рамой, с двумя наклонами для спины, со сливом-переливом сантехнический акрил

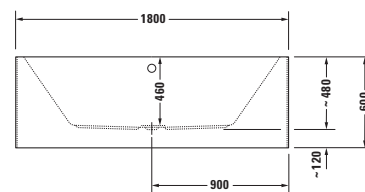
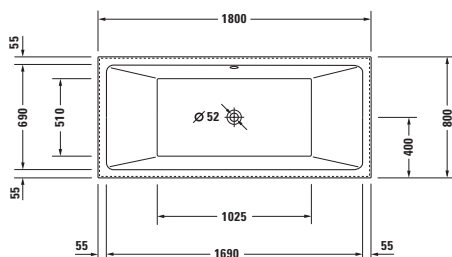
Ванна гидромассажная (Евро)

Размер, мм	Объем, л	Номер артикула	Air-System (XX X = AS 0)				
1800 x 800	217	760418 00 0 XX X000	6.467				

Соответствующее оборудование для г/м ванны

	Номер артикула	Евро
Доплата, для квадратно-овального комплекта слива-перелива, с наливом ванны, хром*	791252 00 0 00 1000	308
Доплата, для квадратно-овального комплекта слива-перелива, с подачей воды снизу, хром**	791275 00 0 00 1000	458
Поручень для ванны, хром	792804 00 0 00 1000	306

Справка: ** обязательно требуется обратный клапан, рекомендуется шланг для подключения # 790166 / Поручень для ванны монтируется только на фабрике. Цена включает сам поручень и монтаж. / * необходим обратный клапан или вентиль с защитой от обратного тока воды согласно DIN EN 1717, рекомендуется шланг для подключения # 790166

Vero Design by Duravit

Ванна гидромассажная прямоугольный вариант, встраиваемая версия или версия с панелями, с наклоном для спины слева, с ножками и сливом-переливом
сантехнический акрил

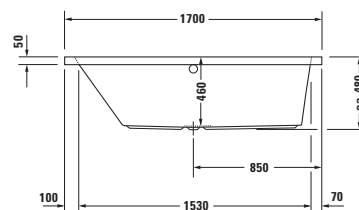
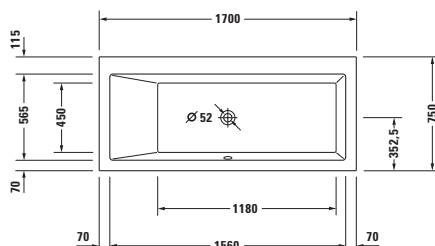

Ванна гидромассажная (Евро)

Размер, мм	Объем, л	Номер артикула	Air-System (XX X = AS 0)	Jet-System (XX X = JS 1)	Combi-System P (XX X = CP 1)	Combi-System E (XX X = CE 1)	Combi-System L (XX X = CL 1)
1700 x 750	160	760133 00 0 XX X000	3.148	3.366	5.904	7.386	8.331

Соответствующее оборудование для г/м ванны

	Номер артикула	Евро
Доплата, для квадратно-овального комплекта слива-перелива, с наливом ванны, хром*	791206 00 0 00 1000	248
Поручень для ванны, хром	792804 00 0 00 1000	306

Соответствующее оборудование для Jet-System, Combi-System P

LED цветная подсветка, для гидромассажных ванн со струйной системой или Combi-системой P	791850 00 0 00 1000	2.098
--	----------------------------	-------

Соответствующее оборудование для Combi-System E

Подогрев, для гидромассажных ванн с Combi системой E	791882 00 0 00 0000	777
Модуль УФ дезинфекции, для гидромассажных ванн с Combi системой E	791884 00 0 00 0000	1.059
LED цветная подсветка (заменяет белую LED подсветку), для гидромассажных ванн с Combi системой E	791890 00 0 00 1000	1.978

Соответствующее оборудование для Combi-System L

Подогрев, для гидромассажных ванн с Combi системой L	791883 00 0 00 0000	777
Модуль УФ дезинфекции, для гидромассажных ванн с Combi системой L	791887 00 0 00 0000	1.059
LED цветная подсветка (заменяет белую LED подсветку), для гидромассажных ванн с Combi системой L	791892 00 0 00 1000	1.978

Соответствующие принадлежности для г/м ванны

Анкер для ванны	790103 00 0 00 0000	40
Звукоизоляционный профиль	790104 00 0 00 0000	67
Соответствующие панели для ванн см. на стр. 494		

Справка: Поручень для ванны монтируется только на фабрике. Цена включает сам поручень и монтаж. / * обязательно требуется обратный клапан или вентиль с защитой от обратного тока воды согласно DIN EN 1717, рекомендуется шланг для подключения # 790159

Vero Design by Duravit

Ванна гидромассажная прямоугольный вариант, встраиваемая версия или версия с панелями, с наклоном для спины справа, с ножками и сливом-переливом
сантехнический акрил

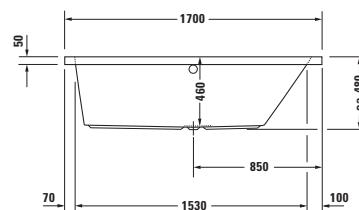
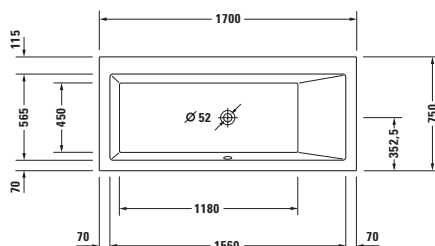

Ванна гидромассажная (Евро)

Размер, мм	Объем, л	Номер артикула	Air-System (XX X = AS 0)	Jet-System (XX X = JS 1)	Combi-System P (XX X = CP 1)	Combi-System E (XX X = CE 1)	Combi-System L (XX X = CL 1)
1700 x 750	160	760134 00 0 XX X000	3.148	3.366	5.904	7.386	8.331

Соответствующее оборудование для г/м ванны

	Номер артикула	Евро
Доплата, для квадратно-овального комплекта слива-перелива, с наливом ванны, хром*	791206 00 0 00 1000	248
Поручень для ванны, хром	792804 00 0 00 1000	306

Соответствующее оборудование для Jet-System, Combi-System P

LED цветная подсветка, для гидромассажных ванн со струйной системой или Combi-системой P	791850 00 0 00 1000	2.098
--	----------------------------	-------

Соответствующее оборудование для Combi-System E

Подогрев, для гидромассажных ванн с Combi системой E	791882 00 0 00 0000	777
Модуль УФ дезинфекции, для гидромассажных ванн с Combi системой E	791884 00 0 00 0000	1.059
LED цветная подсветка (заменяет белую LED подсветку), для гидромассажных ванн с Combi системой E	791890 00 0 00 1000	1.978

Соответствующее оборудование для Combi-System L

Подогрев, для гидромассажных ванн с Combi системой L	791883 00 0 00 0000	777
Модуль УФ дезинфекции, для гидромассажных ванн с Combi системой L	791887 00 0 00 0000	1.059
LED цветная подсветка (заменяет белую LED подсветку), для гидромассажных ванн с Combi системой L	791892 00 0 00 1000	1.978

Соответствующие принадлежности для г/м ванны

Анкер для ванны	790103 00 0 00 0000	40
Звукоизоляционный профиль	790104 00 0 00 0000	67
Соответствующие панели для ванн см. на стр. 494		

Справка: Поручень для ванны монтируется только на фабрике. Цена включает сам поручень и монтаж. / * обязательно требуется обратный клапан или вентиль с защитой от обратного тока воды согласно DIN EN 1717, рекомендуется шланг для подключения # 790159

Vero Design by Duravit

Ванна гидромассажная прямоугольный вариант, встраиваемая версия или версия с панелями, с двумя наклонами для спины, с ножками и сливом-переливом
сантехнический акрил

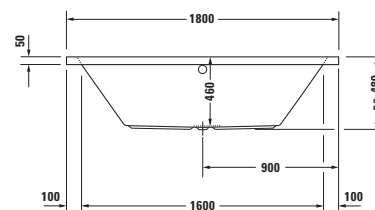
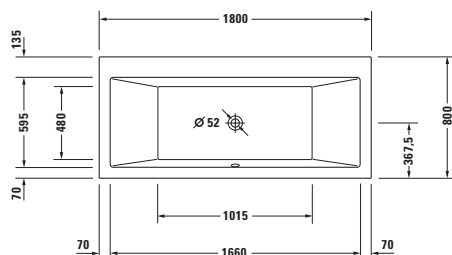

Ванна гидромассажная (Евро)

Размер, мм	Объем, л	Номер артикула	Air-System (XX X = AS 0)	Jet-System (XX X = JS 1)	Combi-System P (XX X = CP 1)	Combi-System E (XX X = CE 1)	Combi-System L (XX X = CL 1)
1800 x 800	165	760135 00 0 XX X000	3.511	3.729	6.267	7.749	8.694

Соответствующее оборудование для г/м ванны

	Номер артикула	Евро
Доплата, для квадратно-овального комплекта слива-перелива, с наливом ванны, хром*	791206 00 0 00 1000	248
Доплата, для квадратно-овального комплекта слива-перелива, с подачей воды снизу, хром**	791227 00 0 00 1000	458
Поручень для ванны, хром	792804 00 0 00 1000	306

Соответствующее оборудование для Jet-System, Combi-System P

LED цветная подсветка, для гидромассажных ванн со струйной системой или Combi-системой P	791850 00 0 00 1000	2.098
--	----------------------------	-------

Соответствующее оборудование для Combi-System E

Подогрев, для гидромассажных ванн с Combi системой E	791882 00 0 00 0000	777
Модуль УФ дезинфекции, для гидромассажных ванн с Combi системой E	791884 00 0 00 0000	1.059
LED цветная подсветка (заменяет белую LED подсветку), для гидромассажных ванн с Combi системой E	791890 00 0 00 1000	1.978

Соответствующее оборудование для Combi-System L

Подогрев, для гидромассажных ванн с Combi системой L	791883 00 0 00 0000	777
Модуль УФ дезинфекции, для гидромассажных ванн с Combi системой L	791887 00 0 00 0000	1.059
LED цветная подсветка (заменяет белую LED подсветку), для гидромассажных ванн с Combi системой L	791892 00 0 00 1000	1.978

Соответствующие принадлежности для г/м ванны

Анкер для ванны	790103 00 0 00 0000	40
Звукоизоляционный профиль	790104 00 0 00 0000	67
Соответствующие панели для ванн см. на стр. 494		

Справка: Поручень для ванны монтируется только на фабрике. Цена включает сам поручень и монтаж. / * обязательно требуется обратный клапан или вентиль с защитой от обратного тока воды согласно DIN EN 1717, рекомендуется шланг для подключения # 790159 / ** обязательно требуется обратный клапан, рекомендуется шланг для подключения # 790166

Vero Design by Duravit

Ванна гидромассажная прямоугольный вариант, встраиваемая версия или версия с панелями, с двумя наклонами для спины, с ножками и сливом-переливом
сантехнический акрил

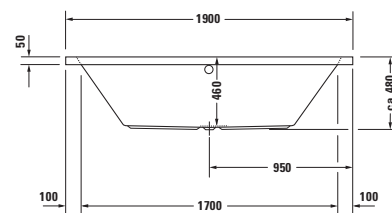
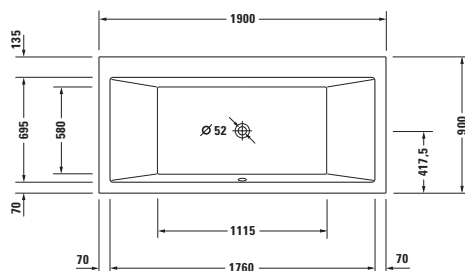

Ванна гидромассажная (Евро)

Размер, мм	Объем, л	Номер артикула	Air-System (XX X = AS 0)	Jet-System (XX X = JS 1)	Combi-System P (XX X = CP 1)	Combi-System E (XX X = CE 1)	Combi-System L (XX X = CL 1)
1900 x 900	225	760136 00 0 XX X000	3.709	3.927	6.465	7.947	8.892

Соответствующее оборудование для г/м ванны

	Номер артикула	Евро
Доплата, для квадратно-овального комплекта слива-перелива, с наливом ванны, хром*	791206 00 0 00 1000	248
Доплата, для квадратно-овального комплекта слива-перелива, с подачей воды снизу, хром**	791227 00 0 00 1000	458
Поручень для ванны, хром	792804 00 0 00 1000	306

Соответствующее оборудование для Jet-System, Combi-System P

LED цветная подсветка, для гидромассажных ванн со струйной системой или Combi-системой P	791850 00 0 00 1000	2.098
--	----------------------------	-------

Соответствующее оборудование для Combi-System E

Подогрев, для гидромассажных ванн с Combi системой E	791882 00 0 00 0000	777
Модуль УФ дезинфекции, для гидромассажных ванн с Combi системой E	791884 00 0 00 0000	1.059
LED цветная подсветка (заменяет белую LED подсветку), для гидромассажных ванн с Combi системой E	791890 00 0 00 1000	1.978

Соответствующее оборудование для Combi-System L

Подогрев, для гидромассажных ванн с Combi системой L	791883 00 0 00 0000	777
Модуль УФ дезинфекции, для гидромассажных ванн с Combi системой L	791887 00 0 00 0000	1.059
LED цветная подсветка (заменяет белую LED подсветку), для гидромассажных ванн с Combi системой L	791892 00 0 00 1000	1.978

Соответствующие принадлежности для г/м ванны

Анкер для ванны	790103 00 0 00 0000	40
Звукоизоляционный профиль	790104 00 0 00 0000	67
Соответствующие панели для ванн см. на стр. 494		

Справка: Поручень для ванны монтируется только на фабрике. Цена включает сам поручень и монтаж. / * обязательно требуется обратный клапан или вентиль с защитой от обратного тока воды согласно DIN EN 1717, рекомендуется шланг для подключения # 790159 / ** обязательно требуется обратный клапан, рекомендуется шланг для подключения # 790166

D-Code Design by sieger design

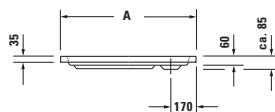
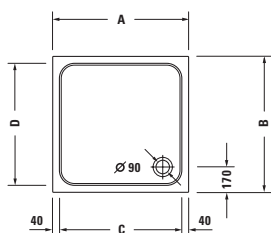
Душевой поддон квадратный вариант
 сантехнический акрил

	A	B	C	D
720101	800	800	720	720
720102	900	900	820	820
720103	1000	1000	920	920

Длина, мм	Ширина, мм	В/Гл, мм	Вес, кг	Номер артикула	Евро	
					Белый	- 00
Душевой поддон						
800	800	85	11,0	720101 00 0 00 0000		173
900	900	85	13,5	720102 00 0 00 0000		217
1000	1000	85	16,5	720103 00 0 00 0000		261
Душевой поддон с Antislip						
800	800	85	11,0	720101 00 0 00 0001		363
900	900	85	13,5	720102 00 0 00 0001		407
1000	1000	85	16,5	720103 00 0 00 0001		451
Принадлежности для душевого поддона						
Анкер для ванны				790125 00 0 00 0000		24
Звукоизоляционный профиль				790126 00 0 00 0000		24
Ножки для душевого поддона, с боковой длиной ≤ 1000 мм				790129 00 0 00 0000		34
Выпуск для душевого поддона, хром				791260 00 0 00 1000		45
Опора для поддона, для # 720101				790478 00 0 00 0000		126
Опора для поддона, для # 720102				790479 00 0 00 0000		130
Опора для поддона, для # 720103				790480 00 0 00 0000		140
Комплект звукоизоляции для поддонов из акрила				791369 00 0 00 0000		168

Справка: Комплект звукоизоляции не монтируется с опорой для ванн. Дальнейшую информацию на тему звукоизоляции можно найти в разделе информации о продукции «Звукоизоляционные комплекты для ванн, включая гидромассажные, и душевых поддонов».

D-Code Design by sieger design

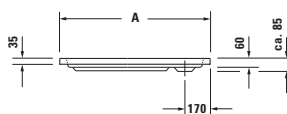
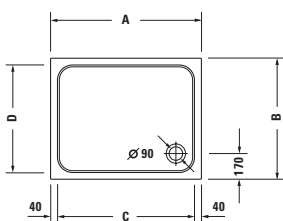
Душевой поддон прямоугольный вариант
 сантехнический акрил

	A	B	C	D
720104	900	750	820	670
720105	900	800	820	720
720106	1000	800	920	720
720107	1000	900	920	820

Длина, мм	Ширина, мм	В/Гл, мм	Вес, кг	Номер артикула	Евро	
					Белый	- 00
Душевой поддон						
900	750	85	12,0	720104 00 0 00 0000		175
900	800	85	12,5	720105 00 0 00 0000		186
1000	800	85	13,5	720106 00 0 00 0000		202
1000	900	85	14,5	720107 00 0 00 0000		220
Душевой поддон с Antislip						
900	750	85	12,0	720104 00 0 00 0001		365
900	800	85	12,5	720105 00 0 00 0001		376
1000	800	85	13,5	720106 00 0 00 0001		392
1000	900	85	14,5	720107 00 0 00 0001		410
Принадлежности для душевого поддона						
Анкер для ванны				790125 00 0 00 0000		24
Звукоизоляционный профиль				790126 00 0 00 0000		24
Ножки для душевого поддона, с боковой длиной ≤ 1000 мм				790129 00 0 00 0000		34
Выпуск для душевого поддона, хром				791260 00 0 00 1000		45
Опора для поддона, для # 720104				790481 00 0 00 0000		134
Опора для поддона, для # 720105				790482 00 0 00 0000		134
Опора для поддона, для # 720106				790483 00 0 00 0000		140
Опора для поддона, для # 720107				790484 00 0 00 0000		145
Комплект звукоизоляции для поддонов из акрила				791369 00 0 00 0000		168

Справка: Комплект звукоизоляции не монтируется с опорой для ванн. Дальнейшую информацию на тему звукоизоляции можно найти в разделе информации о продукции «Звукоизоляционные комплекты для ванн, включая гидромассажные, и душевых поддонов».

D-Code Design by sieger design

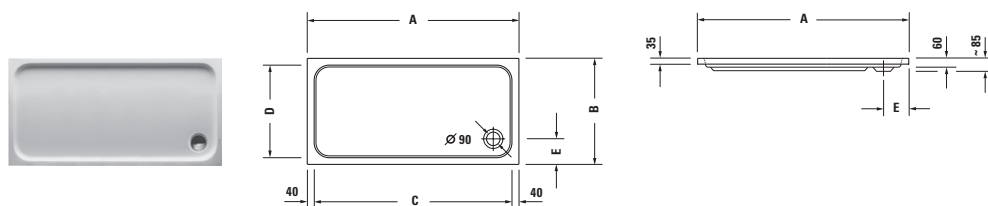
Душевой поддон прямоугольный вариант
 сантехнический акрил

	A	B	C	D	E
720093	1000	700	920	620	170
720094	1200	700	1120	620	170
720113	1200	800	1120	720	170
720095	1400	700	1320	620	170
720163	1600	700	1520	620	170
720096	1700	700	1620	620	170
720165	1800	900	1720	820	180

Длина, мм	Ширина, мм	В/Гл, мм	Вес, кг	Номер артикула	Евро	
					Белый	- 00
Душевой поддон						
1000	700	85	14,0	720093 00 0 00 0000		186
1200	700	85	16,0	720094 00 0 00 0000		221
1200	800	85	20,5	720113 00 0 00 0000		240
1400	700	85	19,0	720095 00 0 00 0000		257
1600	700	85	20,5	720163 00 0 00 0000		274
1700	700	85	27,5	720096 00 0 00 0000		291
1800	900	85	31,5	720165 00 0 00 0000		314
Душевой поддон с Antislip						
1000	700	85	14,0	720093 00 0 00 0001		376
1200	700	85	16,0	720094 00 0 00 0001		411
1200	800	85	20,5	720113 00 0 00 0001		430
1400	700	85	19,0	720095 00 0 00 0001		447
1600	700	85	20,5	720163 00 0 00 0001		464
1700	700	85	27,5	720096 00 0 00 0001		481
1800	900	85	31,5	720165 00 0 00 0001		504
Принадлежности для душевого поддона						
Анкер для ванны				790125 00 0 00 0000		24
Звукоизоляционный профиль				790126 00 0 00 0000		24
Ножки для душевого поддона, с боковой длиной ≤ 1000 мм				790129 00 0 00 0000		34
Ножки, с боковой длиной > 1000 мм				790127 00 0 00 0000		31
Ножки, с боковой длиной > 1500 мм				790158 00 0 00 0000		60
Выпуск для душевого поддона, хром				791260 00 0 00 1000		45
Опора для поддона, для # 720093				791451 00 0 00 0000		136
Опора для поддона, для # 720094				791452 00 0 00 0000		148
Опора для поддона, для # 720095				791453 00 0 00 0000		161
Опора для поддона, для # 720096				791454 00 0 00 0000		168
Опора для поддона, для # 720113				791459 00 0 00 0000		150
Опора для поддона, для # 720163				792408 00 0 00 0000		165
Опора для поддона, для # 720165				792410 00 0 00 0000		205
Комплект звукоизоляции для поддонов из акрила				791369 00 0 00 0000		168

Справка: Комплект звукоизоляции не монтируется с опорой для ванн. Дальнейшую информацию на тему звукоизоляции можно найти в разделе информации о продукции «Звукоизоляционные комплекты для ванн, включая гидромассажные, и душевых поддонов».

D-Code Design by sieger design

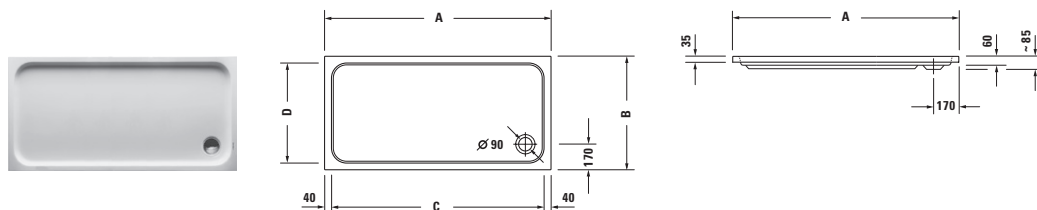
Душевой поддон прямоугольный вариант
 сантехнический акрил

Длина, мм	Ширина, мм	В/Гл, мм	Вес, кг	Номер артикула	Евро	
					Белый	- 00
Душевой поддон						
1100	750	85	16,0	720097 00 0 00 0000		196
1300	750	85	18,0	720098 00 0 00 0000		234
1500	750	85	24,5	720099 00 0 00 0000		274
1600	750	85	25,0	720164 00 0 00 0000		293
1700	750	85	28,0	720100 00 0 00 0000		313
Душевой поддон с Antislip						
1100	750	85	16,0	720097 00 0 00 0001		386
1300	750	85	18,0	720098 00 0 00 0001		424
1500	750	85	24,5	720099 00 0 00 0001		464
1600	750	85	25,0	720164 00 0 00 0001		483
1700	750	85	28,0	720100 00 0 00 0001		503
Принадлежности для душевого поддона						
Анкер для ванны				790125 00 0 00 0000		24
Звукоизоляционный профиль				790126 00 0 00 0000		24
Ножки, с боковой длиной > 1000 мм				790127 00 0 00 0000		31
Ножки, с боковой длиной > 1500 мм				790158 00 0 00 0000		60
Выпуск для душевого поддона, хром				791260 00 0 00 1000		45
Опора для поддона, для # 720097				791455 00 0 00 0000		142
Опора для поддона, для # 720098				791456 00 0 00 0000		153
Опора для поддона, для # 720099				791457 00 0 00 0000		165
Опора для поддона, для # 720164				792409 00 0 00 0000		170
Опора для поддона, для # 720100				791458 00 0 00 0000		176
Комплект звукоизоляции для поддонов из акрила				791369 00 0 00 0000		168

Справка: Комплект звукоизоляции не монтируется с опорой для ванн. Дальнейшую информацию на тему звукоизоляции можно найти в разделе информации о продукции «Звукоизоляционные комплекты для ванн, включая гидромассажные, и душевых поддонов».

D-Code Design by sieger design

Душевой поддон четверть круга
сантехнический акрил

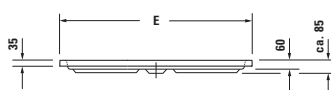
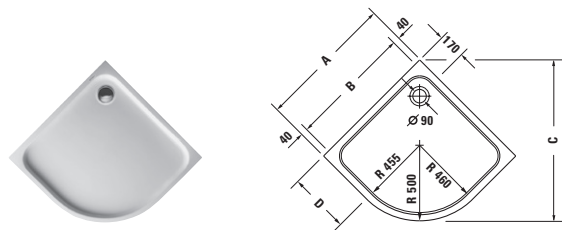

	A	B	C	D	E
720108	900	820	1065	400	1272
720109	1000	920	1207	500	1414

Длина, мм	Ширина, мм	В/Гл, мм	Вес, кг	Номер артикула	Евро
					Белый - 00
Душевой поддон					
900	900	85	15,0	720108 00 0 00 0000	217
Душевой поддон с Antislip					
900	900	85	15,0	720108 00 0 00 0001	407
Принадлежности для душевого поддона					
Анкер для ванны				790125 00 0 00 0000	24
Звукоизоляционный профиль				790126 00 0 00 0000	24
Ножки для душевого поддона, с боковой длиной ≤ 1000 мм				790129 00 0 00 0000	34
Выпуск для душевого поддона, хром				791260 00 0 00 1000	45
Опора для поддона, для # 720108				790485 00 0 00 0000	145
Комплект звукоизоляции для поддонов из акрила				791369 00 0 00 0000	168

Справка: Комплект звукоизоляции не монтируется с опорой для ванн. Дальнейшую информацию на тему звукоизоляции можно найти в разделе информации о продукции «Звукоизоляционные комплекты для ванн, включая гидромассажные, и душевых поддонов».

Starck Slimline Design by Philippe Starck

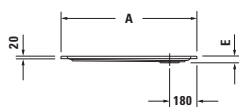
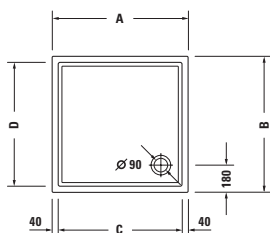
Душевой поддон квадратный вариант
 санитарный акрил

	A	B	C	D	E
720114	800	800	720	720	45
720115	900	900	820	820	45
720116	1000	1000	920	920	50

Длина, мм	Ширина, мм	В/Гл, мм	Вес, кг	Номер артикула	Евро	
					Белый	- 00
Душевой поддон						
800	800	45	13,5	720114 00 0 00 0000		401
900	900	45	15,8	720115 00 0 00 0000		411
1000	1000	50	18,2	720116 00 0 00 0000		495
Душевой поддон с Antislip						
800	800	45	13,5	720114 00 0 00 0001		591
900	900	45	15,8	720115 00 0 00 0001		601
1000	1000	50	18,2	720116 00 0 00 0001		685
Принадлежности для душевого поддона						
Ножки для душевого поддона, с боковой длиной ≤ 1000 мм, регулировка по высоте от 85 до 105 мм					790101 00 0 00 0000	104
Ножки для душевого поддона, с боковой длиной ≤ 1000 мм, регулировка по высоте от 100 до 185 мм					790102 00 0 00 0000	104
Анкер для ванны					790103 00 0 00 0000	40
Звукоизоляционный профиль					790104 00 0 00 0000	67
Выпуск для душевого поддона, сток горизонтальный, (белый - 00, хром - 10)					790263 00 0 00 * *00	72
Выпуск для душевого поддона, сток вертикальный, (белый - 00, хром - 10)					790269 00 0 00 * *00	72
Опора для поддона, для # 720114					791477 00 0 00 0000	111
Опора для поддона, для # 720115					791478 00 0 00 0000	117
Опора для поддона, для # 720116					791479 00 0 00 0000	123
Комплект звукоизоляции для поддонов из акрила					791369 00 0 00 0000	168

Справка: Комплект звукоизоляции не монтируется с опорой для ванн. Дальнейшую информацию на тему звукоизоляции можно найти в разделе информации о продукции «Звукоизоляционные комплекты для ванн, включая гидромассажные, и душевых поддонов».

Starck Slimline Design by Philippe Starck

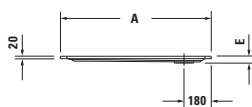
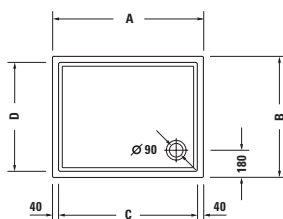
Душевой поддон прямоугольный вариант
 санитарный акрил

	A	B	C	D	E
720117	900	750	820	670	45
720118	900	800	820	720	45
720119	1000	800	920	720	50
720120	1000	900	920	820	50
720121	1200	800	1120	720	55
720122	1200	900	1120	820	55
720123	1200	1000	1120	920	55
720235	1300	800	1220	720	55
720242	1300	900	1220	820	55

Длина, мм	Ширина, мм	В/Гл, мм	Вес, кг	Номер артикула	Евро	
					Белый	- 00
Душевой поддон						
900	750	45	13,5	720117 00 0 00 0000		411
900	800	45	14,7	720118 00 0 00 0000		502
1000	800	50	15,2	720119 00 0 00 0000		507
1000	900	50	17,0	720120 00 0 00 0000		511
1200	800	55	21,0	720121 00 0 00 0000		547
1200	900	55	22,3	720122 00 0 00 0000		575
1200	1000	55	23,8	720123 00 0 00 0000		622
1300	800	60	22,5	720235 00 0 00 0000		576
1300	900	60	23,5	720242 00 0 00 0000		594
Душевой поддон с Antislip						
900	750	45	13,5	720117 00 0 00 0001		601
900	800	45	14,7	720118 00 0 00 0001		692
1000	800	50	15,2	720119 00 0 00 0001		697
1000	900	50	17,0	720120 00 0 00 0001		701
1200	800	55	21,0	720121 00 0 00 0001		737
1200	900	55	22,3	720122 00 0 00 0001		765
1200	1000	55	23,8	720123 00 0 00 0001		812
1300	800	60	22,5	720235 00 0 00 0001		766
1300	900	60	23,5	720242 00 0 00 0001		784
Принадлежности для душевого поддона						
Ножки, с боковой длиной > 1000 мм				790100 00 0 00 0000		95
Ножки для душевого поддона, с боковой длиной ≤ 1000 мм, регулировка по высоте от 85 до 105 мм				790101 00 0 00 0000		104
Ножки для душевого поддона, с боковой длиной ≤ 1000 мм, регулировка по высоте от 100 до 185 мм				790102 00 0 00 0000		104
Анкер для ванны				790103 00 0 00 0000		40
Звукоизоляционный профиль				790104 00 0 00 0000		67
Выпуск для душевого поддона, сток горизонтальный, (белый - 00, хром - 10)				790263 00 0 00 * *00		72
Выпуск для душевого поддона, сток вертикальный, (белый - 00, хром - 10)				790269 00 0 00 * *00		72
Опора для поддона, для # 720121				791484 00 0 00 0000		137
Опора для поддона, для # 720122				791485 00 0 00 0000		137
Опора для поддона, для # 720123				791486 00 0 00 0000		146
Опора для поддона, для # 720235				792418 00 0 00 0000		185
Опора для поддона, для # 720242				792425 00 0 00 0000		185
Опора для поддона, для # 720118				791481 00 0 00 0000		122
Опора для поддона, для # 720119				791482 00 0 00 0000		123
Опора для поддона, для # 720120				791483 00 0 00 0000		128
Опора для поддона, для # 720117				791480 00 0 00 0000		122
Комплект звукоизоляции для поддонов из акрила				791369 00 0 00 0000		168

Справка: Комплект звукоизоляции не монтируется с опорой для ванн. Дальнейшую информацию на тему звукоизоляции можно найти в разделе информации о продукции «Звукоизоляционные комплекты для ванн, включая гидромассажные, и душевых поддонов».

Starck Slimline Design by Philippe Starck

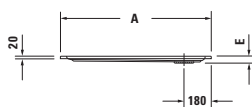
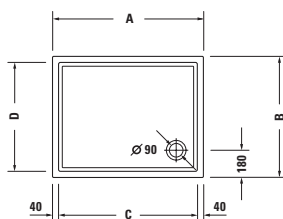
Душевой поддон прямоугольный вариант
 санитарный акрил

	A	B	C	D	E
720124	1400	700	1320	620	55
720125	1400	750	1320	670	55
720236	1400	800	1320	720	55
720126	1400	900	1320	820	55
720127	1500	700	1420	620	55
720128	1500	750	1420	670	60
720237	1500	800	1420	720	60
720243	1500	900	1420	820	60

Длина, мм	Ширина, мм	В/Гл, мм	Вес, кг	Номер артикула	Евро	
					Белый	- 00
Душевой поддон						
1400	700	55	25,6	720124 00 0 00 0000		669
1400	750	55	25,9	720125 00 0 00 0000		679
1400	800	60	23,5	720236 00 0 00 0000		684
1400	900	55	27,5	720126 00 0 00 0000		691
1500	700	55	24,0	720127 00 0 00 0000		705
1500	750	60	28,0	720128 00 0 00 0000		711
1500	800	60	31,0	720237 00 0 00 0000		714
1500	900	60	32,0	720243 00 0 00 0000		717
Душевой поддон с Antislip						
1400	700	55	25,6	720124 00 0 00 0001		859
1400	750	55	25,9	720125 00 0 00 0001		869
1400	800	60	23,5	720236 00 0 00 0001		874
1400	900	55	27,5	720126 00 0 00 0001		881
1500	700	55	24,0	720127 00 0 00 0001		895
1500	750	60	28,0	720128 00 0 00 0001		901
1500	800	60	31,0	720237 00 0 00 0001		904
1500	900	60	32,0	720243 00 0 00 0001		907
Принадлежности для душевого поддона						
Ножки, с боковой длиной > 1000 мм				790100 00 0 00 0000		95
Ножки, с боковой длиной > 1500 мм				790105 00 0 00 0000		144
Ножки для душевого поддона, с боковой длиной ≤ 1000 мм, регулировка по высоте от 85 до 105 мм				790101 00 0 00 0000		104
Анкер для ванны				790103 00 0 00 0000		40
Ножки для душевого поддона, с боковой длиной ≤ 1000 мм, регулировка по высоте от 100 до 185 мм				790102 00 0 00 0000		104
Звукоизоляционный профиль				790104 00 0 00 0000		67
Выпуск для душевого поддона, сток горизонтальный, (белый - 00, хром - 10)				790263 00 0 00 * *00		72
Выпуск для душевого поддона, сток вертикальный, (белый - 00, хром - 10)				790269 00 0 00 * *00		72
Опора для поддона, для # 720124				791487 00 0 00 0000		162
Опора для поддона, для # 720125				791488 00 0 00 0000		152
Опора для поддона, для # 720236				792419 00 0 00 0000		203
Опора для поддона, для # 720126				791489 00 0 00 0000		172
Опора для поддона, для # 720127				791490 00 0 00 0000		162
Опора для поддона, для # 720128				791491 00 0 00 0000		172
Опора для поддона, для # 720237				792420 00 0 00 0000		221
Комплект звукоизоляции для поддонов из акрила				791369 00 0 00 0000		168
Опора для поддона, для # 720243				792426 00 0 00 0000		221

Справка: Комплект звукоизоляции не монтируется с опорой для ванн. Дальнейшую информацию на тему звукоизоляции можно найти в разделе информации о продукции «Звукоизоляционные комплекты для ванн, включая гидромассажные, и душевых поддонов».

Starck Slimline Design by Philippe Starck

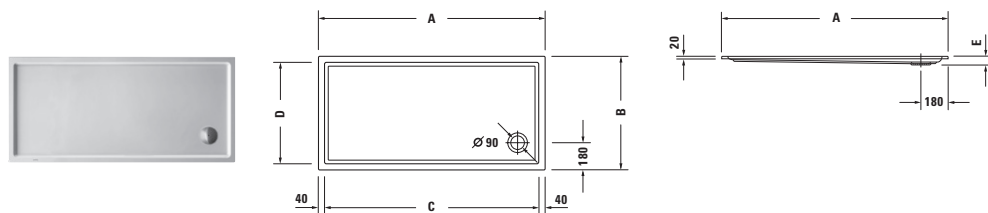
Душевой поддон прямоугольный вариант
 санитарный акрил

	A	B	C	D	E
720129	1600	700	1520	620	60
720130	1600	750	1520	670	60
720238	1600	800	1520	720	60
720131	1600	900	1520	820	60
720132	1700	750	1620	670	60
720239	1700	800	1620	720	60
720133	1700	900	1620	820	60
720240	1800	800	1720	720	65
720134	1800	900	1720	820	65

Длина, мм	Ширина, мм	В/Гл, мм	Вес, кг	Номер артикула	Евро	
					Белый	- 00
Душевой поддон						
1600	700	60	30,5	720129 00 0 00 0000		716
1600	750	60	31,5	720130 00 0 00 0000		724
1600	800	60	32,0	720238 00 0 00 0000		729
1600	900	60	30,5	720131 00 0 00 0000		733
1700	750	60	27,0	720132 00 0 00 0000		785
1700	800	60	28,0	720239 00 0 00 0000		790
1700	900	60	30,0	720133 00 0 00 0000		806
1800	800	65	34,0	720240 00 0 00 0000		819
1800	900	65	37,0	720134 00 0 00 0000		833
Душевой поддон с Antislip						
1600	700	60	30,5	720129 00 0 00 0001		906
1600	750	60	31,5	720130 00 0 00 0001		914
1600	800	60	32,0	720238 00 0 00 0001		919
1600	900	60	30,5	720131 00 0 00 0001		923
1700	750	60	27,0	720132 00 0 00 0001		975
1700	800	60	28,0	720239 00 0 00 0001		980
1700	900	60	30,0	720133 00 0 00 0001		996
1800	800	65	34,0	720240 00 0 00 0001		1.009
1800	900	65	37,0	720134 00 0 00 0001		1.023
Принадлежности для душевого поддона						
Ножки, с боковой длиной > 1500 мм				790105 00 0 00 0000		144
Анкер для ванны				790103 00 0 00 0000		40
Звукоизоляционный профиль				790104 00 0 00 0000		67
Выпуск для душевого поддона, сток горизонтальный, (белый - 00, хром - 10)				790263 00 0 00 * *00		72
Выпуск для душевого поддона, сток вертикальный, (белый - 00, хром - 10)				790269 00 0 00 * *00		72
Опора для поддона, для # 720129				791492 00 0 00 0000		194
Опора для поддона, для # 720130				791493 00 0 00 0000		194
Опора для поддона, для # 720238				792421 00 0 00 0000		243
Опора для поддона, для # 720131				791494 00 0 00 0000		194
Опора для поддона, для # 720132				791495 00 0 00 0000		194
Опора для поддона, для # 720239				792422 00 0 00 0000		243
Опора для поддона, для # 720133				791496 00 0 00 0000		194
Опора для поддона, для # 720240				792423 00 0 00 0000		243
Опора для поддона, для # 720134				791497 00 0 00 0000		194
Комплект звукоизоляции для поддонов из акрила				791369 00 0 00 0000		168

Справка: Комплект звукоизоляции не монтируется с опорой для ванн. Дальнейшую информацию на тему звукоизоляции можно найти в разделе информации о продукции «Звукоизоляционные комплекты для ванн, включая гидромассажные, и душевых поддонов».

Stonetto Design by E00S

Душевой поддон прямоугольный вариант

DuraSolid® Q

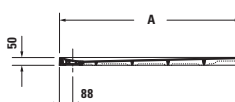
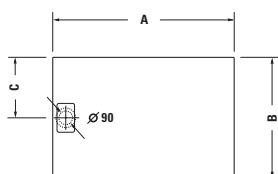

	A	B	C
720145	900	800	400
720147	1000	800	400
720166	1000	900	450
720148	1200	800	400
720149	1200	900	450
720168	1200	1000	500
720217	1400	800	400
720150	1400	900	450
720170	1400	1000	500
720218	1600	900	450
720171	1600	1000	500

Длина, мм	Ширина, мм	В/Гл, мм	Вес, кг	Номер артикула	Евро
					Белый - 38 Бетон - 18 Антрацит - 68 Песочный - 48
Душевой поддон					
900	800	50	24,0	720145 .. 0 00 0000	808
1000	800	50	26,0	720147 .. 0 00 0000	879
1000	900	50	29,0	720166 .. 0 00 0000	893
1200	800	50	31,0	720148 .. 0 00 0000	931
1200	900	50	36,0	720149 .. 0 00 0000	960
1200	1000	50	37,0	720168 .. 0 00 0000	984
1400	800	50	32,0	720217 .. 0 00 0000	990
1400	900	50	37,0	720150 .. 0 00 0000	1.032
1400	1000	50	45,0	720170 .. 0 00 0000	1.083
1600	900	50	40,0	720218 .. 0 00 0000	1.172
1600	1000	50	52,0	720171 .. 0 00 0000	1.172

Принадлежности для душевого поддона

Ножки, для душевого поддона 900 x 800 мм	790167 00 0 00 0000	280
Ножки, для душевого поддона 1000 x 800 мм	790169 00 0 00 0000	280
Ножки, для душевого поддона 1600 x 900 мм	790184 00 0 00 0000	423
Ножки, для душевого поддона 1600 x 1000 мм	790181 00 0 00 0000	338
Ножки, для душевого поддона 1000 x 900 мм	790176 00 0 00 0000	288
Ножки, для душевого поддона 1200 x 800 мм	790170 00 0 00 0000	292
Ножки, для душевого поддона 1200 x 900 мм	790171 00 0 00 0000	292
Ножки, для душевого поддона 1200 x 1000 мм	790178 00 0 00 0000	327
Ножки, для душевого поддона 1400 x 800 мм	790185 00 0 00 0000	405
Ножки, для душевого поддона 1400 x 900 мм	790172 00 0 00 0000	311
Ножки, для душевого поддона 1400 x 1000 мм	790180 00 0 00 0000	331
Ножки для душевого поддона, для монтажа над полом*	790173 00 0 00 0000	32
Звукоизоляционный профиль	790104 00 0 00 0000	67
Выпуск для душевого поддона, сток горизонтальный, для монтажа с ножками или опорой**	791243 00 0 00 0000	95
Выпуск для душевого поддона, сток горизонтальный, хром	790263 00 0 00 1000	72
Выпуск для душевого поддона, сток вертикальный, хром	790269 00 0 00 1000	72
Опора для поддона, для душевых поддонов # 720145 - 720150, # 720166 и # 720217 - 720218 Stonetto	792407 00 0 00 0000	194
Опора для поддона, для душевых поддонов # 720167 - 720168 и # 720170 - 720171 Stonetto	792411 00 0 00 0000	240
Комплект водозащиты, для встраивания заподлицо	792803 00 0 00 0000	220
Звукоизоляция для встраиваемых заподлицо душевых поддонов***	791372 00 0 00 0000	91

Справка: ***Комплект звукоизоляции # 791372 можно использовать только в сочетании с ножками / *Для опорных рам # 790177 - 790181 и # 791373 - 791399 (в сочетании с выпуском # 791283) необходимо заказать 2 шт. # 790173 / ** При установке душевых поддонов DuraSolid® с ножками или опорой обязателен выпуск для душа # 791243 00 0 00 0000. При установке без ножек или опоры, пожалуйста, используйте выпуски для душа # 790263 00 0 00 1000 или # 790269 00 0 00 1000.

Stonetto Design by E00S

Душевой поддон квадратный вариант

DuraSolid® Q

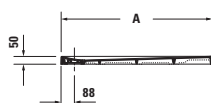
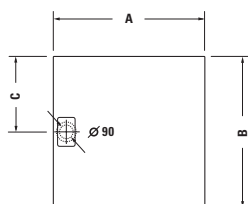

	A	B	C
720146	900	900	450
720167	1000	1000	500
720169	1200	1200	600

Длина, мм	Ширина, мм	В/Гл, мм	Вес, кг	Номер артикула	Евро
					Белый - 38 Бетон - 18 Антрацит - 68 Песочный - 48
Душевой поддон					
900	900	50	25,0	720146 .. 0 00 0000	849
1000	1000	50	32,0	720167 .. 0 00 0000	934
1200	1200	50	46,0	720169 .. 0 00 0000	1.103
Принадлежности для душевого поддона					
Ножки, для душевого поддона 900 x 900 мм				790168 00 0 00 0000	280
Ножки, для душевого поддона 1200 x 1200 мм				790179 00 0 00 0000	327
Ножки, для душевого поддона 1000 x 1000 мм				790177 00 0 00 0000	288
Ножки для душевого поддона, для монтажа над полом*				790173 00 0 00 0000	32
Звукоизоляционный профиль				790104 00 0 00 0000	67
Выпуск для душевого поддона, сток горизонтальный, для монтажа с ножками или опорой**				791243 00 0 00 0000	95
Выпуск для душевого поддона, сток горизонтальный, хром				790263 00 0 00 1000	72
Выпуск для душевого поддона, сток вертикальный, хром				790269 00 0 00 1000	72
Опора для поддона, для душевых поддонов # 720145 - 720150, # 720166 и # 720217 - 720218 Stonetto				792407 00 0 00 0000	194
Опора для поддона, для душевых поддонов # 720169 Stonetto				792412 00 0 00 0000	194
Опора для поддона, для душевых поддонов # 720167 - 720168 и # 720170 - 720171 Stonetto				792411 00 0 00 0000	240
Комплект водозащиты, для встраивания заподлицо				792803 00 0 00 0000	220
Звукоизоляция для встраиваемых заподлицо душевых поддонов***				791372 00 0 00 0000	91

Справка: ***Комплект звукоизоляции # 791372 можно использовать только в сочетании с ножками / *Для опорных рам # 790177 - 790181 и # 791373 - 791399 (в сочетании с выпуском # 791283) необходимо заказать 2 шт. # 790173 / ** При установке душевых поддонов DuraSolid® с ножками или опорой обязателен выпуск для душа # 791243 00 0 00 0000. При установке без ножек или опоры, пожалуйста, используйте выпуски для душа # 790263 00 0 00 1000 или # 790269 00 0 00 1000.

Темрапо Design by Duravit

Сверхплоский поддон квадратный вариант, с предварительно установленной уплотнительной манжетой
сантехнический акрил

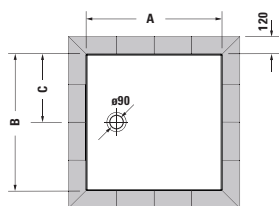
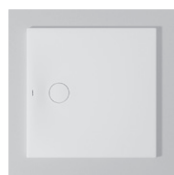

	A	B	C	D
720187	800	800	400	40
720188	900	900	450	40
720189	1000	1000	500	40
720190	1200	1200	600	45

Длина, мм	Ширина, мм	В/Гл, мм	Вес, кг	Номер артикула	Евро	
					Белый	- 00
Сверхплоский поддон						
800	800	40	20,5	720187 00 0 00 0000		610
900	900	40	24,5	720188 00 0 00 0000		638
1000	1000	40	30,0	720189 00 0 00 0000		684
1200	1200	45	41,5	720190 00 0 00 0000		848
Сверхплоский поддон с Antislip						
800	800	40	20,5	720187 00 0 00 0001		800
900	900	40	24,5	720188 00 0 00 0001		828
1000	1000	40	30,0	720189 00 0 00 0001		874
1200	1200	45	41,5	720190 00 0 00 0001		1.038
Принадлежности для душевого поддона						
Ножки, для душевого поддона 800 x 800 мм				791373 00 0 00 0000		231
Ножки, для душевого поддона 900 x 900 мм				791374 00 0 00 0000		237
Ножки, для душевого поддона 1000 x 1000 мм				791375 00 0 00 0000		246
Ножки, для душевого поддона 1200 x 1200 мм				791376 00 0 00 0000		336
Ножки для душевого поддона, для монтажа над полом*				790173 00 0 00 0000		32
Выпуск для душевого поддона, сток горизонтальный, для монтажа с опорой, цвет: белый**				791283 00 0 00 0000		72
Выпуск для душевого поддона, сток горизонтальный, (белый - 00, хром - 10)				790263 00 0 * * 0000		72
Выпуск для душевого поддона, сток вертикальный, (белый - 00, хром - 10)				790269 00 0 * * 0000		72
Звукоизоляция для встраиваемых заподлицо душевых поддонов***				791372 00 0 00 0000		91
Опалубочная пластина****				792805 00 0 00 0000		79

Справка: ** Выпуск # 791283 можно установить только с опорами 791373 - 791399 т душевыми поддонами Темрапо / ****Может использоваться только в сочетании с опорой #791373 - 791399 / ***Комплект звукоизоляции # 791372 можно использовать только в сочетании с ножками / *Для опорных рам # 790177 - 790181 и # 791373 - 791399 (в сочетании с выпуском # 791283) необходимо заказать 2 шт. # 790173

Сверхплоский поддон прямоугольный вариант, с предварительно установленной уплотнительной манжетой
сантехнический акрил

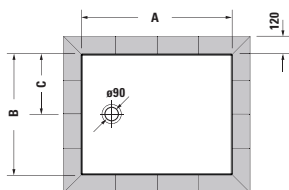
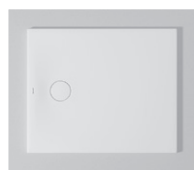

	A	B	C	D
720191	900	750	375	40
720192	900	800	400	40
720193	1000	700	350	40
720194	1000	800	400	40
720195	1000	900	450	40
720196	1200	700	350	45
720197	1200	800	400	45
720198	1200	900	450	45
720199	1200	1000	500	45

Длина, мм	Ширина, мм	В/Гл, мм	Вес, кг	Номер артикула	Евро	
					Белый	- 00
Сверхплоский поддон						
900	750	40	21,0	720191 00 0 00 0000		613
900	800	40	22,5	720192 00 0 00 0000		624
1000	700	40	22,0	720193 00 0 00 0000		617
1000	800	40	24,5	720194 00 0 00 0000		638
1000	900	40	26,5	720195 00 0 00 0000		662
1200	700	45	26,5	720196 00 0 00 0000		662
1200	800	45	31,5	720197 00 0 00 0000		695
1200	900	45	33,5	720198 00 0 00 0000		713
1200	1000	45	35,5	720199 00 0 00 0000		741
Сверхплоский поддон с Antislip						
900	750	40	21,0	720191 00 0 00 0001		803
900	800	40	22,5	720192 00 0 00 0001		814
1000	700	40	22,0	720193 00 0 00 0001		807
1000	800	40	24,5	720194 00 0 00 0001		828
1000	900	40	26,5	720195 00 0 00 0001		852
1200	700	45	26,5	720196 00 0 00 0001		852
1200	800	45	31,5	720197 00 0 00 0001		885
1200	900	45	33,5	720198 00 0 00 0001		903
1200	1000	45	35,5	720199 00 0 00 0001		931
Принадлежности для душевого поддона						
Ножки, для душевого поддона 900 x 750 мм				791377 00 0 00 0000		232
Ножки, для душевого поддона 900 x 800 мм				791378 00 0 00 0000		235
Ножки, для душевого поддона 1000 x 700 мм				791379 00 0 00 0000		233
Ножки, для душевого поддона 1000 x 800 мм				791380 00 0 00 0000		237
Ножки, для душевого поддона 1000 x 900 мм				791381 00 0 00 0000		239
Ножки, для душевого поддона 1200 x 700 мм				791382 00 0 00 0000		255
Ножки, для душевого поддона 1200 x 800 мм				791383 00 0 00 0000		258
Ножки, для душевого поддона 1200 x 900 мм				791384 00 0 00 0000		260
Ножки, для душевого поддона 1200 x 1000 мм				791385 00 0 00 0000		264
Ножки для душевого поддона, для монтажа над полом*				790173 00 0 00 0000		32
Выпуск для душевого поддона, сток горизонтальный, для монтажа с опорой, цвет: белый**				791283 00 0 00 0000		72
Выпуск для душевого поддона, сток горизонтальный, (белый - 00, хром - 10)				790263 00 0 00 * 00		72
Выпуск для душевого поддона, сток вертикальный, (белый - 00, хром - 10)				790269 00 0 00 * 00		72
Звукоизоляция для встраиваемых заподлицо душевых поддонов***				791372 00 0 00 0000		91
Опалубочная пластина****				792805 00 0 00 0000		79

Справка: ** Выпуск # 791283 можно установить только с опорами 791373 - 791399 т душевыми поддонами Tempo / ****Может использоваться только в сочетании с опорой #791373 - 791399 / ***Комплект звукоизоляции # 791372 можно использовать только в сочетании с ножками / *Для опорных рам # 790177 - 790181 и # 791373 - 791399 (в сочетании с выпуском # 791283) необходимо заказать 2 шт. # 790173

Сверхплоский поддон прямоугольный вариант, с предварительно установленной уплотнительной манжетой
сантехнический акрил

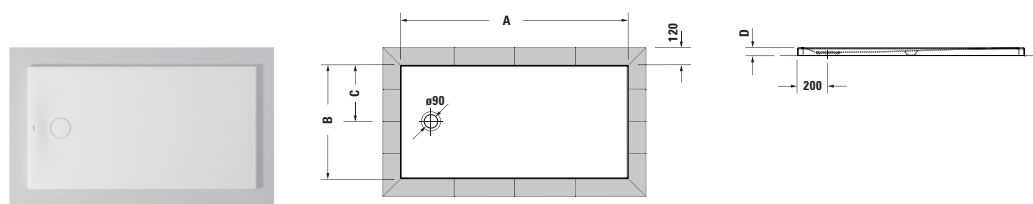

	A	B	C	D
720200	1400	750	375	45
720201	1400	800	400	45
720202	1400	900	450	45
720203	1400	1000	500	45
720204	1500	750	375	50
720205	1500	800	400	50
720206	1600	750	375	50
720207	1600	800	400	50
720208	1600	900	450	50
720209	1600	1000	500	50

Длина, мм	Ширина, мм	В/Гл, мм	Вес, кг	Номер артикула	Евро	
					Белый	- 00
Сверхплоский поддон						
1400	750	45	32,0	720200 00 0 00 0000		734
1400	800	45	34,0	720201 00 0 00 0000		745
1400	900	45	36,0	720202 00 0 00 0000		770
1400	1000	45	39,5	720203 00 0 00 0000		809
1500	750	50	33,5	720204 00 0 00 0000		752
1500	800	50	35,0	720205 00 0 00 0000		777
1600	750	50	35,0	720206 00 0 00 0000		784
1600	800	50	36,5	720207 00 0 00 0000		795
1600	900	50	40,5	720208 00 0 00 0000		830
1600	1000	50	44,0	720209 00 0 00 0000		859
Сверхплоский поддон с Antislip						
1400	750	45	32,0	720200 00 0 00 0001		924
1400	800	45	34,0	720201 00 0 00 0001		935
1400	900	45	36,0	720202 00 0 00 0001		960
1400	1000	45	39,5	720203 00 0 00 0001		999
1500	750	50	33,5	720204 00 0 00 0001		942
1500	800	50	35,0	720205 00 0 00 0001		967
1600	750	50	35,0	720206 00 0 00 0001		974
1600	800	50	36,5	720207 00 0 00 0001		985
1600	900	50	40,5	720208 00 0 00 0001		1.020
1600	1000	50	44,0	720209 00 0 00 0001		1.049
Принадлежности для душевого поддона						
Ножки, для душевого поддона 1400 x 750 мм				791386 00 0 00 0000		280
Ножки, для душевого поддона 1400 x 800 мм				791387 00 0 00 0000		283
Ножки, для душевого поддона 1400 x 900 мм				791388 00 0 00 0000		284
Ножки, для душевого поддона 1400 x 1000 мм				791389 00 0 00 0000		288
Ножки, для душевого поддона 1500 x 750 мм				791390 00 0 00 0000		297
Ножки, для душевого поддона 1500 x 800 мм				791391 00 0 00 0000		300
Ножки, для душевого поддона 1600 x 750 мм				791392 00 0 00 0000		300
Ножки, для душевого поддона 1600 x 800 мм				791393 00 0 00 0000		302
Ножки, для душевого поддона 1600 x 900 мм				791394 00 0 00 0000		304
Ножки, для душевого поддона 1600 x 1000 мм				791395 00 0 00 0000		308
Ножки для душевого поддона, для монтажа над полом*				790173 00 0 00 0000		32
Выпуск для душевого поддона, сток горизонтальный, для монтажа с опорой, цвет: белый**				791283 00 0 00 0000		72
Выпуск для душевого поддона, сток горизонтальный, (белый - 00, хром - 10)				790263 00 0 00 * *00		72
Выпуск для душевого поддона, сток вертикальный, (белый - 00, хром - 10)				790269 00 0 00 * *00		72
Звукоизоляция для встраиваемых заподлицо душевых поддонов***				791372 00 0 00 0000		91
Опалубочная пластина****				792805 00 0 00 0000		79

Справка: ** Выпуск # 791283 можно установить только с опорами 791373 - 791399 т душевыми поддонами Tempo / ****Может использоваться только в сочетании с опорой #791373 - 791399 / ***Комплект звукоизоляции # 791372 можно использовать только в сочетании с ножками / *Для опорных рам # 790177 - 790181 и # 791373 - 791399 (в сочетании с выпуском # 791283) необходимо заказать 2 шт. # 790173

Tempo Design by Duravit

Сверхплоский поддон прямоугольный вариант, с предварительно установленной уплотнительной манжетой сантехнический акрил

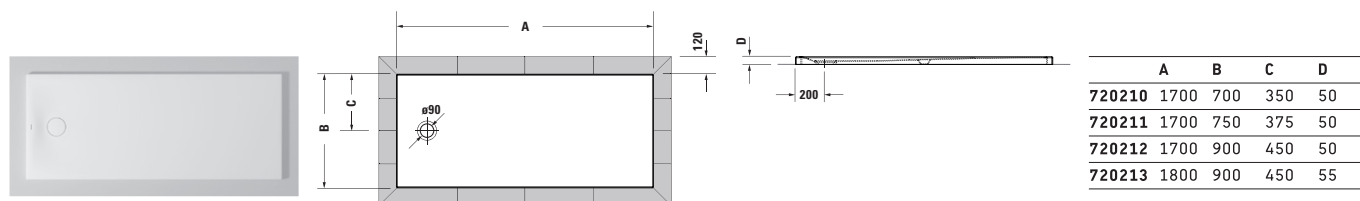

Длина, мм	Ширина, мм	В/Гл, мм	Вес, кг	Номер артикула	Евро
					Белый - 00
Сверхплоский поддон					
1700	700	50	35,5	720210 00 0 00 0000	762
1700	750	50	37,5	720211 00 0 00 0000	798
1700	900	50	45,5	720212 00 0 00 0000	848
1800	900	55	50,5	720213 00 0 00 0000	895
Сверхплоский поддон с Antislip					
1700	700	50	35,5	720210 00 0 00 0001	952
1700	750	50	37,5	720211 00 0 00 0001	988
1700	900	50	45,5	720212 00 0 00 0001	1.038
1800	900	55	50,5	720213 00 0 00 0001	1.085
Принадлежности для душевого поддона					
Ножки, для душевого поддона 1700 x 700 мм				791396 00 0 00 0000	314
Ножки, для душевого поддона 1700 x 750 мм				791397 00 0 00 0000	316
Ножки, для душевого поддона 1700 x 900 мм				791398 00 0 00 0000	320
Ножки, для душевого поддона 1800 x 900 мм				791399 00 0 00 0000	328
Ножки для душевого поддона, для монтажа над полом*				790173 00 0 00 0000	32
Выпуск для душевого поддона, сток горизонтальный, для монтажа с опорой, цвет: белый**				791283 00 0 00 0000	72
Выпуск для душевого поддона, сток горизонтальный, (белый - 00, хром - 10)				790263 00 0 00 * *00	72
Выпуск для душевого поддона, сток вертикальный, (белый - 00, хром - 10)				790269 00 0 00 * *00	72
Звукоизоляция для встраиваемых заподлицо душевых поддонов***				791372 00 0 00 0000	91
Опалубочная пластина****				792805 00 0 00 0000	79

Справка: ** Выпуск # 791283 можно установить только с опорами 791373 - 791399 т душевыми поддонами Tempo / ****Может использоваться только в сочетании с опорой #791373 - 791399 / ***Комплект звукоизоляции # 791372 можно использовать только в сочетании с ножками / *Для опорных рам # 790177 - 790181 и # 791373 - 791399 (в сочетании с выпуском # 791283) необходимо заказать 2 шт. # 790173

Сауна Информация о продукции

Inipi

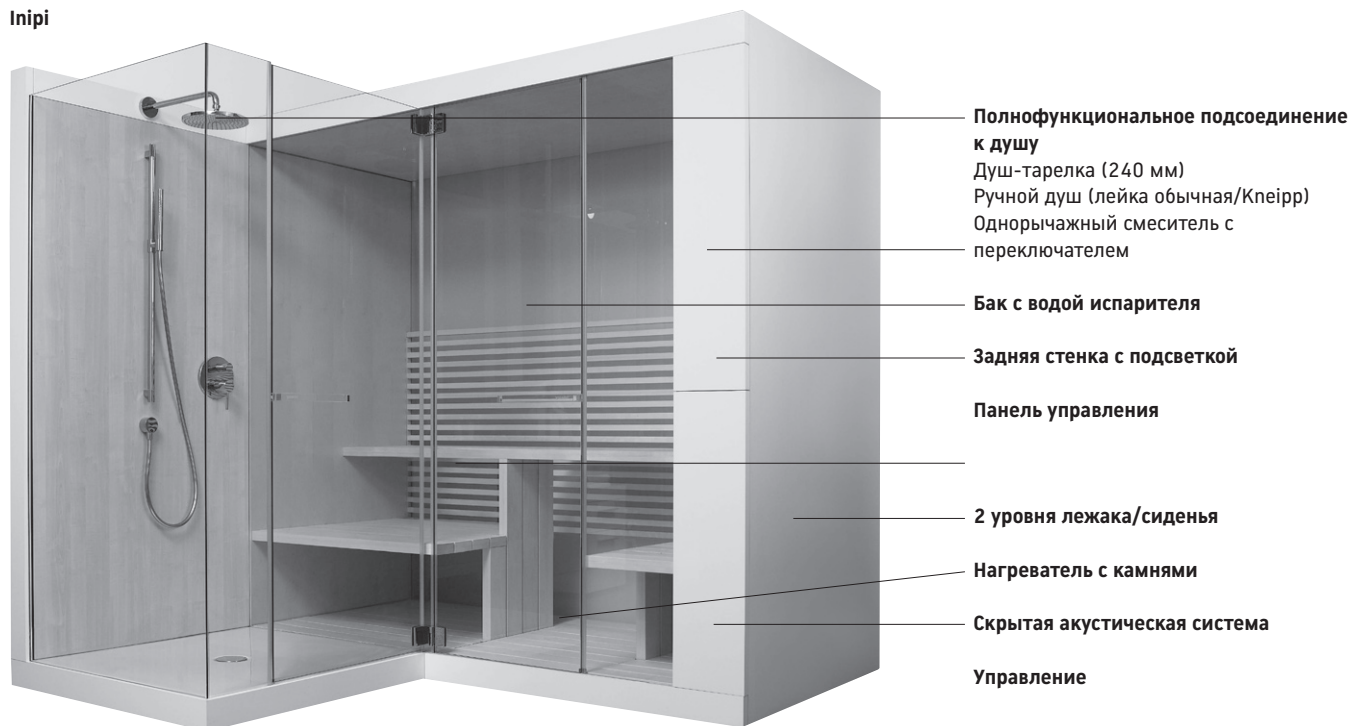

Полнофункциональное подсоединение к душу

Душ-тарелка (240 мм)
Ручной душ (лейка обычная/Кнепп)
Однорычажный смеситель с переключателем

Бак с водой испарителя

Задняя стенка с подсветкой

Панель управления

2 уровня лежака/сиденья

Нагреватель с камнями

Скрытая акустическая система

Управление

Все модели Inipi оснащены следующим оборудованием:

- нагреватель с керамическими камнями 6 кВт
- панель управления с 2 дисплеями, скрытыми за панелью
- дистанционное управление, опто-сенсорное с подсветкой и большим 2-дюймовым дисплеем, зарядное устройство (бесконтактная зарядка)
- программы и индивидуальные настройки температуры и влажности
- подсветка задней стенки
- прямое управление программами цветной подсветки и постоянными цветами
- звуковой модуль с радио, настройками звука и линейным входом AUX
- прямое управление стандартными сценариями (микс из звуковых ландшафтов, цветной подсветки, температуры и влажности)
- парообразование одним нажатием кнопки
- съёмный резервуар с водой для пара
- 2 подголовника Inipi, осина (не предназначены для # 7509** и 7510**)
- нижний уровень сиденья, осина

Следующая арматура Hansgrohe включена в комплект моделей с подключением к душу:

- стационарный душ Raindance Air (240 мм)
- ручной душ Starck (лейка обычная/Кнепп)
- душ со шлангом Starck
- однорычажный смеситель Starck с переключателем

Аксессуары (опционально)

- платформа для Inipi Ama с фронтальным душевым подключением с фронта
- доплата за потолок сауны с мебельной отделкой

Варианты исполнения

Все модели Inipi доступны в пристенном варианте, угловом, а также отдельно стоящем варианте в комплекте с задней стенкой. Внешний каркас можно заказать в белом глянце или американском орехе.

Электропитание

380 - 415 В 50/60 Гц

Водонепроницаемость (Inipi Ama)

Дизайн бескаркасных душевых перегородок не гарантирует герметичность. Брызги воды, возникающие во время принятия душа, удерживаются. Как и в случае с большинством других душевых кабинок, невозможно полностью предотвратить попадание воды за пределы кабинки, т.к. водный барьер, например, герметичная профильная рама, нежелателен для глянцевого стекла из-за формы и дизайна. Дверцы, открывающиеся наружу, могут оставлять капли воды.

Сауна Информация о продукции

Ипірі

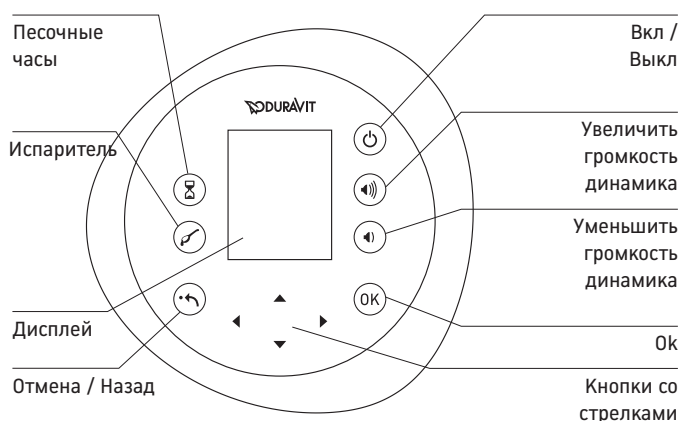

Дистанционное управление с дисплеем

Простая и понятная навигационная система меню на дистанционном управлении в форме камня позволяет управлять всеми функциями сауны. Пульт управления можно заряжать бесконтактно с помощью специального устройства.

Панель управления с дисплеем

Панель управления, встроенная в боковую стенку, скрыта за панелью. Все функции сауны, доступные для управления с пульта, также включаются с панели управления.

Нагреватель с камнями

Нагреватель с керамическими камнями скрыт в боковой стенке. Таймер позволяет перезапускать его автоматически в течение следующих 24 часов.

Парообразование

При запуске функции испарения с помощью соответствующей кнопки на пульте или панели управления вода попадает на камни нагревателя.

Цветная подсветка

Цветная подсветка встроена в сауну по умолчанию. Она состоит из светодиодных элементов, которые освещают заднюю стенку сауны снизу. Можно выбирать между одиночными цветами и цветовыми программами, а также регулировать интенсивность света.

Звук

Сауна оснащена акустической системой, которую можно использовать как во время принятия процедур, так и в любое другое время; можно послушать радио, звуки окружающего мира или свою любимую музыку. Можно запрограммировать три радиостанции, а также использовать поиск по частотам FM и AM. Через AUX-вход можно подключить музыкальный плеер (iPhone, mp3-плеер, систему HiFi) и слушать свою любимую музыку. Динамики скрыты в полу сауны.

Сценарии

Пять предустановленных звуковых сценариев (Пустыня, Джунгли, Азия, Средиземноморье, Индия) в соответствии с различными температурными зонами Земли, оказывают благоприятное акустическое воздействие во время пребывания в сауне. Температура, влажность воздуха, цветная подсветка и музыка — всё это идеально сочетается друг с другом. Вы не сможете устоять перед искушением испытать это на себе.

Сауна Информация о продукции

Inipi B

2365 x 1170 x 2130 мм # 751122 / 2365 x 1186 x 2130 мм # 751222

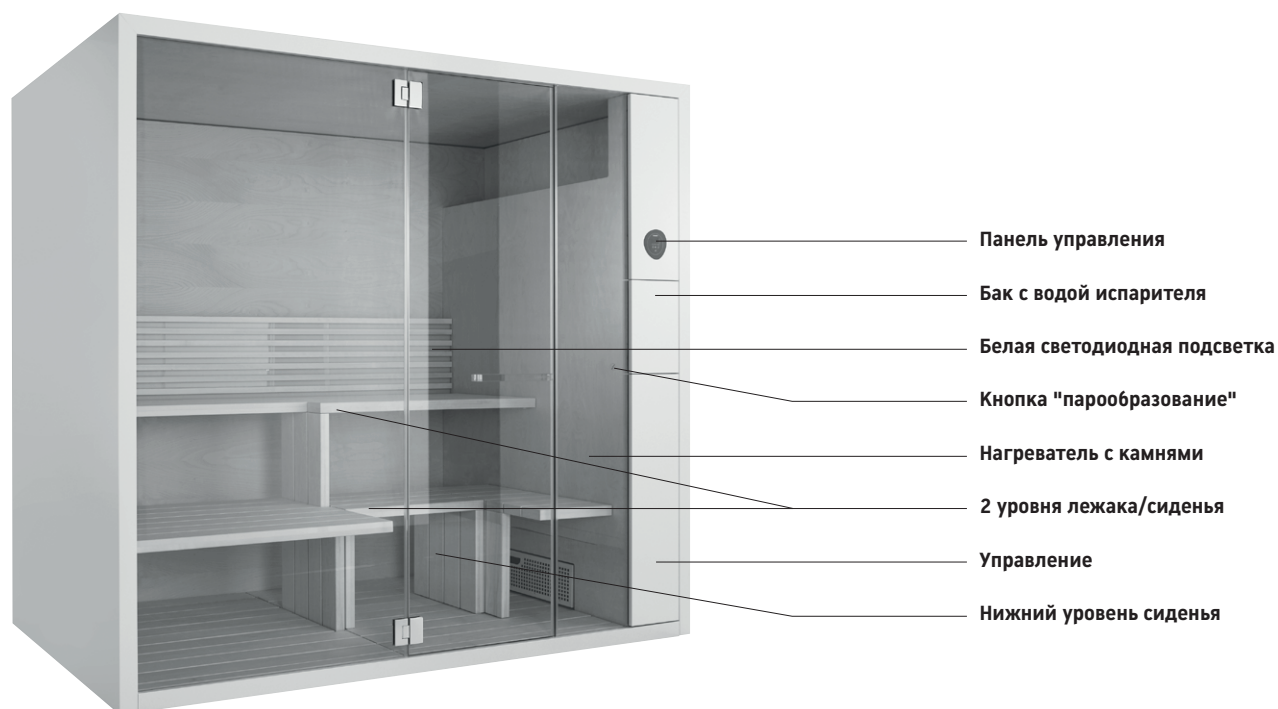

Inipi B Super Compact 1175 x 1170 x 2130 мм # 751322 / # 751422



Сауна Информация о продукции

Ipiri B



Панель управления

Оптическая панель управления в виде камня интегрирована в боковую стенку снаружи. Панель управления можно использовать для запуска всех функций, кроме испарения.

Нагреватель с камнями

Нагревательный блок с камнями скрыт в боковой стенке. Таймер позволяет запускать его автоматически в течение следующих 24 часов. Во время фаз охлаждения и релаксации в целях экономии тепловой энергии для нагревателя можно выбрать режим ECO.

Парообразование

Процесс парообразования активируется нажатием кнопки „парообразование“ внутри боковой стенки. Интенсивность парообразования варьируется в зависимости от продолжительности нажатия этой кнопки.

Белая светодиодная подсветка

Ipiri B по умолчанию оснащается белой светодиодной подсветкой. Светодиодные элементы освещают верхнюю часть спинки сиденья.

Все модели Ipiri B оснащены следующим оборудованием:

- Нагревательный блок с камнями 6 кВт (# 751122 и # 751222) либо 3,6 кВт (# 751322 и # 751422)
- Спинка сиденья подсвечивается белыми светодиодами, спинка моделей # 751322 и # 751422 регулируется
- Панель управления снаружи
- Запуск парообразования нажатием кнопки внутри кабинки
- Съёмный резервуар с водой для парообразования за мебельной стенкой снаружи
- Подголовник из осины (не для моделей # 751322 и # 751422)
- Сиденья на нижнем уровне, осина

Электропитание

751122 / # 751222 380-415 В 50/60 Гц
751322 / # 751422 220-240 В 50/60 Гц

Сауна Информация о продукции

	Inipi	Inipi B	Inipi B Super Compact
Материал внутренней отделки			
Сиденье выполнено из осины	●	●	●
Боковые стенки и потолок из березы	●	●	●
Задняя стенка из березы	-	●	●
Задняя стенка из стекла	●	-	-
Решетка на полу из осины	●	●	●
Функции			
Индивидуальная настройка температуры	●	●	●
Индивидуальная настройка влажности	●	-	-
Парообразование нажатием кнопки на внутренней поверхности боковой стенки	-	●	●
Парообразование нажатием на кнопку на пульте или панели управления	●	-	-
Белая подсветка	●	●	●
Цветная подсветка с программами и индивидуальными настройками цветов	●	-	-
Звуковой модуль с радио, звуками окружающего мира и линейным входом AUX	●	-	-
Комфорт			
Пульт дистанционного управления (ПДУ)	●	-	-
Таймер	●	●	●
Функция ECO	-	●	●
Песочные часы	●	●	●
Бак с водой для испарителя	●	●	●
Регулируемая спинка	-	-	●
Технические характеристики			
Номинальное напряжение	380 - 415 В	380 - 415 В	220 - 240 В
Частота	50/60 Гц	50/60 Гц	50/60 Гц
Макс. проектная мощность	6,6 кВт	6,6 кВт	4,1 кВт
Номинальная мощность нагревателя	6 кВт	6 кВт	3,6 кВт
Класс защиты	Уровень IP X5	Уровень IP X4	Уровень IP X4
Рабочая температура	15 - 40°C	15 - 40°C	15 - 40°C

Inipi Design by E00S

		Пристенный и угловой варианты	Отдельно стоящий вариант
	без душа	# 7509	# 7510
	без душа	# 7501	# 7502
	с фронтальным душевым соединением	# 7503	# 7504
	с душевым соединением слева	# 7505	# 7506
	с душевым соединением справа	# 7507	# 7508

Inipi Design by E00S

Информация о продукции

Сауна Платформа Верхняя стенка сауны	Декор Ценовая группа 2	22 Белый глянцевый	Основной материал: Спрессованная трёхслойная ДСП с ламинатом (HPL), прессованным с обеих сторон. Материал кромки: АБС-пластик.
	Натуральный шпон Ценовая группа 3	13 Американский орех	Основной материал: Спрессованная трёхслойная ДСП со шпоном из массива дерева, прессованным с обеих сторон. Материал кромки: Отделка шпоном из массива дерева. Шпон – это натуральный материал, поэтому могут присутствовать различия в цвете и структуре.

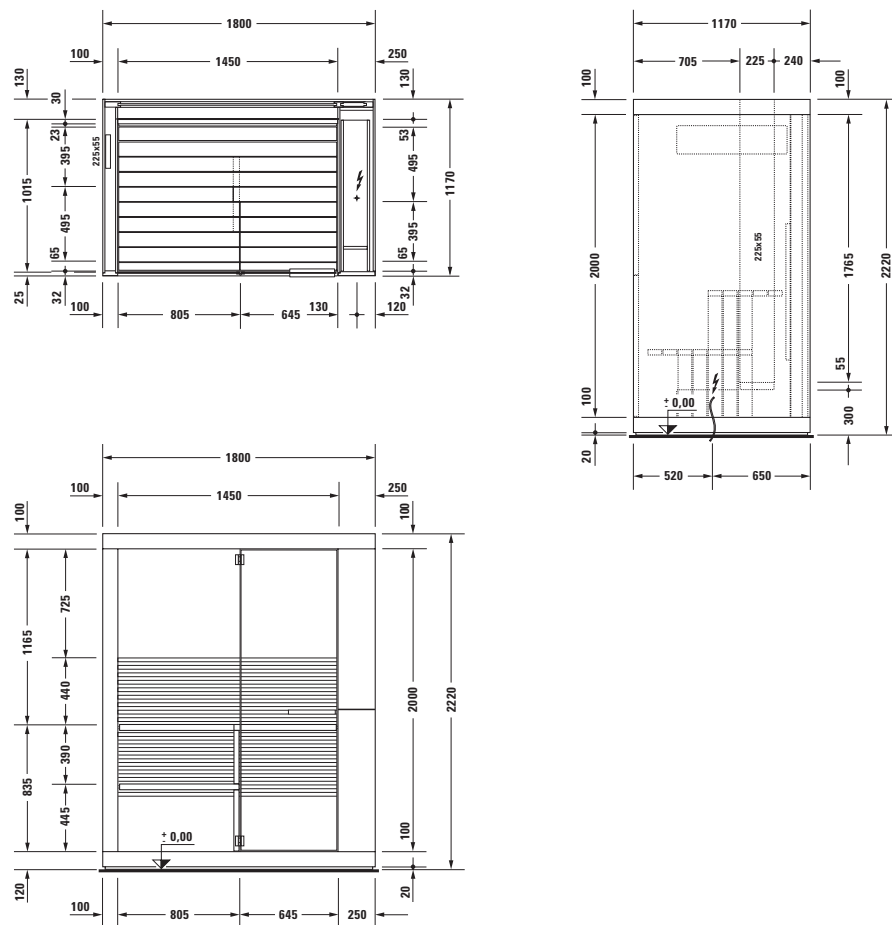
Сауна Inipi

Для отдельно стоящей сауны # 7510** Ширина + 16 мм

Длина, мм	Ширина, мм	В/Гл, мм	Вес, кг	Номер артикула	Евро		
					Ценовая группа 1	Ценовая группа 2	Ценовая группа 3
Сауна Inipi							
1800	1170	2220	700,0				
Сауна Inipi							
пристенный и угловой вариант				7509* * 00 2 01 1000		20.517	21.005
отдельно стоящая				7510* * 00 2 01 1000		21.114	21.919
Принадлежности для сауны							
Доплата, для потолка сауны, мебельная поверхность				7922* * 00 0 00 0000		589	708
Справка: Питание 380-415В 50/60Гц / Пожалуйста, при заказе Inipi проставьте цвет мебельной отделки в 5-й и 6-й цифре артикула							

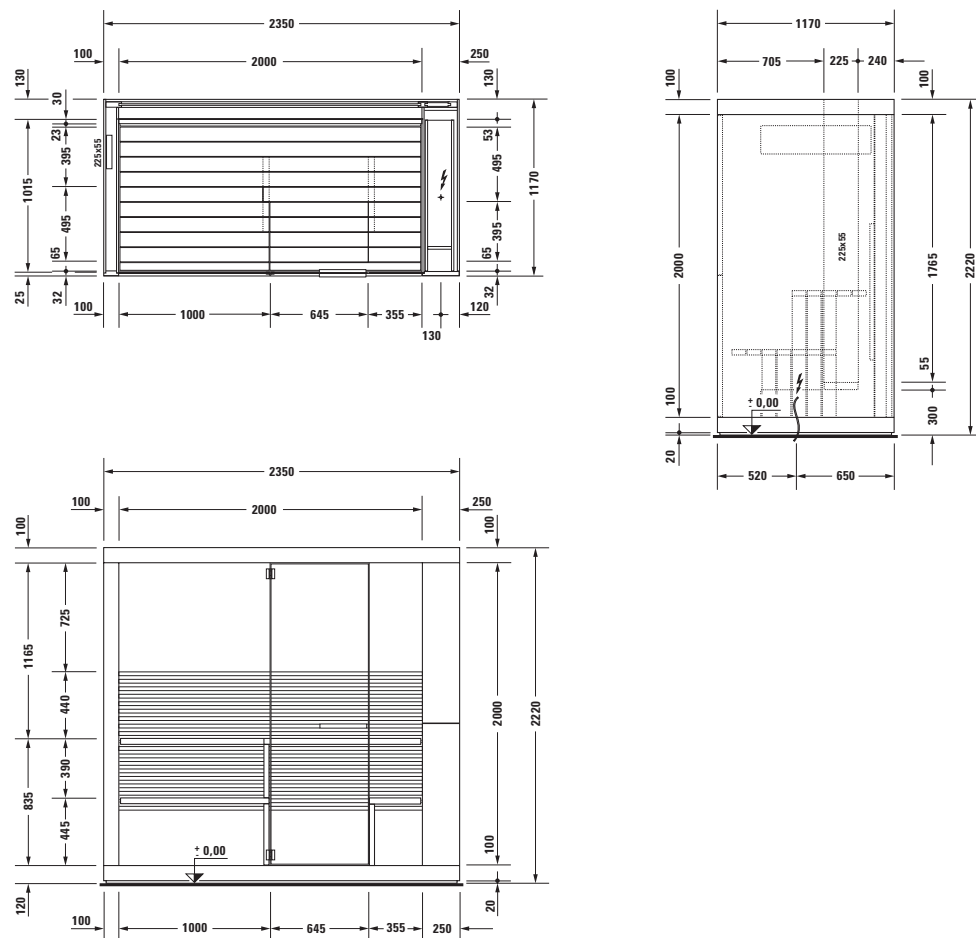
Сауна Inipi

Для отдельно стоящей сауны # 7502** Ширина + 16 мм

Длина, мм	Ширина, мм	В/Гл, мм	Вес, кг	Номер артикула	Евро		
					Ценовая группа 1	Ценовая группа 2	Ценовая группа 3
Сауна Inipi							
2350	1170	2220	800,0				
Сауна Inipi							
пристенный и угловой вариант				7501* * 00 2 01 1000		22.333	22.956
отдельно стоящая				7502* * 00 2 01 1000		23.319	24.173
Принадлежности для сауны							
Доплата, для потолка сауны, мебельная поверхность				7921* * 00 0 00 0000		655	787
Справка: Питание 380-415В 50/60Гц / Пожалуйста, при заказе Inipi проставьте цвет мебельной отделки в 5-й и 6-й цифре артикула							

Inipi Design by E00S

Сауна Inipi Ama, подключение душа фронтальное

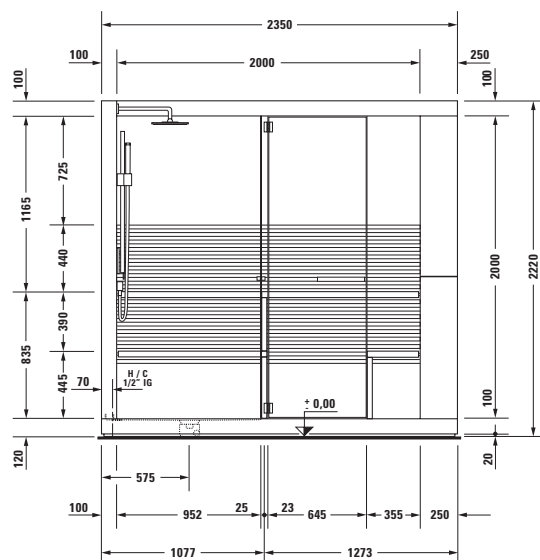
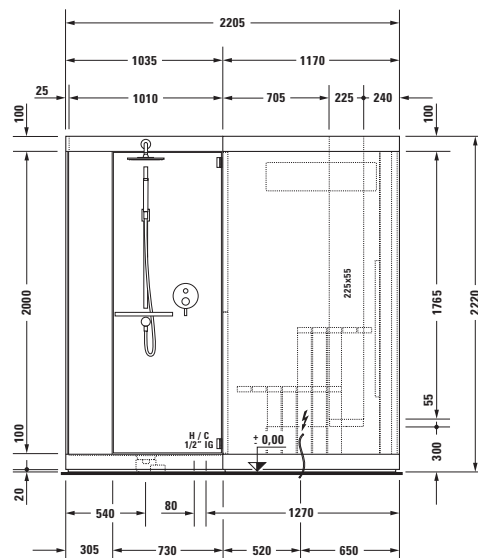
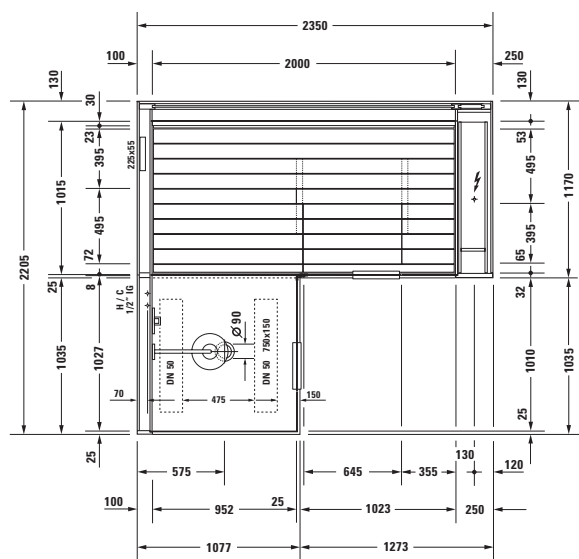

Для отдельно стоящей сауны # 7504** Ширина + 16 мм

Длина, мм	Ширина, мм	В/Гл, мм	Вес, кг	Номер артикула	Евро		
					Ценовая группа 1	Ценовая группа 2	Ценовая группа 3
Сауна Inipi Ama							
2350	2205	2220	950,0				
Сауна Inipi Ama							
пристенный и угловой вариант				7503* * 00 2 01 1000		29.349	29.959
отдельно стоящая				7504* * 00 2 01 1000		30.262	31.117
Сауна Inipi Ama, с Antislip							
пристенный и угловой вариант				7503* * 00 2 01 1001		29.539	30.149
отдельно стоящая				7504* * 00 2 01 1001		30.452	31.307
Принадлежности для сауны							
Доплата, для потолка сауны, мебельная поверхность				7921* * 00 0 00 0000		655	787
Подставка для фронтального подключения душа				7915* * 00 0 00 0000		1.320	1.320

Справка: Питание 380-415В 50/60Гц / Пожалуйста, при заказе Inipi проставьте цвет мебельной отделки в 5-й и 6-й цифре артикула

Inipi Design by E00S

Сауна Inipi Ama, с подключением душа слева

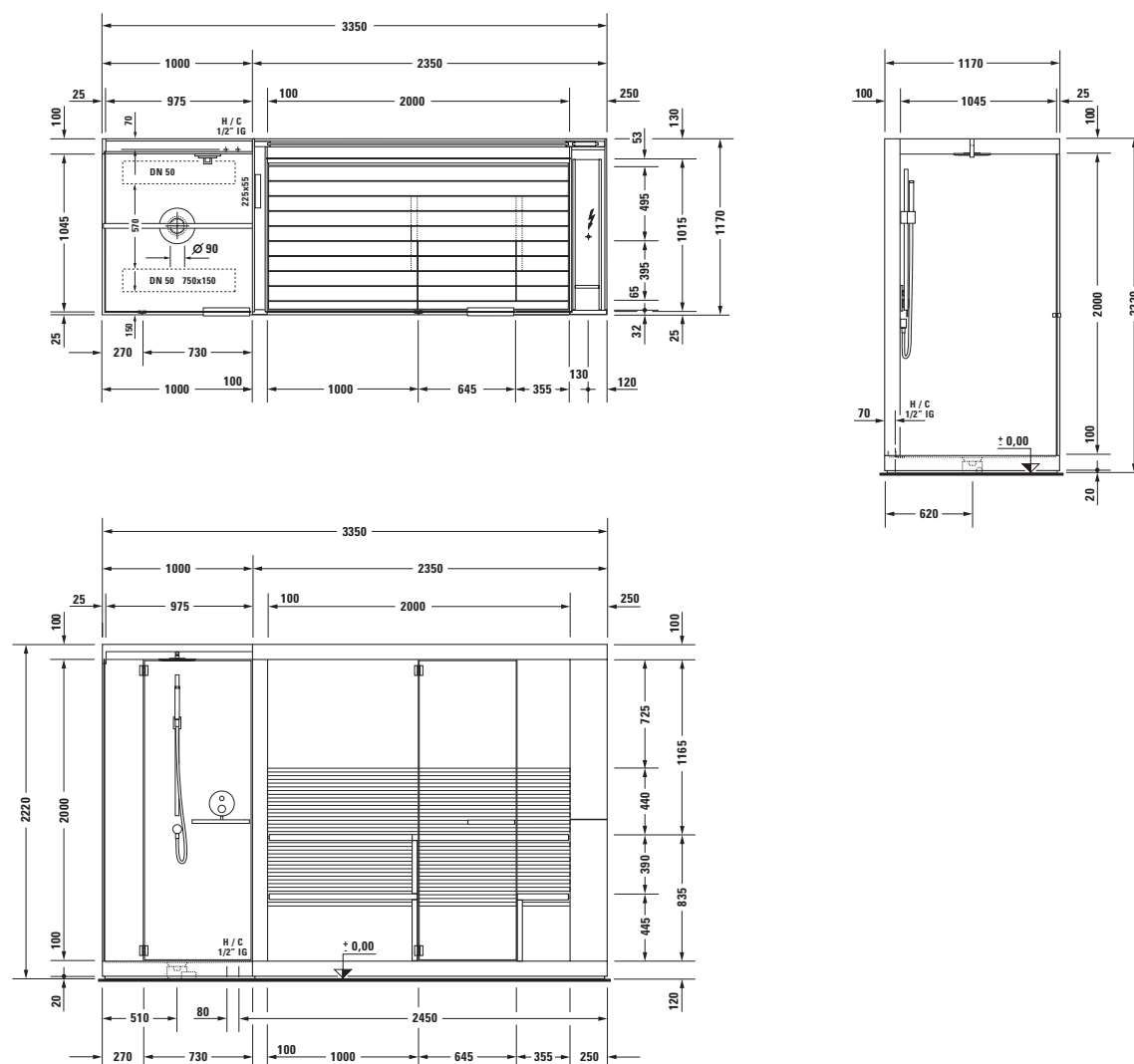

Для отдельно стоящей сауны # 7506** Ширина + 16 мм

Длина, мм	Ширина, мм	В/Гл, мм	Вес, кг	Номер артикула	Евро		
					Ценовая группа 1	Ценовая группа 2	Ценовая группа 3
Сауна Inipi Ama,							
3350	1170	2220	950,0				
Сауна Inipi Ama							
пристенный и угловой вариант				7505* * 00 2 01 1000		29.838	30.385
отдельно стоящая				7506* * 00 2 01 1000		30.995	31.846
Сауна Inipi Ama, с Antislip							
пристенный и угловой вариант				7505* * 00 2 01 1001		30.028	30.575
отдельно стоящая				7506* * 00 2 01 1001		31.185	32.036
Принадлежности для сауны							
Доплата, для потолка сауны, мебельная поверхность				7921* * 00 0 00 0000		655	787

Справка: Питание 380-415В 50/60Гц / Пожалуйста, при заказе Inipi проставьте цвет мебельной отделки в 5-й и 6-й цифре артикула

Inipi Design by E00S

Сауна Inipi Ama, подключение душа справа

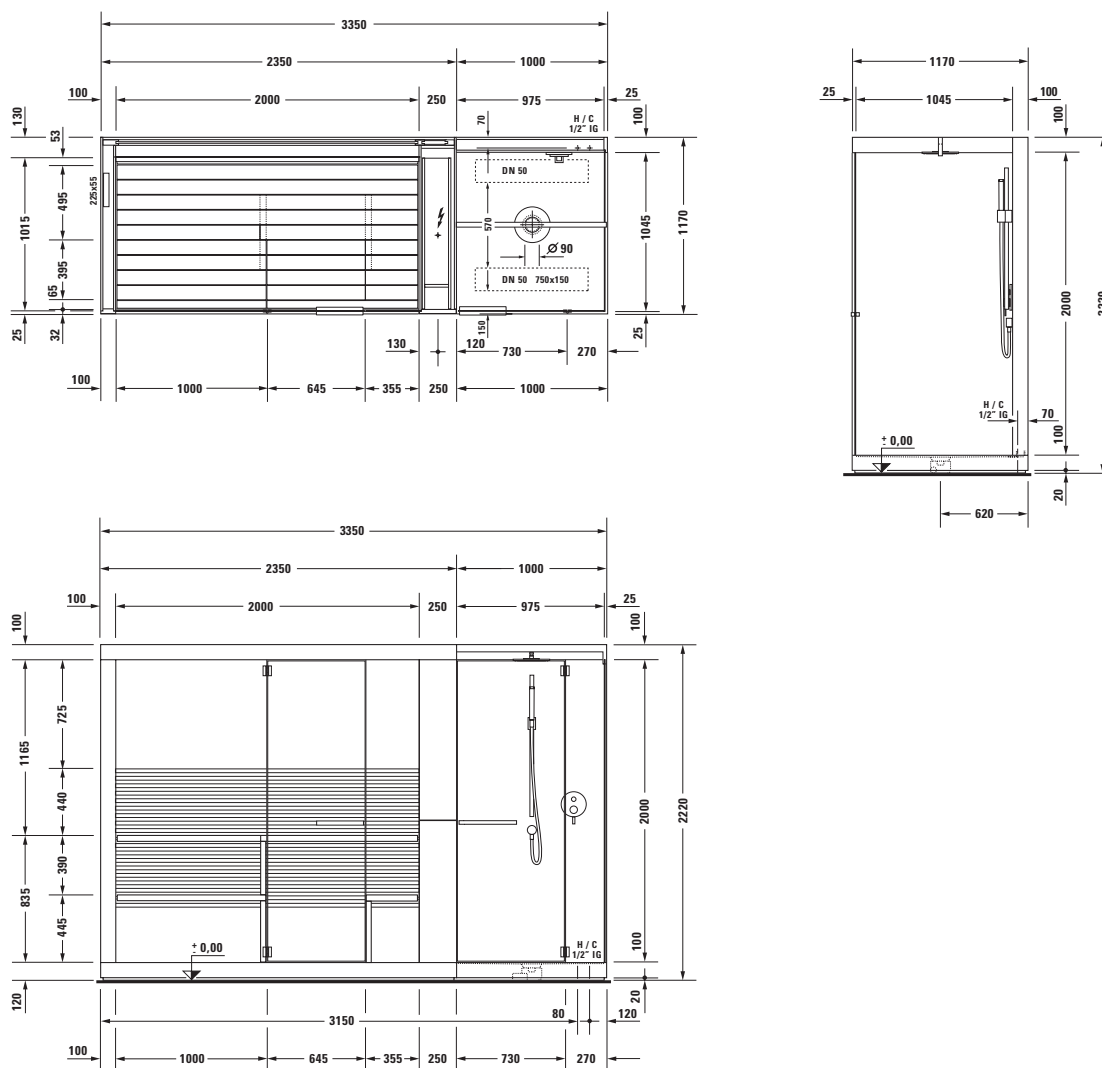





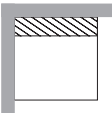

Для отдельно стоящей сауны # 7508** Ширина + 16 мм

Длина, мм	Ширина, мм	В/Гл, мм	Вес, кг	Номер артикула	Евро		
					Ценовая группа 1	Ценовая группа 2	Ценовая группа 3
Сауна Inipi Ama							
3350	1170	2220	950,0				
Сауна Inipi Ama							
пристенный и угловой вариант				7507* * 00 2 01 1000		29.838	30.385
отдельно стоящая				7508* * 00 2 01 1000		30.995	31.846
Сауна Inipi Ama, с Antislip							
пристенный и угловой вариант				7507* * 00 2 01 1001		30.028	30.575
отдельно стоящая				7508* * 00 2 01 1001		31.185	32.036
Принадлежности для сауны							
Доплата, для потолка сауны, мебельная поверхность				7921* * 00 0 00 0000		655	787

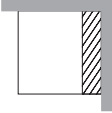
Справка: Питание 380-415В 50/60Гц / Пожалуйста, при заказе Inipi проставьте цвет мебельной отделки в 5-й и 6-й цифре артикула

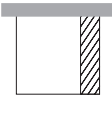
Inipi B Design by E00S

Модели в наличии	2365 x 1170 x 2130 мм	1175 x 1170 x 2130 мм
Левугольный вариант	 # 7511	 # 7513
Правоугольный вариант	 # 7511	 # 7513
Пристенный вариант	 # 7511	 # 7514
Отдельно стоящий вариант	 # 7512*	

* Ширина +16 мм

Inipi B Design by E00S

Информация о продукции

Сауна

Декор

22 Белый глянцевый

Основной материал: Высокоплотная трёхслойная ДСП, покрытая декором из меламиновой смолы с обеих сторон.
Материал кромки: АБС-пластик.

Ценовая группа 2

Inipi B Design by E00S

Сауна Inipi B Super Compact

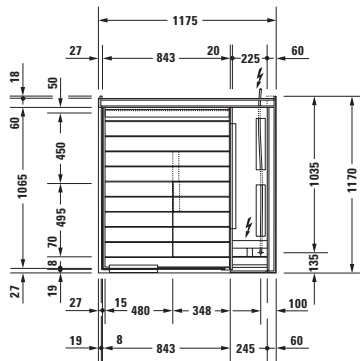
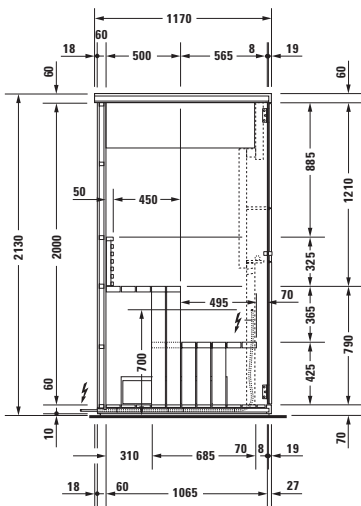
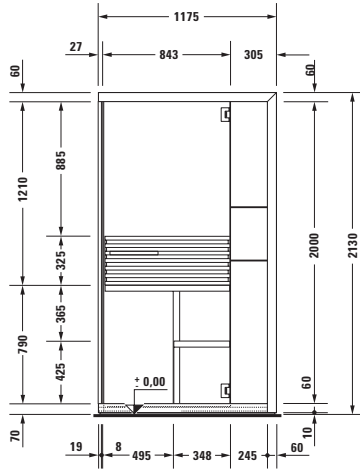

Длина, мм	Ширина, мм	В/Гл, мм	Вес, кг	Номер артикула	Евро		
					Ценовая группа 1	Ценовая группа 2	Ценовая группа 3
Сауна Inipi B Super Compact							
1175	1170	2130	350,0				
Сауна Inipi B Super Compact							
угловая				751322 00 1 00 1000		7.562	
пристенная				751422 00 1 00 1000		7.920	

Справка: Питание 220-240В 50/60Гц

Inipi B Design by E00S

Сауна Inipi B

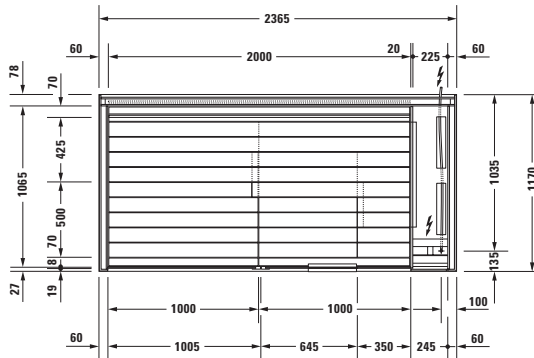
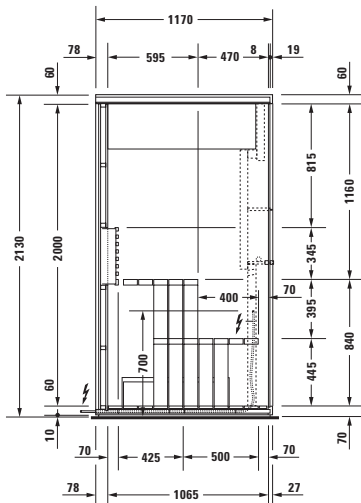
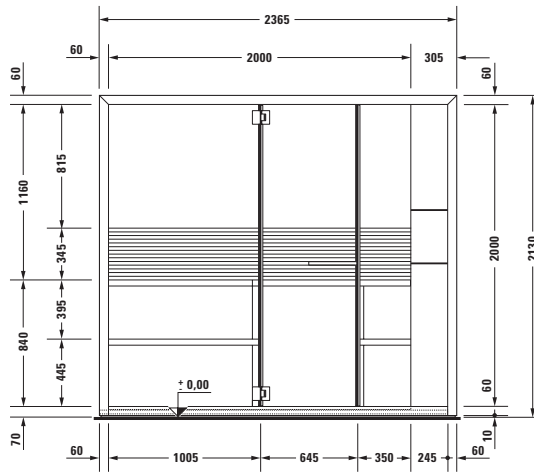





Для отдельно стоящей сауны # 7512** ширина + 16 мм



Длина, мм	Ширина, мм	В/Гл, мм	Вес, кг	Номер артикула	Евро		
					Ценовая группа 1	Ценовая группа 2	Ценовая группа 3
2365	1170	2130	570,0				
Сауна Inipi B							
угловая или пристенная				751122 00 1 01 1000		12.183	
отдельно стоящая				751222 00 1 01 1000		12.783	

Справка: Питание 380-415В 50/60Гц





Оборудование Ванны + велнес

	Описание	Номер артикула	Евро
	<p>Доплата* для квадратно-овального комплекта слива-перелива, с наливом ванны, хром, для гидромассажных ванн с воздушной системой, удлиненное исполнение, длина шланга в метал. оплетке 725 мм диаметр выпуска 52 мм</p>	791252 00 0 00 1000	308
<p>Справка: * необходим обратный клапан или вентиль с защитой от обратного тока воды согласно DIN EN 1717, рекомендуется шланг для подключения # 790166</p>			
	<p>Доплата** для квадратно-овального комплекта слива-перелива, с подачей воды снизу, хром, для гидромассажных ванн с воздушной системой, с гибким выпускным шлангом, длина шланга в метал. оплетке 725 мм диаметр выпуска 52 мм</p>	791270 00 0 00 1000	458
<p>Справка: ** обязательно требуется обратный клапан, рекомендуется шланг для подключения # 790166</p>			
	<p>Доплата* для квадратно-овального комплекта слива-перелива, с наливом ванны, хром, для гидромассажных ванн с воздушной системой, длина шланга в метал. оплетке 725 мм диаметр выпуска 52 мм</p>	791274 00 0 00 1000	248
<p>Справка: * необходим обратный клапан или вентиль с защитой от обратного тока воды согласно DIN EN 1717, рекомендуется шланг для подключения # 790166</p>			
	<p>Доплата** для квадратно-овального комплекта слива-перелива, с подачей воды снизу, хром, для гидромассажных ванн с воздушной системой, с гибким выпускным шлангом, длина шланга в метал. оплетке 725 мм диаметр выпуска 52 мм</p>	791275 00 0 00 1000	458
<p>Справка: ** обязательно требуется обратный клапан, рекомендуется шланг для подключения # 790166</p>			





Оборудование Ванны + велнес

Описание	Номер артикула	Евро
	<p>Доплата* для квадратно-овального комплекта слива-перелива, с наливом ванны, хром, для гидромассажных ванн, диаметр выпуска 52 мм длина шланга в метал. оплетке 550 мм длина шланга в метал. оплетке 1100 мм</p>	<p>791205 00 0 00 1000 248 791207 00 0 00 1000 266</p>
<p>Справка: * обязательно требуется обратный клапан или вентиль с защитой от обратного тока воды согласно DIN EN 1717, рекомендуется шланг для подключения # 790159</p>		
	<p>Доплата* для квадратно-овального комплекта слива-перелива, с наливом ванны, цвет: белый, удлиненное исполнение, для гидромассажных ванн, диаметр выпуска 52 мм, длина шланга с метал. оплеткой 750 мм белый хром</p>	<p>791206 00 0 00 0000 212 791206 00 0 00 1000 248</p>
<p>Справка: * обязательно требуется обратный клапан или вентиль с защитой от обратного тока воды согласно DIN EN 1717, рекомендуется шланг для подключения # 790159</p>		
	<p>Доплата* для квадратно-овального комплекта слива-перелива, с наливом ванны, хром, для гидромассажных ванн с узким бортиком, с гибким выпускным шлангом, диаметр выпуска 52 мм длина шланга в метал. оплетке 960 мм</p>	<p>791251 00 0 00 1000 248</p>
<p>Справка: * обязательно требуется обратный клапан или вентиль с защитой от обратного тока воды согласно DIN EN 1717, шланг для подключения # 790166 включен в поставку</p>		
<p>Доплата* для квадратно-овального комплекта слива-перелива, с наливом ванны, хром, для гидромассажных ванн Blue Moon 1400 x 1400 мм диаметр выпуска 52 мм</p>	<p>791257 00 0 00 1000 258</p>	
<p>Справка: * обязательно требуется обратный клапан или вентиль с защитой от обратного тока воды согласно DIN EN 1717, рекомендуется шланг для подключения # 790159</p>		







Оборудование Ванны + велнес

	Описание	Номер артикула	Евро
	<p>Доплата** для квадратно-овального комплекта слива-перелива, с подачей воды снизу, хром, диаметр выпуска 52 мм, длина шланга в метал. оплетке 940 мм для гидромассажных ванн для гидромассажных ванн с узким бортиком</p>	<p>791227 00 0 00 1000 791229 00 0 00 1000</p>	<p>458 481</p>
<p>Справка: ** обязательно требуется обратный клапан, рекомендуется шланг для подключения # 790166</p>			
	<p>Доплата** для квадратно-овального комплекта слива-перелива, с подачей воды снизу, хром, для гидромассажных ванн, удлиненное исполнение, диаметр выпуска 52 мм длина шланга в метал. оплетке 940 мм</p>	<p>791231 00 0 00 1000</p>	<p>481</p>
<p>Справка: ** обязательно требуется обратный клапан, рекомендуется шланг для подключения # 790166</p>			
	<p>Доплата** для квадратно-овального комплекта слива-перелива, с подачей воды снизу, хром, для гидромассажных ванн с узким бортиком, диаметр выпуска 52 мм, длина шланга в метал. оплетке 940 мм без гибкого шланга с гибким выпускным шлангом</p>	<p>791253 00 0 00 1000 791254 00 0 00 1000</p>	<p>458 481</p>
<p>Справка: ** обязательно требуется обратный клапан, рекомендуется шланг для подключения # 790166</p>			
	<p>Специальный комплект слива-перелива** с подачей воды снизу, хром, для ванны Blue Moon 1400 x 1400 мм, диаметр выпуска 52 мм длина шланга в метал. оплетке 1250 мм</p>	<p>791233 00 0 00 1000</p>	<p>710</p>
<p>Справка: ** обязательно требуется обратный клапан, необходима акриловая или деревянная вкладка с крышкой для обслуживания, рекомендуется шланг для подключения # 790166 / При заказе комплекта слива-перелива с подачей воды # 791233 00 0 00 1000 для ванны выбирайте деревянную вкладку с крышкой для обслуживания # 790851 00 0 02 0000 или с акриловой вкладкой с крышкой для обслуживания # 790852 00 0 02 0000. Под крышкой для обслуживания находится вентиль для обслуживания слива.</p>			









Оборудование Ванны + велнес

Описание	Номер артикула	Евро
 <p>Доплата** для квадратно-овального комплекта слива-перелива, с подачей воды снизу, хром, для гидромассажных ванн Blue Moon 1400 x 1400 мм, диаметр выпуска 52 мм длина шланга в метал. оплетке 1125 мм</p>	791234 00 0 00 1000	644
<p>Справка: ** обязательно требуется обратный клапан, необходима акриловая или деревянная вкладка с крышкой для обслуживания, рекомендуется шланг для подключения # 790166</p>		
 <p>Доплата** для квадратно-овального комплекта слива-перелива, для гидромассажных ванн, с подачей воды снизу, хром, диаметр выпуска 52 мм, для гидромассажных ванн Blue Moon 1400 x 1400 мм длина шланга в метал. оплетке 1070 мм</p>	791242 00 0 00 1000	626
<p>Справка: ** обязательно требуется обратный клапан, рекомендуется шланг для подключения # 790166</p>		
<p>Подогрев для гидромассажных ванн с Combi системой E для гидромассажных ванн с Combi системой L</p>	791882 00 0 00 0000 791883 00 0 00 0000	777 777
<p>Модуль УФ дезинфекции для гидромассажных ванн с Combi системой E для гидромассажных ванн с Combi системой E, для # 760009 - 760012 для гидромассажных ванн с Combi системой L для гидромассажных ванн с Combi системой L, для # 760009 - 760012</p>	791884 00 0 00 0000 791886 00 0 00 0000 791887 00 0 00 0000 791889 00 0 00 0000	1.059 1.059 1.059 1.059
 <p>LED цветная подсветка для гидромассажных ванн со струйной системой или Combi-системой P для гидромассажных ванн с Combi системой E для гидромассажных ванн с Combi системой E, для Blue Moon для гидромассажных ванн с Combi системой L для Blue Moon, для гидромассажных ванн с Combi системой L</p>	791850 00 0 00 1000 791890 00 0 00 1000 791891 00 0 00 1000 791892 00 0 00 1000 791893 00 0 00 1000	2.098 1.978 2.801 1.978 2.801
 <p>LED цветная подсветка с ПДУ для ванн белый хром</p>	790840 00 0 00 0000 790840 00 0 00 1000	1.970 1.970







Оборудование Ванны + велнес

Описание	Номер артикула	Евро
 <p>LED цветная подсветка с ПДУ для ванн, для Blue Moon белый хром</p>	<p>790846 00 0 00 0000 790846 00 0 00 1000</p>	<p>2.711 2.711</p>
 <p>LED белая подсветка под бортиком ванны для # 700238 - 700245</p>	<p>791847 00 0 00 0000</p>	<p>579</p>
<p>Справка: Диодная белая подсветка под бортиком ванны возможна только для ванн с панелями, встраиваемые варианты исключаются</p>		
 <p>LED белая подсветка под бортиком ванны для # 700246, 700247 для # 700248</p>	<p>791848 00 0 00 0000 791849 00 0 00 0000</p>	<p>666 725</p>
 <p>Панель** фронтальный вариант, для ванн D-Code с гидромассажем 1500 мм 1600 мм 1700 мм 1800 мм</p>	<p>703012 00 0 00 0000 703013 00 0 00 0000 703014 00 0 00 0000 703015 00 0 00 0000</p>	<p>399 399 424 440</p>
<p>Справка: **Для монтажа панелей для ванн рекомендуется использовать звукоизоляционный профиль и анкеры для ванн. Дополнительный монтаж панелей для ванн на уже изготовленной гидромассажной ванне невозможен</p>		
 <p>Панель** боковая правая, для ванн D-Code с гидромассажем 700 мм 750 мм 800 мм</p>	<p>703016 00 0 00 0000 703017 00 0 00 0000 703018 00 0 00 0000</p>	<p>293 293 340</p>
<p>Справка: **Для монтажа панелей для ванн рекомендуется использовать звукоизоляционный профиль и анкеры для ванн. Дополнительный монтаж панелей для ванн на уже изготовленной гидромассажной ванне невозможен</p>		
 <p>Панель** боковая левая, для ванн D-Code с гидромассажем 700 мм 750 мм 800 мм</p>	<p>703019 00 0 00 0000 703020 00 0 00 0000 703021 00 0 00 0000</p>	<p>293 293 340</p>
<p>Справка: **Для монтажа панелей для ванн рекомендуется использовать звукоизоляционный профиль и анкеры для ванн. Дополнительный монтаж панелей для ванн на уже изготовленной гидромассажной ванне невозможен</p>		
<p>Доплата для отверстия под смеситель на бортике ванны при ширине бортика от 100 мм</p>	<p>790650 00 0 00 0000</p>	<p>75</p>







Оборудование Ванны + велнес

	Описание	Номер артикула	Евро
	Акриловые панели для угла слева/справа для гидромассажных ванн Blue Moon 1400 x 1400 мм	703043 00 0 00 0000	703
	Акриловые панели для пристенного варианта для гидромассажных ванн Blue Moon 1400 x 1400 мм	703044 00 0 00 0000	1.592
	Акриловые панели для отдельно стоящего варианта для гидромассажных ванн Blue Moon 1400 x 1400 мм	703045 00 0 00 0000	1.841
	Акриловая вкладка для гидромассажных ванн Blue Moon 1400 x 1400 мм	791879 00 0 00 0000	666
	Деревянная решетка тик (нат.шпон) для гидромассажных ванн Blue Moon 1400 x 1400 мм	791878 00 0 00 0000	1.731
	Подставка для крышки для ванн**** для ванн Blue Moon, 1 пара, Материал: нерж.сталь глянцевая полиро- ванная левый вариант (для угла справа) правый вариант (для угла слева)	790881 00 0 00 6600	446
		790882 00 0 00 6600	446
	Справка: **** Подставка для крышки для ванн # 790881, 790882 не сочетается со встраиваемой версией		
	Подставка для крышки для ванн**** для Г/м ванн Blue Moon, 1 пара, Материал: нерж.сталь глянцевая полиро- ванная левый вариант (для угла справа) правый вариант (для угла слева)	791805 00 0 00 6600	446
		791806 00 0 00 6600	446
	Справка: **** Подставка для крышки для ванн # 791805, 791806 не сочетается со встраиваемой версией		
	Поручень для ванны для ванн, вкл. гидромассажные, хром	792804 00 0 00 1000	306
	Справка: Поручень для ванны монтируется только на фабрике. Цена включает сам поручень и монтаж.		









Принадлежности Ванны + велнес

	Описание	Номер артикула	Евро
	<p>Комплект слива-перелива квадратно-овальный хром, для ванн с боковым выпуском, диаметр выпуска 52 мм длина шланга в метал. оплетке 530 мм</p>	790285 00 0 00 1000	130
	<p>Комплект слива-перелива квадратно-овальный* с наливом ванны, хром, для ванн с боковым выпуском, диаметр выпуска 52 мм длина шланга в метал. оплетке 530 мм</p>	790286 00 0 00 1000	378
<p>Справка: * обязательно требуется обратный клапан или вентиль с защитой от обратного тока воды согласно DIN EN 1717, рекомендуется шланг для подключения # 790159</p>			
	<p>Комплект слива-перелива квадратно-овальный хром, для ванн с центральным выпуском, диаметр выпуска 52 мм длина шланга в метал. оплетке 650 мм длина шланга в метал. оплетке 850 мм</p>	790289 00 0 00 1000	166
	<p>Комплект слива-перелива квадратно-овальный* с наливом ванны, хром, для ванн с центральным выпуском, диаметр выпуска 52 мм длина шланга в метал. оплетке 650 мм длина шланга в метал. оплетке 850 мм</p>	790290 00 0 00 1000	409
790294 00 0 00 1000	409	<p>Справка: * обязательно требуется обратный клапан или вентиль с защитой от обратного тока воды согласно DIN EN 1717, рекомендуется шланг для подключения # 790159</p>	
	<p>Комплект слива-перелива квадратно-овальный хром, с гибким выпускным шлангом, диаметр выпуска 52 мм длина шланга в метал. оплетке 650 мм длина шланга в метал. оплетке 850 мм длина шланга в метал. оплетке 1100 мм</p>	790291 00 0 00 1000	166
790295 00 0 00 1000	166	790299 00 0 00 1000	166
	<p>Комплект слива-перелива квадратно-овальный* с наливом ванны, хром, с гибким выпускным шлангом, диаметр выпуска 52 мм длина шланга в метал. оплетке 650 мм длина шланга в метал. оплетке 850 мм длина шланга в метал. оплетке 1100 мм</p>	790292 00 0 00 1000	473
790296 00 0 00 1000	473	791200 00 0 00 1000	473
<p>Справка: * обязательно требуется обратный клапан или вентиль с защитой от обратного тока воды согласно DIN EN 1717, рекомендуется шланг для подключения # 790159</p>			

Принадлежности Ванны + велнес

	Описание	Номер артикула	Евро
	<p>Комплект слива-перелива квадратно-овальный хром, диаметр выпуска 52 мм длина шланга в метал. оплетке 725 мм</p>	791244 00 0 00 1000	166
	<p>Комплект слива-перелива квадратно-овальный* с наливом ванны, хром, диаметр выпуска 52 мм длина шланга в метал. оплетке 725 мм</p>	791247 00 0 00 1000	409
<p>Справка: * необходим обратный клапан или вентиль с защитой от обратного тока воды согласно DIN EN 1717, рекомендуется шланг для подключения # 790166</p>			
	<p>Комплект слива-перелива квадратно-овальный хром, для ванн с узким бортиком, с гибким выпускным шлангом, диаметр выпуска 52 мм длина шланга в метал. оплетке 725 мм</p>	791245 00 0 00 1000	166
	<p>Комплект слива-перелива квадратно-овальный хром, для ванны с комбинацией душ+ванна, диаметр выпуска 90 мм длина шланга с метал.оплеткой 700 мм</p>	791246 00 0 00 1000	559
	<p>Комплект слива-перелива квадратно-овальный* с наливом ванны, хром, для ванн с узким бортиком, с гибким выпускным шлангом, диаметр выпуска 52 мм длина шланга в метал. оплетке 725 мм</p>	791248 00 0 00 1000	473
<p>Справка: * необходим обратный клапан или вентиль с защитой от обратного тока воды согласно DIN EN 1717, рекомендуется шланг для подключения # 790166</p>			
	<p>Комплект слива-перелива квадратно-овальный* с наливом ванны, хром, для ванны с комбинацией душ+ванна, диаметр выпуска 90 мм длина шланга с метал.оплеткой 700 мм</p>	791249 00 0 00 1000	858
<p>Справка: * необходим обратный клапан или вентиль с защитой от обратного тока воды согласно DIN EN 1717, рекомендуется шланг для подключения # 790166</p>			
	<p>Специальный комплект слива-перелива хром, для Blue Moon 1400 x 1400 мм, диаметр выпуска 52 мм с нажимным клапаном</p>	790236 00 0 00 1000	158
<p>Справка: При заказе гарнитуры слива-перелива # 790236 00 0 00 1000 для ванны выберите деревянную вкладку # 790851 00 0 00 0000 или акриловую вкладку # 790852 00 0 00 0000</p>			

Принадлежности Ванны + велнес

	Описание	Номер артикула	Евро
	<p>Слив и перелив хром, для ванн D-Code с боковым выпуском, диаметр выпуска 52 мм длина шланга в метал. оплетке 530 мм</p>	790225 00 0 00 1000	61
	<p>Слив и перелив хром, для ванн D-Code с центральным выпуском, диаметр выпуска 52 мм длина шланга в метал. оплетке 1000 мм</p>	790226 00 0 00 1000	80
	<p>Слив и перелив хром, для ванн D-Code с центральным выпуском, диаметр выпуска 52 мм длина шланга в метал. оплетке 1100 мм</p>	790227 00 0 00 1000	87
	<p>Комплект слива-перелива квадратно-овальный хром, для DuraStyle # 700233, диаметр выпуска 52 мм длина шланга в метал. оплетке 850 мм</p>	791201 00 0 00 1000	166
	<p>Комплект слива-перелива квадратно-овальный* с наливом ванны, хром, для DuraStyle # 700233, диаметр выпуска 52 мм длина шланга в метал. оплетке 850 мм</p>	791202 00 0 00 1000	409
<p>Справка: * обязательно требуется обратный клапан или вентиль с защитой от обратного тока воды согласно DIN EN 1717, рекомендуется шланг для подключения # 790159</p>			
	<p>Комплект слива-перелива квадратно-овальный хром, для DuraStyle # 700231, диаметр выпуска 52 мм длина шланга в метал. оплетке 1100 мм</p>	791203 00 0 00 1000	166
	<p>Комплект слива-перелива квадратно-овальный* с наливом ванны, хром, для DuraStyle # 700231, диаметр выпуска 52 мм длина шланга в метал. оплетке 1100 мм</p>	791204 00 0 00 1000	409
<p>Справка: * обязательно требуется обратный клапан или вентиль с защитой от обратного тока воды согласно DIN EN 1717, рекомендуется шланг для подключения # 790159</p>			
	<p>Комплект слива-перелива квадратно-овальный хром, для ванн Happy D.2, диаметр выпуска 52 мм длина шланга с метал.оплеткой 700 мм</p>	791221 00 0 00 1000	166

Принадлежности Ванны + велнес

	Описание	Номер артикула	Евро
	<p>Комплект слива-перелива квадратно-овальный* с наливом ванны, хром, для ванн Harry D.2, диаметр выпуска 52 мм длина шланга с метал.оплеткой 700 мм</p>	<p>791222 00 0 00 1000</p>	<p>409</p>
<p>Справка: * обязательно требуется обратный клапан или вентиль с защитой от обратного тока воды согласно DIN EN 1717, рекомендуется шланг для подключения # 790159</p>			
	<p>Комплект слива-перелива квадратно-овальный для ванн с центральным выпуском, с гибким выпускным шлангом, диаметр выпуска 52 мм, длина шланга с метал.оплеткой 700 мм хром цвет: белый</p>	<p>791219 00 0 00 1000 791219 00 0 00 0000</p>	<p>166 124</p>
	<p>Комплект слива-перелива квадратно-овальный* с наливом ванны, для ванн с центральным выпуском, с гибким выпускным шлангом, диаметр выпуска 52 мм, длина шланга с метал.оплеткой 700 мм хром цвет: белый</p>	<p>791220 00 0 00 1000 791220 00 0 00 0000</p>	<p>473 355</p>
<p>Справка: * обязательно требуется обратный клапан или вентиль с защитой от обратного тока воды согласно DIN EN 1717, рекомендуется шланг для подключения # 790159</p>			
	<p>Комплект слива-перелива квадратно-овальный** с подачей воды снизу, хром, для ванн , диаметр выпуска 52 мм длина шланга в метал. оплетке 1070 мм</p>	<p>791226 00 0 00 1000</p>	<p>320</p>
<p>Справка: ** обязательно требуется обратный клапан, рекомендуется шланг для подключения # 790166</p>			
	<p>Комплект слива-перелива квадратно-овальный** с подачей воды снизу, хром, для ванн , с гибким выпускным шлангом, диаметр выпуска 52 мм длина шланга в метал. оплетке 725 мм</p>	<p>791228 00 0 00 1000</p>	<p>346</p>
<p>Справка: ** обязательно требуется обратный клапан, рекомендуется шланг для подключения # 790166</p>			
	<p>Комплект слива-перелива квадратно-овальный** с подачей воды снизу, хром, для ванн , удлиненное исполнение, диаметр выпуска 52 мм длина шланга в метал. оплетке 1070 мм</p>	<p>791230 00 0 00 1000</p>	<p>346</p>
<p>Справка: ** обязательно требуется обратный клапан, рекомендуется шланг для подключения # 790166</p>			

Принадлежности Ванны + велнес

	Описание	Номер артикула	Евро
	<p>Комплект слива-перелива квадратно-овальный** с подачей воды снизу, хром, для ванн , удлиненное исполнение, с гибким выпускным шлангом, диаметр выпуска 52 мм длина шланга в метал. оплетке 1070 мм</p>	<p>791235 00 0 00 1000</p>	<p>346</p>
<p>Справка: ** обязательно требуется обратный клапан, рекомендуется шланг для подключения # 790166</p>			
	<p>Выпуск для душевого поддона сток вертикальный, Скорость дренажного стока: 1,1 л/с (согласно DIN EN 274), диаметр выпуска 90 мм белый хром</p>	<p>790269 00 0 00 0000 790269 00 0 00 1000</p>	<p>72 72</p>
	<p>Выпуск для душевого поддона сток горизонтальный, Скорость дренажного стока: 0,7 л/с (согласно DIN EN 274), диаметр выпуска 90 мм белый хром</p>	<p>790263 00 0 00 0000 790263 00 0 00 1000</p>	<p>72 72</p>
	<p>Выпуск для душевого поддона** для душевых поддонов Tempapo, сток горизонтальный, для монтажа с опорой, цвет: белый, Скорость дренажного стока: 0,6 л/с (согласно DIN EN 274) диаметр выпуска 90 мм</p>	<p>791283 00 0 00 0000</p>	<p>72</p>
<p>Справка: ** Выпуск # 791283 можно установить только с опорами 791373 - 791399 т душевыми поддонами Tempapo</p>			
	<p>Выпуск для душевого поддона** для душевых поддонов из DuraSolid® , сток горизонтальный, для монтажа с ножками или опорой, Скорость дренажного стока: 0,6 л/с (согласно DIN EN 274) диаметр выпуска 90 мм</p>	<p>791243 00 0 00 0000</p>	<p>95</p>
<p>Справка: ** При установке душевых поддонов DuraSolid® с ножками или опорой обязателен выпуск для душа # 791243 00 0 00 0000. При установке без ножек или опоры, пожалуйста, используйте выпуски для душа # 790263 00 0 00 1000 или # 790269 00 0 00 1000.</p>			
	<p>Выпуск для душевого поддона для душевых поддонов D-Code, хром, Скорость дренажного стока: 0,6 л/с (согласно DIN EN 274) диаметр выпуска 90 мм</p>	<p>791260 00 0 00 1000</p>	<p>45</p>







Принадлежности Ванны + велнес

	Описание	Номер артикула	Евро
	<p>Шланг для подключения для налива ванны, не подходит для слива-перелива с подачей воды снизу, 3/4» наружная резьба х 3/4» накидная гайка длина: 900 мм</p>	790159 00 0 00 0000	54
	<p>Шланг для подключения для слива-перелива с подачей воды снизу, для комплектов слива-перелива с подачей воды # 791247, 791248, 791249, 791252, 3/4», 1/2» х 16 мм Длина: 1500 мм</p>	790166 00 0 00 0000	148
	<p>UP-обратный клапан для труб форма А2, согласно DIN EN 1717, хром 3/4»</p>	790182 00 0 00 1000	183
	<p>Ножки для ванн и душевых поддонов из акрила, с боковой длиной > 1000 мм, регулировка по высоте от 130 до 210 мм , регулировка по высоте 140 - 220 мм при использовании комплекта шумоизоляции 2 штуки</p>	790100 00 0 00 0000	95
	<p>Ножки для ванн и душевых поддонов из акрила, с боковой длиной > 1500 мм, регулировка по высоте от 130 до 210 мм , регулировка по высоте 140 - 220 мм при использовании комплекта шумоизоляции 3 штуки</p>	790105 00 0 00 0000	144
	<p>Ножки для ванн и душевых поддонов D-Code, с боковой длиной > 1000 мм, регулировка по высоте от 115 до 180 мм, регулировка по высоте 135 - 165 мм с комплектom звукоизоляции для душевых поддонов 2 штуки</p>	790127 00 0 00 0000	31
	<p>Ножки для угловой ванны D-Code регулировка по высоте от 115 до 180 мм</p>	790128 00 0 00 0000	101

Принадлежности Ванны + велнес

	Описание	Номер артикула	Евро
	<p>Ножки для душевых поддонов D-Code, с боковой длиной > 1500 мм, регулировка по высоте от 115 до 180 мм, регулировка по высоте 135 - 165 мм с комплектom звукоизоляции для душевых поддонов 3 штуки</p>	790158 00 0 00 0000	60
	<p>Ножки для душевых поддонов Temporo, регулировка по высоте от 70 до 100 мм</p> <p>для душевого поддона 800 x 800 мм</p> <p>для душевого поддона 900 x 750 мм</p> <p>для душевого поддона 900 x 800 мм</p> <p>для душевого поддона 900 x 900 мм</p> <p>для душевого поддона 1000 x 700 мм</p> <p>для душевого поддона 1000 x 800 мм</p> <p>для душевого поддона 1000 x 900 мм</p> <p>для душевого поддона 1000 x 1000 мм</p> <p>для душевого поддона 1200 x 700 мм</p> <p>для душевого поддона 1200 x 800 мм</p> <p>для душевого поддона 1200 x 900 мм</p> <p>для душевого поддона 1200 x 1000 мм</p> <p>для душевого поддона 1200 x 1200 мм</p> <p>для душевого поддона 1400 x 750 мм</p> <p>для душевого поддона 1400 x 800 мм</p> <p>для душевого поддона 1400 x 900 мм</p> <p>для душевого поддона 1400 x 1000 мм</p> <p>для душевого поддона 1500 x 750 мм</p> <p>для душевого поддона 1500 x 800 мм</p> <p>для душевого поддона 1600 x 750 мм</p> <p>для душевого поддона 1600 x 800 мм</p> <p>для душевого поддона 1600 x 900 мм</p> <p>для душевого поддона 1600 x 1000 мм</p> <p>для душевого поддона 1700 x 700 мм</p> <p>для душевого поддона 1700 x 750 мм</p> <p>для душевого поддона 1700 x 900 мм</p> <p>для душевого поддона 1800 x 900 мм</p>	791373 00 0 00 0000	231
	<p>Ножки для душевых поддонов из DuraSolid® , регулировка по высоте от 80 до 100 мм</p> <p>для душевого поддона 900 x 800 мм</p> <p>для душевого поддона 900 x 900 мм</p> <p>для душевого поддона 1000 x 800 мм</p> <p>для душевого поддона 1000 x 900 мм</p> <p>для душевого поддона 1000 x 1000 мм</p> <p>для душевого поддона 1200 x 800 мм</p> <p>для душевого поддона 1200 x 900 мм</p> <p>для душевого поддона 1200 x 1000 мм</p> <p>для душевого поддона 1200 x 1200 мм</p> <p>для душевого поддона 1400 x 800 мм</p> <p>для душевого поддона 1400 x 900 мм</p> <p>для душевого поддона 1400 x 1000 мм</p> <p>для душевого поддона 1600 x 900 мм</p> <p>для душевого поддона 1600 x 1000 мм</p>	790167 00 0 00 0000	280
		790168 00 0 00 0000	280
		790169 00 0 00 0000	280
		790176 00 0 00 0000	288
		790177 00 0 00 0000	288
		790170 00 0 00 0000	292
		790171 00 0 00 0000	292
		790178 00 0 00 0000	327
		790179 00 0 00 0000	327
		790185 00 0 00 0000	405
		790172 00 0 00 0000	311
		790180 00 0 00 0000	331
		790184 00 0 00 0000	423
		790181 00 0 00 0000	338

Принадлежности Ванны + велнес

Описание	Номер артикула	Евро
 <p>Ножки для душевого поддона* в сочетании с опорой # 791373 - 791399, # 790167 - 790172, # 790176 - 790181, # 790184 - 790185, для монтажа над полом регулировка по высоте от 100 до 150 мм</p>	<p>790173 00 0 00 0000</p>	<p>32</p>
<p>Справка: *Для опорных рам # 790177 - 790181 и # 791373 - 791399 (в сочетании с выпуском # 791283) необходимо заказать 2 шт. # 790173</p>		
 <p>Ножки для душевого поддона для душевых поддонов из акрила, с боковой длиной ≤ 1000 мм, регулировка по высоте от 85 до 105 мм регулировка по высоте 105 - 140 мм с комплектom звукоизоляции для душевых поддонов</p>	<p>790101 00 0 00 0000</p>	<p>104</p>
 <p>Ножки для душевого поддона для душевых поддонов из акрила, с боковой длиной ≤ 1000 мм, регулировка по высоте от 100 до 185 мм регулировка по высоте 120 - 150 мм с комплектom звукоизоляции для душевых поддонов</p>	<p>790102 00 0 00 0000</p>	<p>104</p>
 <p>Ножки для душевого поддона для душевых поддонов D-Code, с боковой длиной ≤ 1000 мм, регулировка по высоте от 125 до 185 мм регулировка по высоте 130 - 160 мм с комплектom звукоизоляции для душевых поддонов</p>	<p>790129 00 0 00 0000</p>	<p>34</p>
 <p>Опора для поддона для душевых поддонов # 720145 - 720150, # 720166 и # 720217 - 720218 Stonetto для душевых поддонов # 720167 - 720168 и # 720170 - 720171 Stonetto для душевых поддонов # 720169 Stonetto</p>	<p>792407 00 0 00 0000 792411 00 0 00 0000 792412 00 0 00 0000</p>	<p>194 240 194</p>
 <p>Монтажная пена для опор 400 мл 1 бутылочка</p>	<p>790340 00 0 00 0000</p>	<p>14</p>
 <p>Анкер для ванны для крепления и опоры ванн и поддонов к стене 3 штуки</p>	<p>790103 00 0 00 0000</p>	<p>40</p>







Принадлежности Ванны + велнес

	Описание	Номер артикула	Евро
	<p>Анкер для ванны*** для Blue Moon, для крепления и опоры ванн и поддонов к стене 4 штуки</p>	790123 00 0 00 0000	41
<p>Справка: *** Рекомендуем при монтаже использовать 4 анкера для ванны</p>			
	<p>Анкер для ванны для монтажа и опоры ванн и душевых под- донов D-code 3 штуки</p>	790125 00 0 00 0000	24
	<p>Звукоизоляционный профиль для поглощения шума Длина: 3300 мм</p>	790104 00 0 00 0000	67
	<p>Звукоизоляционный профиль для D-Code, для поглощения шума Длина: 3300 мм</p>	790126 00 0 00 0000	24
	<p>Комплект звукоизоляции для ванн из акрила**** В составе: анкера для ванн со звукоизоля- цией, битумные маты, настенный профиль</p>	791368 00 0 00 0000	153
<p>Справка: **** не подходит для ванн с диодной цветной подсветкой. Комплект звукоизоляции не может монтироваться с полистироловой опорой. Дальнейшая информация относительно шумоизоляции в разделе «Комплекты шумоизоляции для ванн, включая гидромассажные, и поддонов»</p>			
	<p>Комплект звукоизоляции для поддонов из акрила В составе: анкера для душевых поддонов со звукоизоляцией, ножки для душа со зву- коизоляцией, битумные маты, настенный профиль</p>	791369 00 0 00 0000	168
<p>Справка: Комплект звукоизоляции не монтируется с опорой для ванн. Дальнейшую информацию на тему звукоизоляции можно найти в разделе информации о продукции «Звукоизоляционные комплекты для ванн, включая гидромассажные, и душевых поддонов».</p>			
	<p>Звукоизоляция для встраиваемых заподлицо душевых поддонов*** Включая: звукоизоляционный уплотнитель, резиновая прокладка для ножек душевого поддона</p>	791372 00 0 00 0000	91
<p>Справка: ***Комплект звукоизоляции # 791372 можно использовать только в сочетании с ножками</p>			











Принадлежности Ванны + велнес

	Описание	Номер артикула	Евро
	<p>Комплект водозащиты для душевых поддонов из DuraSolid® , для встраивания заподлицо, в сочетании с опорной рамой, ножками или независимой инсталляцией В составе: уплотнительная лента для ванн, уплотнительные уголки 3D, звукоизоляция, монтажные принадлежности</p>	792803 00 0 00 0000	220
	<p>Опалубочная пластина****</p>	792805 00 0 00 0000	79
<p>Справка: ****Может использоваться только в сочетании с опорой #791373 - 791399</p>			
	<p>Монтажный комплект для отдельно стоящих ванн</p>	790850 00 0 00 0000	338
	<p>Акриловые панели для угла слева/справа для Blue Moon 1400 x 1400 мм</p>	701022 00 0 00 0000	703
	<p>Акриловые панели для пристенного варианта для Blue Moon 1400 x 1400 мм</p>	701023 00 0 00 0000	1.592
	<p>Акриловые панели для отдельно стоящего варианта для Blue Moon 1400 x 1400 мм</p>	701024 00 0 00 0000	1.841
	<p>Панель* фронтальный вариант, для ванн D-Code 1500 мм 1600 мм 1700 мм 1800 мм</p>	701025 00 0 00 0000	343
		701026 00 0 00 0000	343
		701027 00 0 00 0000	370
		701028 00 0 00 0000	385
<p>Справка: *Для монтажа панелей для ванн мы рекомендуем использовать звукоизоляционный профиль и анкеры для ванн. В комплект панелей включены специальные ножки и необходимое крепление. Опора # 790127 не требуется.</p>			
	<p>Панель* боковая правая, для ванн D-Code 700 мм 750 мм 800 мм</p>	701031 00 0 00 0000	237
		701032 00 0 00 0000	237
		701033 00 0 00 0000	285
<p>Справка: *Для монтажа панелей для ванн мы рекомендуем использовать звукоизоляционный профиль и анкеры для ванн. В комплект панелей включены специальные ножки и необходимое крепление. Опора # 790127 не требуется.</p>			





Принадлежности Ванны + велнес

	Описание	Номер артикула	Евро
	Панель* боковая левая, для ванн D-Code		
	700 мм	701035 00 0 00 0000	237
	750 мм	701036 00 0 00 0000	237
	800 мм	701037 00 0 00 0000	285
	Справка: *Для монтажа панелей для ванн мы рекомендуем использовать звукоизоляционный профиль и анкеры для ванн. В комплект панелей включены специальные ножки и необходимое крепление. Опора # 790127 не требуется.		
	Акриловые панели фронтальный вариант, для ванн Starck, вкл. гидромассажные		
	1500 мм	701065 00 0 00 0000	331
	1600 мм	701066 00 0 00 0000	335
	1700 мм	701067 00 0 00 0000	361
	1800 мм	701068 00 0 00 0000	376
	1900 мм	701069 00 0 00 0000	400
	2000 мм	701070 00 0 00 0000	417
	Справка: При заказе акриловых панелей Starck необходимо отдельно заказать ножки для ванн # 790100 00 0 00 0000 (для гидромассажных ванн не требуется)		
	Акриловые панели вариант сбоку, для ванн Starck, вкл. гидромассажные		
	700 мм	701071 00 0 00 0000	230
	750 мм	701072 00 0 00 0000	231
	800 мм	701073 00 0 00 0000	276
	900 мм	701074 00 0 00 0000	283
	1000 мм	701075 00 0 00 0000	303
	Справка: При заказе акриловых панелей Starck необходимо отдельно заказать ножки для ванн # 790100 00 0 00 0000 (для гидромассажных ванн не требуется)		
	Акриловая вкладка для ванны Blue Moon 1400 x 1400 мм	790852 00 0 00 0000	666
	Акриловая вкладка с крышкой для гидромассажных ванн Blue Moon 1400 x 1400 мм и ванн 1400 x 1400 мм со сли- вом-переливом и подачей воды снизу	790852 00 0 02 0000	666
	Деревянная решетка тик (нат.шпон) для ванны Blue Moon 1400 x 1400 мм	790851 00 0 00 0000	1.731
	Деревянная решетка тик (нат.шпон), с крышкой для гидромассажных ванн Blue Moon 1400 x 1400 мм и ванн 1400 x 1400 мм со сли- вом-переливом и подачей воды снизу	790851 00 0 02 0000	1.731

Принадлежности Ванны + велнес

	Описание	Номер артикула	Евро
	Крышка для ванны для Blue Moon 1400 x 1400 мм	790883 00 0 00 0000	1.883
	Картридж сменный для фильтра для мини-бассейнов	790598 00 0 00 0000	37
	Запасной фильтр для смягчения воды для душа с паром St.Trop	790592 00 0 00 0000	104
	Комплект для ухода для акриловых поверхностей, для очистки и удаления стойких пятен В составе: средство по уходу за акрилом, шлифовальная паста, полировочная паста	790301 00 0 00 0000	54
	Комплект для ухода и ремонта для акриловых поверхностей, для устранения царапин и других поврежде- ний поверхности В составе: средство по уходу за акрилом, акриловая смола, отвердитель, шлифоваль- ная паста, полировочная паста	790302 00 0 00 0000	107
	Подголовник для Раіова, материал: полиуретан цвет: белый	790001 00 0 00 0000	115
	Подголовник цвет: белый, материал: полиуретан для Blue Moon 1400 x 1400 мм	790003 00 0 00 0000	43
	Подголовник для Darling New # 700238 - 700243, прямой, материал: полиуретан цвет: белый	790007 00 0 00 0000	122
	Подголовник для Darling New # 700244 - 700248, с изгибом, материал: полиуретан цвет: белый	790008 00 0 00 0000	122
	Подголовник для Harry D.2, Раіова 5, материал: полиуретан цвет: белый	790009 00 0 00 0000	122

Принадлежности Ванны + велнес

	Описание	Номер артикула	Евро
	<p>Подголовник для Starck, материал: полиуретан цвет: белый</p>	790010 00 0 00 0000	122
	<p>Подголовник для P3 Comforts, материал: полиуретан цвет: белый</p>	790011 00 0 00 0000	118
	<p>Табуретка Design by Philippe Starck, Высота: 510 мм цвет: белый глянцевый</p>	791846 00 0 00 0000	527
	<p>Табуретка для душевых поддонов P3 Comforts, высота: 420 мм цвет: белый матовый</p>	791877 00 0 00 0000	391

Мебель для ванной

Brioso	649
Cape Cod	681
DuraStyle	685
Happy D.2	708
Happy D.2 Plus	716
Ketho	737
L-Cube	753
Luv	803
Starck	814
Универсальная программа "Подсветка и зеркала"	
Vero Air / Vero	818
XBase	830
X-Large	851
X-Square	860
X-Viu	882
X-Viu	927

Мебельные комплекты

Durastyle	689
Ketho	740
c-bonded	662, 663, 759, 760, 761, 778, 779, 780, 952-955
f-bonded	694, 745-748

Важные указания – мебель для ванной

1. Дополнения

Новые модели

Серия	Примечание	Наличие
Luv	Тумбочка для умывальника # LU9564, LU 9569 Консоль # LU9464, LU9469 Зеркало # LU9657-LU9660, LU9667-LU9670	

Поверхности

Серия	Примечание	Наличие
L-Cube	80 Графит суперматовый	в наличии

2. Вне модельного ряда

Серии и модели, снятые с производства

Серия	Примечание
L-Cube	c-bonded в сочетании с серией керамики Darling New Количество отверстий под смеситель N (без отверстия под смеситель) и T (три готовых отверстия под смеситель) Рама # LC9895-LC 9898 # LU9760- LU9765

Luv Зеркало Happy D.2, Ketho, Vero Air/Vero	Консоли, тумбочки под умывальник и нижние шкафчики для консолей
---	---

Универсальные консоли	включаются в серии Briosio, DuraStyle, L-Cube, X-Large, XViU
-----------------------	--

Поверхности

Серия	Примечание
Все серии	14 Терра 73 Тичинская вишня 03 Нефрит глянцевый 10 Абрикосовый жемчуг глянцевый (стеклянная вставка остается) 20 Абрикосовый жемчуг, шелковисто-матовый 27 Белая сирень, глянцевый 87 Белая сирень, шелковисто-матовый 61 Оливково-коричневый глянцевый

3. Duravit c-bonded

Тумбочки для мебельных умывальников c-bonded: c-bonded — название новой линейки продукции Duravit. C-bonded — это превосходное сочетание, с плавным переходом от мебели к керамике. Теперь, заказывая одну единицу мебели, вы получаете тумбочку под умывальник, мебельный умывальник, экономичный сифон и выпуск для раковины с керамическим покрытием. Тумбочка под умывальник и мебельный умывальник, изготовленные в DuraCeram, прочно склеены вместе, поэтому достаточно закрепить на стене только тумбочку под умывальник.

4. Серии с двухцветными поверхностями (DuraStyle)

Стоимость единиц продукции с разными цветами фронта и корпуса из двух разных ценовых групп (двухцветные) будет рассчитываться по более высокой ценовой группе.

5. Vero Air / Vero

Для новой керамической серии Vero Air Duravit предлагаются тумбочки под умывальник Vero Air с уменьшенным участком перекрытия около 8 мм (односторонним), что еще больше подчеркивает монолитный дизайн этого мебельно-керамического комплекта. Тумбочки под умывальник Vero Air, конечно же, подходят под зеркала, зеркальные шкафчики и высокие шкафы из серии Vero.

6. Структура преискуранта

Все модели являются типовыми

Типовой артикул состоит из:

X L 1 1 3 5 L 2 2 2 2 0

X	L	1	1	3	5	L	2	2	2	2	0
Идентификационный код серии	Предыдущий номер арт.	Фронт Ручка/Алюминиевый профиль				Корпус / Алюминиевый профиль	Коды стран для розеток под зеркальные шкафчики серии LM шкафчики / рама c-bonded				

Петли / Положение умывальника / Количество отверстий под смеситель для версии c-bonded / Функция приглушения универсальной подсветки и зеркало "Best"

Примечание: Укажите „0“ на соответствующем месте при заказе моделей без петель. Укажите цвет корпуса, а также фронта для моделей без фронтальных поверхностей.

Номер артикула = идентификационный код серии + предыдущий номер артикула

Если мебель предлагается в разных цветовых решениях, вся необходимая для заказа информация находится в примере заказа. Для серии Briosio, пожалуйста, укажите, какой цвет ручек вы предпочитаете — хром или цвет поверхности. Цвет «хром» = 10, цвет поверхности = номер цвета поверхности. Для дополнительной информации смотрите пример заказа продукции серии Briosio на странице 651.

Для тумбочек под умывальник серии XViU c-bonded просим указывать желаемое цветовой исполнение рамы c-bonded: если цвет рамы должен быть идентичным цвету профиля, просим указать = 12, место P; если он быть идентичным цвету корпуса, просим указать = 12, место C. Для дополнительной информации см. пример заказа XViU на стр. 930.

7. Система заказа Duravit

7.1. Индивидуальные спецификации

- серия
- цвет фронта
- цвет корпуса
- цвет консолей, столешницы и полок

7.2. Спецификации конкретной модели

- номер модели
- дверные петли
 - L = петля на левой стороне
 - R = петля на правой стороне
 - 0 = без петель
- положение умывальника
 - L = умывальник на левой стороне
 - R = умывальник на правой стороне
 - M = умывальник по центру
 - V = умывальник на обеих сторонах
- количество отверстий для версии c-bonded
 - N = без отверстия под смеситель
 - O = 1 готовое отверстие под смеситель
 - E = 2 готовых отверстия под смеситель
 - T = 3 готовых отверстия под смеситель
- Коды стран для розеток под универсальную подсветку и зеркало
 - 0 = UA, BY

7.3. Спецификации конкретной модели

- функция приглушения подсветки зеркала, буква D = функция включена в комплектацию
- для нестационарных моделей укажите ширину
- номер артикула керамики для консолей
- расположение нижних шкафчиков или тумбочек под умывальник для консолей

Важные указания – мебель для ванной

7.4. Чертежи, схемы

Детализированные чертежи для заказа столешниц или нестационарных консолей абсолютно необходимы. Для этого воспользуйтесь формуляром заказа и памяткой.

7.5. Индивидуальные заказы в Duravit

Возможны различные сочетания изделий и материалов из имеющихся в ассортименте. При необходимости приложите чертёж. По запросу мы сделаем Вам ценовое предложение. Все составные части мебели соответствуют по конструкции и качеству требованиям, изложенным в DIN 68935 и директиве E1 о токсичных веществах, в отношении загрязнения формальдегидом.

Технические характеристики мебели для ванной

Все составные части мебели соответствуют по конструкции и качеству требованиям, изложенным в DIN 68935 и директиве E1 о токсичных веществах, в отношении загрязнения формальдегидом.

I. Технические характеристики

1. Панель для зеркальной основы, корпуса и задней стенки

Толщина 38/19/16 и 8 мм. Задние стенки зафальцованы и проклеены.

Дальнейшую информацию можно получить из подробного описания серии.

2. Натуральный шпон

Фронты, корпуса, консоли, декоративные обрамления умывальника: Возможные варианты структуры, рисунка древесины, пористости и цвета, что подтверждает подлинность натурального дерева и не является поводом для рекламаций.

Дальнейшую информацию можно получить из подробного описания серии.

3. Консоли

Подробная информация находится в описании к каждой серии.

4. Полки

Полки стеклянные, толщина: 6 мм, высота регулируется.

5. Ящики

5.1. Ящики для серий Briso, DuraStyle, Ketho, XBase и X-Large
Стальные рамы, окрашенные под антрацит; роликовые направляющие с доводчиком; прочные боковые опоры; ролики из нешумного пластика; стальные направляющие. Возможна двухмерная регулировка фронтальной панели ящиков. Элегантная крышка регулировочного механизма с логотипом DURAVIT. Опорная и задняя панель под цвет корпуса; ящики легко снимаются для уборки.

5.2. Ящики для серий Harry D.2, Harry D.2 Plus, L-Cube, Luv, Starck, Vero Air / Vero, XSquare и XVi

Стальные рамы, окрашенные под антрацит; роликовые направляющие с доводчиком; прочные боковые опоры; ролики из нешумного пластика; стальные направляющие. Возможна трёхмерная регулировка фронтальной панели ящиков. Элегантная крышка регулировочного механизма с логотипом DURAVIT. Опорная и задняя панель под цвет корпуса; ящики легко снимаются для уборки. Система разделителей по желанию.

6. Петли

Цельнометаллические петли с трёхмерной регулировкой. Открытие под углом 107°. Дверцы легко снимаются с петель. Благодаря специальному механизму нет необходимости в инструментах. Элегантная крышка с логотипом DURAVIT.

7. Подвесные кронштейны

7.1. Кронштейны для шкафчиков

Скрыты задней панелью, легко регулируются в плоскости.

Максимальная нагрузка 65 кг на каждый, противоскользящий затвор для удобства и безопасности.

7.2. Крепления для зеркала

Регулируемые по высоте фиксаторы; встроены в заднюю панель зеркала.

7.3. Кронштейны для тумбочек под умывальник

Легко регулируются в плоскости; максимальная нагрузка 65 кг на каждый, противоскользящий затвор для удобства и безопасности. После регулировки тумбочки под умывальник шириной более 100 см дополнительно страхуются специальными фиксаторами.

8. Релинги

Глянцевое хромированное покрытие.

9. Прозрачные зеркала

Матовые и полированные кромки, высокий стандарт качества (превосходящий DIN 1238).

Прозрачные зеркала можно чистить только мягкой сухой тканью; пятна стираются слегка влажной тканью или замшей; жидкости для мытья стекол и прочие вещества могут повредить серебряное покрытие и исключают возможность подачи рекламации.

10. Система разделителей

Модули перегородок для ящиков устанавливаются на заводе и должны быть указаны в заказе. Система разделителей, состоящая из акрилового стекла и массива дерева, может быть выполнена на выбор из клёна или ореха. Для каждой ширины шкафчика от 600 до 1600 мм имеется своя индивидуальная система разделителей. В системе разделителей для шкафчиков, как с вырезом под сифон, так и без него, всегда имеются два отделения и одна крышка, а также волнистый поддон для косметики. При ширине свыше 800 мм предусмотрен отдельный отсек для фена. Система разделителей для ящика без выреза под сифон всегда включает в себя большой волнистый поддон для более крупных косметических флаконов. При ширине свыше 800 мм предусмотрен отдельный отсек для фена. В выдвижном ящике (Harry D.2 и L-Cube) система разделителей всегда включает держатель для щеток для волос и расчески. В выдвижных ящиках (Vero) система разделителей доступна при ширине от 800 мм. В ящиках шириной от 800 мм и более имеется деревянная решётка для фиксации бутылочек.

Под каждый размер шкафчика имеется индивидуальная система разделителей с целью максимально эффективного использования внутреннего пространства. Днище, крышка ящичков и большой и маленький волнистый поддоны, а также держатели для щеток для волос обработаны специальным противоскользящим лаком.

11. Индивидуальная система разделителей

Индивидуальная переустанавливаемая система разделителей с крышкой, доступная для серий Briso, DuraStyle, Ketho и XBase. Система разделителей на имеет фиксированного положения и может свободно менять свое положение внутри ящика.

Ширина x Высота x Глубина: 115 мм x 45 мм x глубина ящика
Материал: Покрытая пленкой древесноволокнистая плита средней плотности (МДФ) с антискользящим покрытием на днище.

II. Монтажные элементы

1. Монтажные принадлежности

К каждой модели прилагаются саморезы, дюбели, заглушки и руководство по установке.

Монтаж должен производиться только сертифицированным специалистом. Если поставляемые саморезы и дюбели не соответствуют параметрам ваших стен, замените их на соответствующие.

2. Монтажные инструкции, рекомендации по уходу

Прилагаются вместе с продукцией.

Обзор рекомендаций для сочетания керамика + мебель

Мебельная серия Duravit Тумбочки под умывальник для мебельных умывальников	Серии керамики Duravit														
	Мебельные умывальники														
	Cape Cod	Darling New	D-Code	DuraSquare	DuraStyle	Happy D.2	Happy D.2 Plus	Luv	ME by Starck	P3 Comforts	Starck 1	Starck 3	Vero Air	Vero	Viu
Brioso			●						●	●		●	●		●
Cape Cod	●														
DuraStyle			●		●							●			
Happy D.2						●									
Happy D.2 Plus						●	●								
Ketho			●						●			●		●	
Luv							●								
L-Cube		●							●	●		●	●		●
Starck											●				
Vero Air													●		
Vero														●	
XBase			●		●				●			●			
X-Large		●	●									●	●		
XSquare				●					●	●			●		●
XViu									●	●			●		●

Brioso Design by Christian Werner

Информация о продукции

Фронт Корпус Корпус зеркального шкафчика Боковые стороны зеркала	Декор Ценовая группа 1	07 Бетонно-серый матовый 09 Светло-голубой матовый 18 Белый матовый 21 Орех темный 31 Сосна серебристая 43 Базальт матовый 49 Графит матовый 51 Сосна коричневая 52 Дуб европейский 53 Каштан тёмный 79 Орех натуральный 91 Серо-коричневый матовый	Фронт: Высокоплотная трёхслойная ДСП, покрытая декором из меламиновой смолы с обеих сторон. Корпус внутри: Высокоплотная трёхслойная ДСП, с обеих сторон покрытая декором из меламиновой смолы в цвете (57) «чёрный бриллиант». Корпус снаружи: Высокоплотная трёхслойная ДСП с двусторонним покрытием из меламиновой смолы. Основной материал боковых сторон зеркала: Высокоплотная трёхслойная ДСП, покрытая декором из меламиновой смолы с обеих сторон. Материал кромки: АБС-пластик.
	Декор Ценовая группа 2	22 Белый гляцевый 75 Лён	Корпус внутри: Высокоплотная трёхслойная ДСП, с обеих сторон покрытая декором из меламиновой смолы в цвете (57) «чёрный бриллиант». Корпус снаружи/внутри: Высокоплотная трёхслойная ДСП с ламинатом (HPL), прессованным с обеих сторон. Основной материал боковых сторон зеркала: Высокоплотная трёхслойная ДСП с ламинатом (HPL), прессованным с обеих сторон. Материал кромки: АБС-пластик.
Консоль	Декор Ценовая группа 1	07 Бетонно-серый матовый 09 Светло-голубой матовый 18 Белый матовый 21 Орех темный 31 Сосна серебристая 43 Базальт матовый 49 Графит матовый 51 Сосна коричневая 52 Дуб европейский 53 Каштан тёмный 79 Орех натуральный 91 Серо-коричневый матовый	Основной материал: Высокоплотная трёхслойная ДСП с ламинатом (HPL), прессованным с обеих сторон. Нижняя консоль: (57) «Чёрный бриллиант». Материал кромки: АБС-пластик.
	Декор Ценовая группа 2	22 Белый гляцевый 75 Лён	Основной материал: Высокоплотная трёхслойная ДСП с ламинатом (HPL), прессованным с обеих сторон. Нижняя консоль: (57) «Чёрный бриллиант». Материал кромки: АБС-пластик.
Зеркало с подсветкой			Светодиодная технология, цветовая температура 4000 К. Сенсорный выключатель справа внизу. В т.ч. диммер светодиодной подсветки.
Зеркальный шкафчик с подсветкой			Светодиодная технология, цветовая температура 4000 К, включая подсветку для зоны умывальника. Штепсельная розетка с выключателем для функции включения/отключения внутри зеркального шкафчика. Задняя панель с зеркальным стеклом внутри зеркального шкафчика.
Мебельные ручки	Хром Фронтальная поверхность (Только для 07, 09, 18, 22, 43, 49, 91)		Цинк литой под давлением
Ножка # UV 9993, # UV 9994 # BR 9793, # BR 9794	Хром Фронтальная поверхность (Только для 07, 09, 18, 22, 43, 49, 91)		Цинк литой под давлением

Brioso Design by Christian Werner

Информация о продукции

<p>Индивидуальная система разделителей # UV 9845 # UV 9955</p>	<p>Чёрный бриллиант</p>	<p>Индивидуальная переустанавливаемая система разделителей с крышкой. Система разделителей не имеет фиксированного положения и может свободно менять свое положение внутри ящика. Ширина x Высота x Глубина: 115 мм x 45 мм x глубина ящика Материал: Покрытая пленкой древесноволокнистая плита средней плотности (МДФ) с антискользящим покрытием на днище.</p>
<p>Зеркальный шкафчик с магнитной полоской # UV 9709</p>	<p>Нержавеющая сталь</p>	<p>Магнитная крепежная панель внутри зеркального шкафчика как держатель для металлических аксессуаров в ванной комнате.</p>
<p>Антизапотеватель (опционально)</p>		<p>Благодаря этой системе заданный участок зеркала не будет запотевать. Антизапотеватель активируется одновременно с включением и выключением подсветки зеркала. Если зеркало уже запотело (система антизапотевания была отключена), на удаление влаги с поверхности потребуется 5 минут. Функция автоматического отключения через 60 минут. Однокомпонентный антизапотеватель размерами 200 x 400 мм для зеркала высотой 620 мм (крепится по центру) Однокомпонентный антизапотеватель размерами 400 x 400 мм для зеркала высотой 820 мм и 1020 мм (крепится по центру) Однокомпонентный антизапотеватель размерами 600 x 400 мм для зеркала высотой 1220 мм (крепится по центру) Двухкомпонентный антизапотеватель размерами 400 x 400 мм для зеркала высотой 1320 мм (1 слева и 1 справа)</p>

Brioso Design by Christian Werner

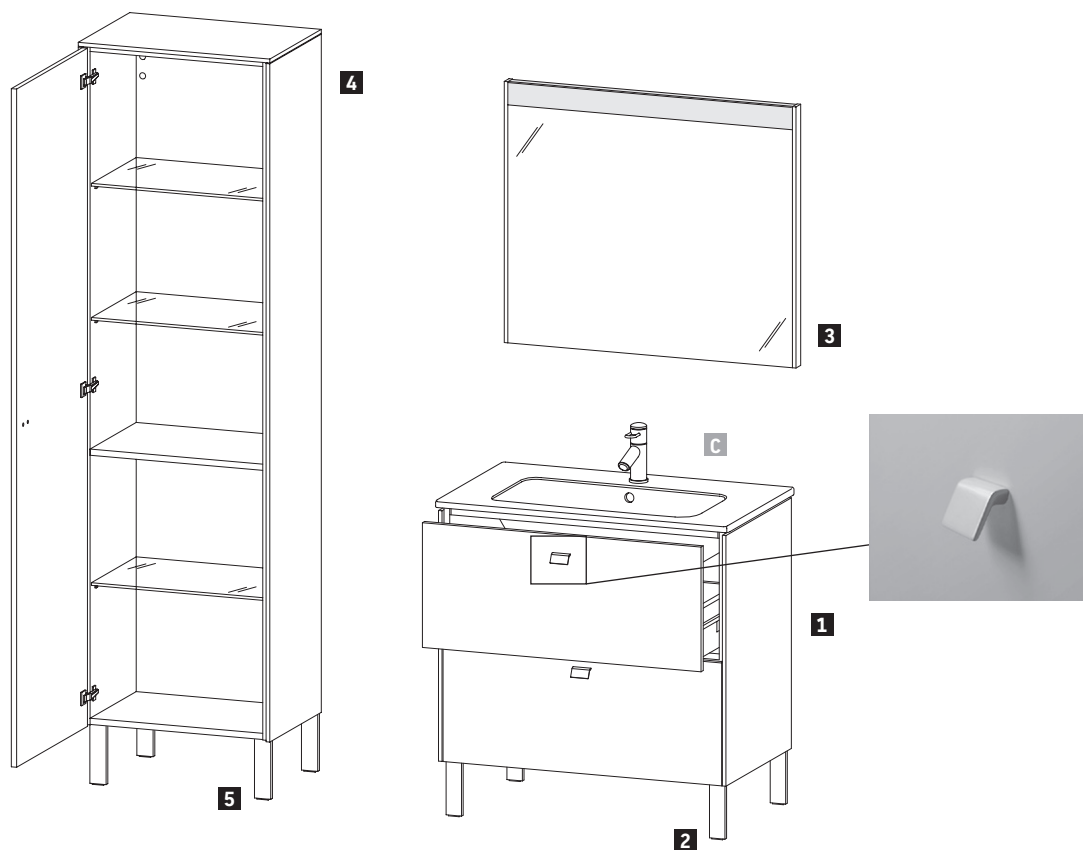
Образец заказа

Brioso

Напольная тумбочка для умывальника
 Высокий шкаф
 Зеркало с подсветкой
 Ножки

07 Бетонно-серый матовый
 07 Бетонно-серый матовый
 07 Бетонно-серый матовый
 07 Бетонно-серый матовый

Описание	Примечание	Количество	Номер артикула
1 a Напольная тумбочка для умывальника	Ширина 820 мм, ручка под цвет поверхности	1	# BR 4402 0 07 07
1 b Напольная тумбочка для умывальника	Ширина 820 мм, Ручка цвета хром	1	# BR 4402 0 10 07
2 Ножки для тумбочки под умывальник	Дизайн в цвете поверхности	1	# BR 9794 0 07 07
3 Зеркало с подсветкой	Ширина 820 мм	1	# BR 7002 0 07 07
4 Высокий шкаф	Высота 1770 мм	1	# BR 1331 L 07 07
5 Ножки для высокого шкафа	Дизайн в цвете поверхности	2	# BR 9793 0 07 07
6 Индивидуальная система разделителей с крышкой	Переустанавливаемая	1	# UV 9845
K ME by Starck	Ширина 830 мм	1	# 233683 00 00

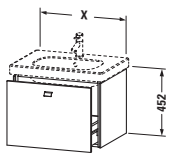
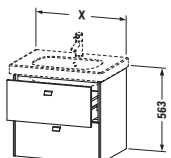
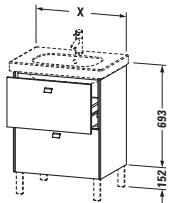
Brioso Design by Christian Werner

Описание	Ш x Г (мм)	Номер артикула	Евро	Евро	Евро	Евро		
 <p>Тумбочка подвесная 1 выдвижное отделение</p> <p>для D-Code # 034265 620 x 469 BR 4045 544 627</p> <p>для D-Code # 034285 820 x 469 BR 4046 570 662</p> <p>для D-Code # 034210 1020 x 469 BR 4047 623 734</p> <p>для D-Code # 034812 1170 x 469 BR 4048 647 779</p>			Ценовая группа 1	Ценовая группа 2				
	<p>Справка: Рекомендуется малогабаритный сифон # 005076 / Возможна система разделителей (опция), отдельный компонент # UV 9845 / Необходимые данные для заказа: - вариант ручек, см. стр. 645</p>							
	 <p>Тумбочка подвесная 2 ящика, верхний ящик, вкл. вырез и крышку для сифона</p> <p>для D-Code # 034265 620 x 469 BR 4145 808 910</p> <p>для D-Code # 034285 820 x 469 BR 4146 850 962</p> <p>для D-Code # 034210 1020 x 469 BR 4147 881 1.020</p> <p>для D-Code # 034812 1170 x 469 BR 4148 920 1.079</p>							
		<p>Справка: Рекомендуется малогабаритный сифон # 005076 / Возможна система разделителей (опция), отдельный компонент # UV 9845 / Необходимые данные для заказа: - вариант ручек, см. стр. 645</p>						
		 <p>Тумбочка напольная 2 выдвижных отделения</p> <p>для D-Code # 034265 620 x 469 BR 4425 850 974</p> <p>для D-Code # 034285 820 x 469 BR 4426 893 1.031</p> <p>для D-Code # 034210 1020 x 469 BR 4427 930 1.083</p> <p>для D-Code # 034812 1170 x 469 BR 4428 968 1.131</p>						
<p>Справка: монтаж только в сочетании с малогабаритным сифоном (рекомендуется # 005076) / Возможна система разделителей (опция), отдельный компонент # UV 9845 / Рекомендуются ножки # BR 9793, BR9794 / Рекомендуются ножки # UV 9993, UV 9994 / Ножки не входят в комплект поставки, пожалуйста, заказывайте отдельно. / Необходимые данные для заказа: - вариант ручек, см. стр. 645 - вариант с цокольными ножками, см. стр. 680</p>								

Brioso Design by Christian Werner

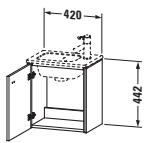
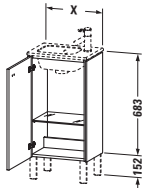
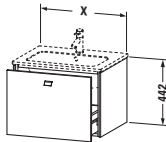
Описание	Ш x Г (мм)	Номер артикула	Евро	Евро	Евро	Евро
			Ценовая группа 1	Ценовая группа 2		
Тумбочка подвесная 1 дверца для ME by Starck # 072343	420 x 289	BR 4000 L/R	428	484		
Справка: Необходимые данные для заказа: - петли слева (L) /справа (R) - вариант ручек, см. стр. 645						
						
Тумбочка напольная 1 дверца, 1 стеклянная полка для ME by Starck # 072343	420 x 289	BR 4400 L/R	473	554		
Справка: Рекомендуются ножки # BR 9793, BR9794 / Рекомендуются ножки # UV 9993, UV 9994 / Ножки не входят в комплект поставки, пожалуйста, заказывайте отдельно. / Необходимые данные для заказа: - петли слева (L) /справа (R) - вариант ручек, см. стр. 645 - вариант с цокольными ножками, см. стр. 680						
						
Тумбочка подвесная 1 выдвижное отделение для ME by Starck # 233663 для ME by Starck # 233683 для ME by Starck # 233610 для ME by Starck # 233612, 236112	620 x 479 820 x 479 1020 x 479 1220 x 479	BR 4001 BR 4002 BR 4003 BR 4004	544 570 623 647	627 662 734 779		
Справка: Рекомендуется малогабаритный сифон # 005076 / Возможна система разделителей (опция), отдельный компонент # UV 9845 / Необходимые данные для заказа: - вариант ручек, см. стр. 645						

Brioso Design by Christian Werner

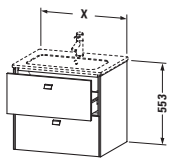
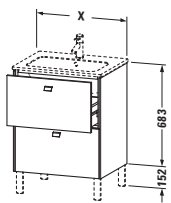
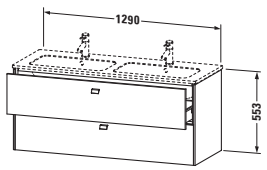
Описание	Ш x Г (мм)	Номер артикула	Евро	Евро	Евро	Евро
 <p>Тумбочка подвесная 2 ящика, верхний ящик, вкл. вырез и крышку для сифона</p>	для ME by Starck # 233663	620 x 479	BR 4101	808	910	
	для ME by Starck # 233683	820 x 479	BR 4102	850	962	
	для ME by Starck # 233610	1020 x 479	BR 4103	881	1.020	
	для ME by Starck # 233612, 236112	1220 x 479	BR 4104	920	1.079	
	<p>Справка: Рекомендуется малогабаритный сифон # 005076 / Возможна система разделителей (опция), отдельный компонент # UV 9845 / Необходимые данные для заказа: - вариант ручек, см. стр. 645</p>					
 <p>Тумбочка напольная 2 выдвижных отделения, верхний ящик, вкл. вырез и крышку для сифона</p>	для ME by Starck # 233663	620 x 479	BR 4401	850	974	
	для ME by Starck # 233683	820 x 479	BR 4402	893	1.031	
	для ME by Starck # 233610	1020 x 479	BR 4403	930	1.083	
	для ME by Starck # 233612, 236112	1220 x 479	BR 4404	968	1.131	
	<p>Справка: Рекомендуется малогабаритный сифон # 005076 / Возможна система разделителей (опция), отдельный компонент # UV 9845 / Рекомендуются ножки # BR 9793, BR9794 / Рекомендуются ножки # UV 9993, UV 9994 / Ножки не входят в комплект поставки, пожалуйста, заказывайте отдельно. / Необходимые данные для заказа: - вариант ручек, см. стр. 645 - вариант с цокольными ножками, см. стр. 680</p>					
 <p>Тумбочка подвесная 2 ящика, верхний ящик, вкл. вырез и крышку для сифона</p>	для ME by Starck # 233613	1290 x 479	BR 4105	959	1.123	
	<p>Справка: Рекомендуется малогабаритный сифон # 005076 / Возможна система разделителей (опция), отдельный компонент # UV 9845 / Необходимые данные для заказа: - вариант ручек, см. стр. 645</p>					

Brioso Design by Christian Werner

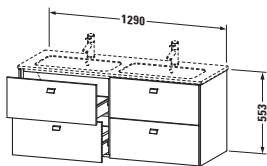
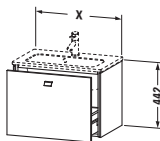
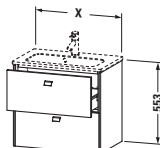
Описание	Ш x Г (мм)	Номер артикула	Евро	Евро	Евро	Евро
			Ценовая группа 1	Ценовая группа 2		
Тумбочка подвесная 4 выдвижных ящика, верхний ящик, вкл. вырез и крышку для сифона для ME by Starck # 233613	1290 x 479	BR 4106	1.417	1.586		
Справка: Рекомендуется малогабаритный сифон # 005076 / Возможна система разделителей (опция), отдельный компонент # UV 9845 / Необходимые данные для заказа: - вариант ручек, см. стр. 645						
						
Тумбочка подвесная компакт 1 выдвижное отделение для ME by Starck # 234263 для ME by Starck # 234283	620 x 389 820 x 389	BR 4010 BR 4011	544 571	619 654		
Справка: Рекомендуется малогабаритный сифон # 005076 / Система разделителей (опция), съемный элемент # UV 9955 / Необходимые данные для заказа: - вариант ручек, см. стр. 645						
						
Тумбочка подвесная компакт 2 ящика, верхний ящик, вкл. вырез и крышку для сифона для ME by Starck # 234263 для ME by Starck # 234283	620 x 389 820 x 389	BR 4110 BR 4111	805 847	908 961		
Справка: Рекомендуется малогабаритный сифон # 005076 / Система разделителей (опция), съемный элемент # UV 9955 / Необходимые данные для заказа: - вариант ручек, см. стр. 645						

Brioso Design by Christian Werner

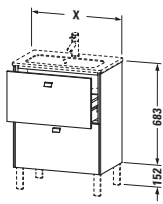
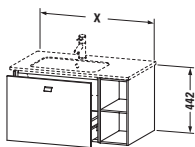
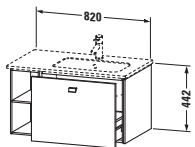
Описание	Ш x Г (мм)	Номер артикула	Евро	Евро	Евро	Евро
 <p>Тумбочка напольная компакт 2 выдвижных отделения, верхний ящик, вкл. вырез и крышку для сифона</p>	для ME by Starck # 234263	620 x 389	BR 4406	844	937	
	для ME by Starck # 234283	820 x 389	BR 4407	888	1.012	
	<p>Справка: Рекомендуется малогабаритный сифон # 005076 / Система разделителей (опция), съемный элемент # UV 9955 / Рекомендуются ножки # BR 9793, BR9794 / Рекомендуются ножки # UV 9993, UV 9994 / Ножки не входят в комплект поставки, пожалуйста, заказывайте отдельно. / Необходимые данные для заказа: - вариант ручек, см. стр. 645 - вариант с цокольными ножками, см. стр. 680</p>					
 <p>Тумбочка подвесная 1 выдвижное отделение, элемент боковой полки</p>	для ME by Starck # 234583, чаша слева	820 x 479	BR 4012	943	1.091	
	<p>Справка: Рекомендуется малогабаритный сифон # 005076 / Возможна система разделителей (опция), отдельный компонент # UV 9845 / Необходимые данные для заказа: - вариант ручек, см. стр. 645</p>					
 <p>Тумбочка подвесная 1 выдвижное отделение, элемент боковой полки</p>	для ME by Starck # 234683, чаша справа	820 x 479	BR 4014	943	1.091	
	<p>Справка: Рекомендуется малогабаритный сифон # 005076 / Возможна система разделителей (опция), отдельный компонент # UV 9845 / Необходимые данные для заказа: - вариант ручек, см. стр. 645</p>					

Brioso Design by Christian Werner

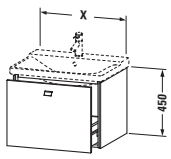
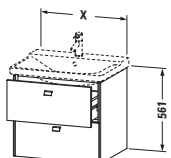
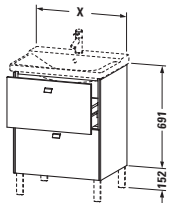
Описание	Ш x Г (мм)	Номер артикула	Евро	Евро	Евро	Евро		
 <p>Тумбочка подвесная 1 выдвигающее отделение</p> <p>для P3 Comforts # 233265 620 x 479 BR 4020 544 627</p> <p>для P3 Comforts # 233285 820 x 479 BR 4021 570 662</p> <p>для P3 Comforts # 233210 1020 x 479 BR 4022 623 734</p> <p>для P3 Comforts # 233212 1220 x 479 BR 4023 647 779</p>			Ценовая группа 1	Ценовая группа 2				
	<p>Справка: Рекомендуется малогабаритный сифон # 005076 / Возможна система разделителей (опция), отдельный компонент # UV 9845 / Необходимые данные для заказа: - вариант ручек, см. стр. 645</p>							
	 <p>Тумбочка подвесная 2 ящика, верхний ящик, вкл. вырез и крышку для сифона</p> <p>для P3 Comforts # 233265 620 x 479 BR 4120 808 910</p> <p>для P3 Comforts # 233285 820 x 479 BR 4121 850 962</p> <p>для P3 Comforts # 233210 1020 x 479 BR 4122 881 1.020</p> <p>для P3 Comforts # 233212 1220 x 479 BR 4123 920 1.079</p>							
		<p>Справка: Рекомендуется малогабаритный сифон # 005076 / Возможна система разделителей (опция), отдельный компонент # UV 9845 / Необходимые данные для заказа: - вариант ручек, см. стр. 645</p>						
		 <p>Тумбочка напольная 2 выдвигающих отделения</p> <p>для P3 Comforts # 233265 620 x 479 BR 4410 850 974</p> <p>для P3 Comforts # 233285 820 x 479 BR 4411 893 1.031</p> <p>для P3 Comforts # 233210 1020 x 479 BR 4412 930 1.083</p> <p>для P3 Comforts # 233212 1220 x 479 BR 4413 968 1.131</p>						
<p>Справка: монтаж только в сочетании с малогабаритным сифоном (рекомендуется # 005076) / Возможна система разделителей (опция), отдельный компонент # UV 9845 / Рекомендуются ножки # BR 9793, BR9794 / Рекомендуются ножки # UV 9993, UV 9994 / Ножки не входят в комплект поставки, пожалуйста, заказывайте отдельно. / Необходимые данные для заказа: - вариант ручек, см. стр. 645 - вариант с цокольными ножками, см. стр. 680</p>								

Brioso Design by Christian Werner

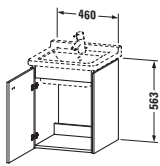
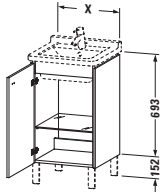
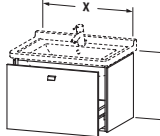
Описание	Ш x Г (мм)	Номер артикула	Евро	Евро	Евро	Евро
			Ценовая группа 1	Ценовая группа 2		
Тумбочка подвесная						
1 дверца						
для Starck 3 # 030348	460 x 445	BR 4040 L/R	491	591		
Справка: Необходимые данные для заказа: - петли слева (L) /справа (R) - вариант ручек, см. стр. 645						
						
Тумбочка напольная						
1 дверца, 1 стеклянная полка						
для Starck 3 # 030348	460 x 445	BR 4420 L/R	540	646		
Справка: Рекомендуются ножки # BR 9793, BR9794 / Рекомендуются ножки # UV 9993, UV 9994 / Ножки не входят в комплект поставки, пожалуйста, заказывайте отдельно. / Необходимые данные для заказа: - петли слева (L) /справа (R) - вариант ручек, см. стр. 645 - вариант с цокольными ножками, см. стр. 680						
						
Тумбочка подвесная						
1 выдвижное отделение						
для Starck 3 # 030470	670 x 469	BR 4041	544	627		
для Starck 3 # 030480	820 x 469	BR 4042	570	662		
для Starck 3 # 030410	1020 x 469	BR 4043	623	734		
для Starck 3 # 033213	1220 x 469	BR 4044	647	779		
Справка: Рекомендуется малогабаритный сифон # 005076 / Возможна система разделителей (опция), отдельный компонент # UV 9845 / Необходимые данные для заказа: - вариант ручек, см. стр. 645						

Brioso Design by Christian Werner

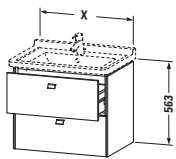
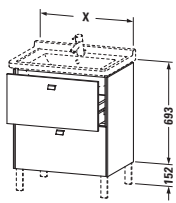
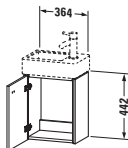
Описание	Ш x Г (мм)	Номер артикула	Евро	Евро	Евро	Евро
 <p>Тумбочка подвесная 2 ящика, верхний ящик, вкл. вырез и крышку для сифона</p>			Ценовая группа 1	Ценовая группа 2		
	для Starck 3 # 030470	670 x 469	BR 4141	808	910	
	для Starck 3 # 030480	820 x 469	BR 4142	850	962	
	для Starck 3 # 030410	1020 x 469	BR 4143	881	1.020	
	для Starck 3 # 033213	1220 x 469	BR 4144	920	1.079	
<p>Справка: Рекомендуется малогабаритный сифон # 005076 / Возможна система разделителей (опция), отдельный компонент # UV 9845 / Необходимые данные для заказа: - вариант ручек, см. стр. 645</p>						
 <p>Тумбочка напольная 2 выдвижных отделения, верхний ящик, вкл. вырез и крышку для сифона</p>						
	для Starck 3 # 030470	670 x 469	BR 4421	850	974	
	для Starck 3 # 030480	820 x 469	BR 4422	893	1.031	
	для Starck 3 # 030410	1020 x 469	BR 4423	930	1.083	
	для Starck 3 # 033213	1220 x 469	BR 4424	968	1.131	
<p>Справка: Рекомендуется малогабаритный сифон # 005076 / Возможна система разделителей (опция), отдельный компонент # UV 9845 / Рекомендуются ножки # BR 9793, BR9794 / Рекомендуются ножки # UV 9993, UV 9994 / Ножки не входят в комплект поставки, пожалуйста, заказывайте отдельно. / Необходимые данные для заказа: - вариант ручек, см. стр. 645 - вариант с цокольными ножками, см. стр. 680</p>						
 <p>Тумбочка подвесная 1 дверца</p>						
	для Vero Air # 072438	364 x 239	BR 4049 L/R	422	479	
<p>Справка: Необходимые данные для заказа: - петли слева (L) /справа (R) - вариант ручек, см. стр. 645</p>						

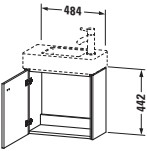
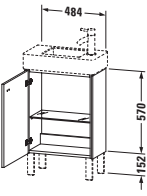
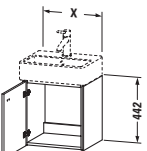

Brioso Design by Christian Werner

Описание	Ш x Г (мм)	Номер артикула	Евро	Евро	Евро	Евро
			Ценовая группа 1	Ценовая группа 2		
Тумбочка напольная 1 дверца, 1 стеклянная полка для Vero Air # 072438	364 x 239	BR 4429 L/R	447	503		
Справка: Рекомендуются цокольные ножки / ножки # BR 9793 лакированные, 2 штуки, если нужны 4 штуки, заказывайте 2 x 9793 / # UV 9993, хром, 2 штуки, если нужны 4 штуки, следует заказать 2 x # UV 9993 / Ножки # BR 9794 и # UV 9994 не подходят / Ножки не входят в комплект поставки, пожалуйста, заказывайте отдельно. / Необходимые данные для заказа: - петли слева (L) /справа (R) - вариант ручек, см. стр. 645 - вариант с цокольными ножками, см. стр. 680						
						
Тумбочка подвесная 1 дверца для Vero Air # 072450	484 x 239	BR 4051 L/R	423	479		
Справка: Необходимые данные для заказа: - петли слева (L) /справа (R) - вариант ручек, см. стр. 645						
						
Тумбочка напольная 1 дверца, 1 стеклянная полка для Vero Air # 072450	484 x 239	BR 4431 L/R	452	518		
Справка: Рекомендуются ножки # BR 9793, BR9794 / Рекомендуются ножки # UV 9993, UV 9994 / Ножки не входят в комплект поставки, пожалуйста, заказывайте отдельно. / Необходимые данные для заказа: - петли слева (L) /справа (R) - вариант ручек, см. стр. 645 - вариант с цокольными ножками, см. стр. 680						
						
Тумбочка подвесная 1 дверца для Vero Air # 072445	434 x 339	BR 4050 L/R	438	498		
Справка: Необходимые данные для заказа: - петли слева (L) /справа (R) - вариант ручек, см. стр. 645						

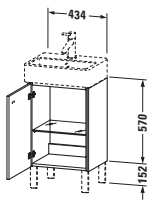
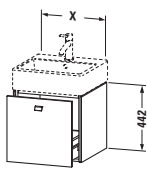
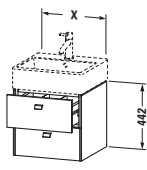
Brioso Design by Christian Werner

Описание	Ш x Г (мм)	Номер артикула	Евро	Евро	Евро	Евро
			Ценовая группа 1	Ценовая группа 2		
Тумбочка напольная 1 дверца, 1 стеклянная полка для Vero Air # 072445						
	434 x 339	BR 4430 L/R	470	544		
Справка: Рекомендуются цокольные ножки / ножки # BR 9793 лакированные, 2 штуки, если нужны 4 штуки, заказывайте 2 x 9793 / # UV 9993, хром, 2 штуки, если нужны 4 штуки, следует заказать 2 x # UV 9993 / Ножки # BR 9794 и # UV 9994 не подходят / Ножки не входят в комплект поставки, пожалуйста, заказывайте отдельно. / Необходимые данные для заказа: - петли слева (L) /справа (R) - вариант ручек, см. стр. 645 - вариант с цокольными ножками, см. стр. 680						
						
Тумбочка подвесная 1 выдвижное отделение для Vero Air # 235050						
	484 x 459	BR 4052	560	635		
	для Vero Air # 235060	BR 4053	575	655		
	для Vero Air # 235070	BR 4054	599	684		
	для Vero Air # 235080	BR 4055	616	705		
	для Vero Air # 235010	BR 4056	640	739		
	для Vero Air # 235012	BR 4057	668	776		
Справка: Рекомендуется малогабаритный сифон # 005076 / Возможна система разделителей (опция), отдельный компонент # UV 9845 / Необходимые данные для заказа: - вариант ручек, см. стр. 645						
						
Тумбочка подвесная 2 ящика, верхний ящик, вкл. вырез и крышку для сифона						
	484 x 459	BR 4152	802	877		
	для Vero Air # 235060	BR 4153	820	901		
	для Vero Air # 235070	BR 4154	849	936		
	для Vero Air # 235080	BR 4155	875	964		
	для Vero Air # 235010	BR 4156	907	1.007		
	для Vero Air # 235012	BR 4157	940	1.049		
Справка: Рекомендуется малогабаритный сифон # 005076 / Возможна система разделителей (опция), отдельный компонент # UV 9845 / Необходимые данные для заказа: - вариант ручек, см. стр. 645						

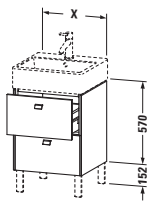
Brioso Design by Christian Werner

Описание	Ш x Г (мм)	Номер артикула	Евро	Евро	Евро	Евро		
 <p>Тумбочка напольная 2 выдвигающих отделения</p> <p>для Vero Air # 235050 484 x 459 BR 4432 847 965</p> <p>для Vero Air # 235060 584 x 459 BR 4433 867 990</p> <p>для Vero Air # 235070 684 x 459 BR 4434 891 1.023</p> <p>для Vero Air # 235080 784 x 459 BR 4435 920 1.059</p> <p>для Vero Air # 235010 984 x 459 BR 4436 957 1.109</p> <p>для Vero Air # 235012 1184 x 459 BR 4437 994 1.158</p>			Ценовая группа 1	Ценовая группа 2				
	<p>Справка: монтаж только в сочетании с малогабаритным сифоном (рекомендуется # 005076) / Возможна система разделителей (опция), отдельный компонент # UV 9845 / Ножки не входят в комплект поставки, пожалуйста, заказывайте отдельно. / Рекомендуются ножки # UV 9993, UV 9994 / Рекомендуются ножки # BR 9793, BR9794 / Необходимые данные для заказа:</p> <ul style="list-style-type: none"> - вариант ручек, см. стр. 645 - вариант с цокольными ножками, см. стр. 680 							
	 <p>Умывальник мебельный с подвесной тумбочкой c-bonded в комплекте 1 выдвигающее отделение, мебельный умывальник Vero Air включен, без перелива, с плоскостью под смеситель, включая выпуск с керамической крышкой, включая малогабаритный сифон</p> <p>600 x 480 BR 4600 N/O/T 1.515 1.608</p> <p>800 x 480 BR 4601 N/O/T 1.675 1.778</p> <p>1000 x 480 BR 4602 N/O/T 1.736 1.850</p> <p>1200 x 480 BR 4603 N/O/T 1.970 2.094</p>							
		<p>Справка: Данное изделие доступно только в сочетании с серией керамики Vero Air и мебельной серией Brioso / Тумбочка прочно склеивается с умывальником и поставляется как один предмет / Мебельные умывальники не поставляются с WonderGliss / Керамика крепится на стену с помощью отдельной монтажной планки (включена в комплект), подвесные болты для монтажной планки не включены в поставку, соблюдайте инструкцию. / Возможна система разделителей (опция), отдельный компонент # UV 9845 / Описание мебельных умывальников c-bonded на стр. 645 / Необходимые данные для заказа:</p> <ul style="list-style-type: none"> - смеситель (N = без отверстия под смеситель, O = с одним отверстием под смеситель, T = с тремя отверстиями под смеситель) - вариант ручек, см. стр. 645 						

Brioso Design by Christian Werner

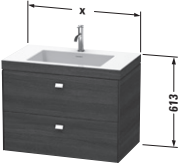
Описание	Ш x Г (мм)	Номер артикула	Евро	Евро	Евро	Евро
 <p>Умывальник мебельный с подвесной тумбочкой c-bonded в комплекте 2 выдвижных ящика, верхний ящик, вкл. вырез и крышку для сифона, мебельный умывальник Vero Air включен, без перелива, с плоскостью под смеситель, включая выпуск с керамической крышкой, включая малогабаритный сифон</p>			Ценовая группа 1	Ценовая группа 2		
	600 x 480	BR 4605 N/O/T	1.828	1.935		
	800 x 480	BR 4606 N/O/T	1.996	2.115		
	1000 x 480	BR 4607 N/O/T	2.069	2.195		
	1200 x 480	BR 4608 N/O/T	2.292	2.430		

Справка: Данное изделие доступно только в сочетании с серией керамики Vero Air и мебельной серией Brioso / Тумбочка прочно склеивается с умывальником и поставляется как один предмет / Мебельные умывальники не поставляются с WonderGliss / Керамика крепится на стену с помощью отдельной монтажной планки (включена в комплект), подвесные болты для монтажной планки не включены в поставку, соблюдайте инструкцию. / Возможна система разделителей (опция), отдельный компонент # UV 9845 / Описание мебельных умывальников c-bonded на стр. 645 / Необходимые данные для заказа:

- смеситель (N = без отверстия под смеситель, O = с одним отверстием под смеситель, T = с тремя отверстиями под смеситель)
- вариант ручек, см. стр. 645

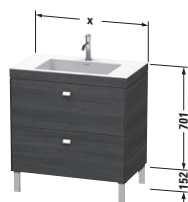

Умывальник мебельный с напольной тумбочкой c-bonded в комплекте





2 выдвижных отделения,
 мебельный умывальник Vero Air включен,
 без перелива,
 с плоскостью под смеситель,
 включая выпуск с керамической крышкой,
 включая малогабаритный сифон

600 x 480	BR 4700 N/O/T	1.873	1.984		
800 x 480	BR 4701 N/O/T	2.044	2.170		
1000 x 480	BR 4702 N/O/T	2.104	2.245		
1200 x 480	BR 4703 N/O/T	2.355	2.509		

Справка: Данное изделие доступно только в сочетании с серией керамики Vero Air и мебельной серией Brioso / Тумбочка прочно склеивается с умывальником и поставляется как один предмет / Мебельные умывальники не поставляются с WonderGliss / Керамика крепится на стену с помощью отдельной монтажной планки (включена в комплект), подвесные болты для монтажной планки не включены в поставку, соблюдайте инструкцию. / Возможна система разделителей (опция), отдельный компонент # UV 9845 / Рекомендуются ножки # UV 9993, UV 9994 / Рекомендуются ножки # BR 9793, BR9794 / Ножки не входят в комплект поставки, пожалуйста, заказывайте отдельно. / Описание мебельных умывальников c-bonded на стр. 645 / Необходимые данные для заказа:

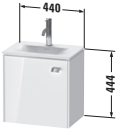
- смеситель (N = без отверстия под смеситель, O = с одним отверстием под смеситель, T = с тремя отверстиями под смеситель)
- вариант ручек, см. стр. 645
- вариант с цокольными ножками, см. стр. 680



Brioso Design by Christian Werner

Описание	Ш x Г (мм)	Номер артикула	Евро	Евро	Евро	Евро
			Ценовая группа 1	Ценовая группа 2		
Тумбочка подвесная 1 дверца для Viu # 073345	440 x 310	BR 4208 L/R	428	484		
Справка: Необходимые данные для заказа: - петли слева (L) /справа (R) - вариант ручек, см. стр. 645						
						
Тумбочка напольная 1 дверца, 1 стеклянная полка для Viu # 073345	440 x 310	BR 4508 L/R	473	554		
Справка: Рекомендуются ножки # BR 9793, BR9794 / Рекомендуются ножки # UV 9993, UV 9994 / Ножки не входят в комплект поставки, пожалуйста, заказывайте отдельно. / Необходимые данные для заказа: - петли слева (L) /справа (R) - вариант ручек, см. стр. 645 - вариант с цокольными ножками, см. стр. 680						
						
Тумбочка подвесная 1 выдвижное отделение для Viu # 234453	520 x 419	BR 4209	531	610		
Справка: монтаж только в сочетании с малогабаритным сифоном (рекомендуется # 005076) / Система разделителей (опция), съемный элемент # UV 9955 / Необходимые данные для заказа: - вариант ручек, см. стр. 645						
						
Тумбочка подвесная 2 ящика, верхний ящик, вкл. вырез и крышку для сифона для Viu # 234453	520 x 419	BR 4309	787	884		
Справка: монтаж только в сочетании с малогабаритным сифоном (рекомендуется # 005076) / Система разделителей (опция), съемный элемент # UV 9955 / Необходимые данные для заказа: - вариант ручек, см. стр. 645						

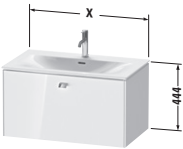
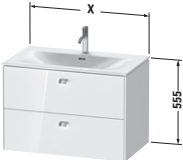
Brioso Design by Christian Werner

Описание	Ш x Г (мм)	Номер артикула	Евро	Евро	Евро	Евро
			Ценовая группа 1	Ценовая группа 2		
Тумбочка напольная 2 выдвижных отделения для Viu # 234453						
	520 x 419	BR 4509	828	945		
Справка: Рекомендуется малогабаритный сифон # 005076 / Система разделителей (опция), съемный элемент # UV 9955 / Рекомендуются ножки # UV 9993, UV 9994 / Рекомендуются ножки # BR 9793, BR9794 / Ножки не входят в комплект поставки, пожалуйста, заказывайте отдельно. / Необходимые данные для заказа: - вариант ручек, см. стр. 645 - вариант с цокольными ножками, см. стр. 680						
						
Тумбочка подвесная 1 выдвижное отделение для Viu # 234463						
	620 x 479	BR 4210	544	627		
для Viu # 234473						
	720 x 479	BR 4211	557	645		
для Viu # 234483						
	820 x 479	BR 4212	570	662		
для Viu # 234410						
	1020 x 479	BR 4213	623	734		
для Viu # 234412						
	1220 x 479	BR 4214	647	779		
Справка: монтаж только в сочетании с малогабаритным сифоном (рекомендуется # 005076) / Возможна система разделителей (опция), отдельный компонент # UV 9845 / Необходимые данные для заказа: - вариант ручек, см. стр. 645						
						
Тумбочка подвесная 2 ящика, верхний ящик, вкл. вырез и крышку для сифона						
	620 x 479	BR 4310	808	910		
для Viu # 234473						
	720 x 479	BR 4311	829	937		
для Viu # 234483						
	820 x 479	BR 4312	850	962		
для Viu # 234410						
	1020 x 479	BR 4313	881	1.020		
для Viu # 234412						
	1220 x 479	BR 4314	920	1.079		
Справка: монтаж только в сочетании с малогабаритным сифоном (рекомендуется # 005076) / Возможна система разделителей (опция), отдельный компонент # UV 9845 / Необходимые данные для заказа: - вариант ручек, см. стр. 645						

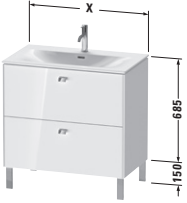
Brioso Design by Christian Werner

Описание	Ш x Г (мм)	Номер артикула	Евро	Евро	Евро	Евро
			Ценовая группа 1	Ценовая группа 2		
Тумбочка наполная						
2 выдвижных отделения						
для Viu # 234463	620 x 479	BR 4510	850	974		
для Viu # 234473	720 x 479	BR 4511	871	1.003		
для Viu # 234483	820 x 479	BR 4512	893	1.031		
для Viu # 234410	1020 x 479	BR 4513	930	1.083		
для Viu # 234412	1220 x 479	BR 4514	968	1.131		
<p>Справка: Рекомендуется малогабаритный сифон # 005076 / Возможна система разделителей (опция), отдельный компонент # UV 9845 / Рекомендуются ножки # UV 9993, UV 9994 / Рекомендуются ножки # BR 9793, BR9794 / Ножки не входят в комплект поставки, пожалуйста, заказывайте отдельно. / Необходимые данные для заказа:</p> <ul style="list-style-type: none"> - вариант ручек, см. стр. 645 - вариант с цокольными ножками, см. стр. 680 						
						
Система разделителей						
Индивидуальная переустанавливаемая система разделителей с крышкой, черный бриллиант						
для тумбочки	115 x 270	UV 9955	107			
						
Система разделителей						
Индивидуальная переустанавливаемая система разделителей с крышкой, черный бриллиант						
для тумбочки	115 x 320	UV 9845	111			

Brioso Design by Christian Werner

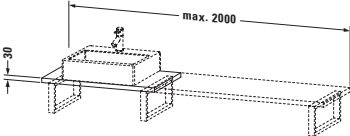
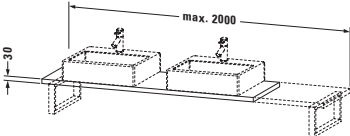
Описание	Ш x Г (мм)	Номер артикула	Евро	Евро	Евро	Евро
 <p>Консоль для накладной и встраиваемой сверху раковины компакт 1 консоль с одним вырезом, ширина максимально 2000 мм базовая цена до 800 мм, толщина 30 мм за каждые начатые 100 мм, толщина 30 мм базовая цена до 800 мм, толщина 45 мм за каждые начатые 100 мм, толщина 45 мм</p>			Ценовая группа 1	Ценовая группа 2		
	480	BR 104C	335	350		
			15	17		
	480	BR 100C	338	354		
			22	24		
<p>Справка: Вырез для керамики других фирм после технической проверки 205 Евро / Наценка за изготовление отверстия под смеситель 23 Евро при указании точных координат / Сокращение глубины после технической проверки 140 Евро / Можно заказать консольную столешницу без выреза / Консоли короче 800 мм по запросу / Необходимые данные для заказа консолей:</p> <ul style="list-style-type: none"> - общая ширина - осевые размеры с левой стороны - модель керамики и минимальная ширина, см. стр. 1003-1005 - точное положение напольных шкафчиков/ консольных креплений <p>- Пожалуйста, укажите точные размеры и приложите чертежи: необходимо заполнить бланк заказа мебели на стр. 1006</p>						
 <p>Консоль для накладной и встраиваемой сверху раковины компакт 1 консоль с двумя вырезами, ширина максимально 2000 мм базовая цена до 800 мм, толщина 30 мм за каждые начатые 100 мм, толщина 30 мм за каждые начатые 100 мм, базовая цена до 800 мм, толщина 45 мм за каждые начатые 100 мм, толщина 45 мм</p>						
	480	BR 105C	364	380		
			15	17		
	480	BR 101C	366	385		
			22	24		
<p>Справка: Вырез для керамики других фирм после технической проверки 205 Евро / Наценка за изготовление отверстия под смеситель 23 Евро при указании точных координат / Сокращение глубины после технической проверки 140 Евро / Можно заказать консольную столешницу без выреза / Консоли короче 800 мм по запросу / Необходимые данные для заказа консолей:</p> <ul style="list-style-type: none"> - общая ширина - осевые размеры с левой стороны - модель керамики и минимальная ширина, см. стр. 1003-1005 - точное положение напольных шкафчиков/ консольных креплений <p>- Пожалуйста, укажите точные размеры и приложите чертежи: необходимо заполнить бланк заказа мебели на стр. 1006</p>						

Brioso Design by Christian Werner

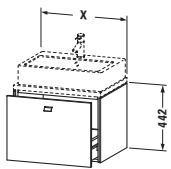
Описание	Ш x Г (мм)	Номер артикула	Евро	Евро	Евро	Евро
 <p>Тумбочка Brioso для консоли компакт 1 выдвигающее отделение</p>	620 x 480	BR 5100	577	660		
	720 x 480	BR 5101	592	678		
	820 x 480	BR 5102	604	695		
	920 x 480	BR 5103	632	728		
	1020 x 480	BR 5104	655	755		

Справка: Рекомендуется малогабаритный сифон # 005076 / Консоль не включена в комплект поставки, пожалуйста, заказывайте отдельно / Необходим отступ от стены в 20 мм при установке в нишу / Система разделителей (опция), съемный элемент # UV 9846 / Необходимые данные для заказа:
 - вариант ручек, см. стр. 645
 - артикул модели керамики, см. стр. 992/993

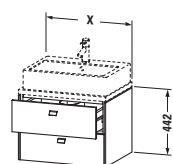

Тумбочка Brioso для консоли компакт
2 выдвигающих ящика,
верхний ящик, вкл. вырез и крышку для сифона

620 x 480	BR 5105	821	905		
720 x 480	BR 5106	837	924		
820 x 480	BR 5107	855	946		
920 x 480	BR 5108	875	972		
1020 x 480	BR 5109	890	991		

Справка: Рекомендуется малогабаритный сифон # 005076 / Консоль не включена в комплект поставки, пожалуйста, заказывайте отдельно / Необходим отступ от стены в 20 мм при установке в нишу / Система разделителей (опция), съемный элемент # UV 9846 / Необходимые данные для заказа:
 - вариант ручек, см. стр. 645
 - артикул модели керамики, см. стр. 992/993

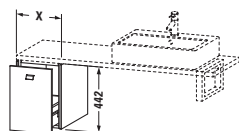

Шкафчик Brioso для консоли компакт
1 выдвигающее отделение

320 x 480	BR 5120	550	612		
420 x 480	BR 5121	555	623		
520 x 480	BR 5122	567	638		
620 x 480	BR 5123	578	660		
720 x 480	BR 5143	589	674		
820 x 480	BR 5124	600	688		

Справка: Консоль не включена в комплект поставки, пожалуйста, заказывайте отдельно / Необходим отступ от стены в 20 мм при установке в нишу / Система разделителей (опция), съемный элемент # UV 9846 / Необходимые данные для заказа:
 - вариант ручек, см. стр. 645

Brioso Design by Christian Werner

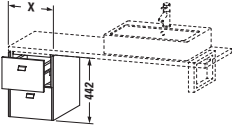
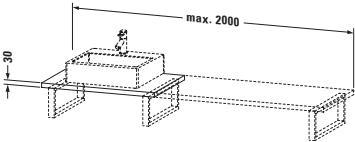
Описание	Ш х Г (мм)	Номер артикула	Евро	Евро	Евро	Евро
			Ценовая группа 1	Ценовая группа 2		
Шкафчик Brioso для консоли компакт						
2 выдвижных ящика						
	320 x 480	BR 5125	697	763		
	420 x 480	BR 5126	708	777		
	520 x 480	BR 5127	721	794		
	620 x 480	BR 5128	734	813		
	720 x 480	BR 5148	751	834		
	820 x 480	BR 5129	767	855		
Справка: Консоль не включена в комплект поставки, пожалуйста, заказывайте отдельно / Необходим отступ от стены в 20 мм при установке в нишу / Система разделителей (опция), съемный элемент # UV 9846 / Необходимые данные для заказа: - вариант ручек, см. стр. 645						
						
Консоль для накладных раковин и встраиваемых умывальников						
1 консоль с одним вырезом, ширина максимально 2000 мм						
базовая цена до 800 мм, толщина 30 мм						
	550	BR 106C	341	354		
за каждые начатые 100 мм, толщина 30 мм						
			15	18		
базовая цена до 800 мм, толщина 45 мм						
	550	BR 102C	343	361		
за каждые начатые 100 мм, толщина 45 мм						
			23	25		
Справка: Вырез для керамики других фирм после технической проверки 205 Евро / Наценка за изготовление отверстия под смеситель 23 Евро при указании точных координат / Сокращение глубины после технической проверки 140 Евро / Можно заказать консольную столешницу без выреза / Консоли короче 800 мм по запросу / Необходимые данные для заказа консолей: - общая ширина - осевые размеры с левой стороны - модель керамики и минимальная ширина, см. стр. 1003-1005 - точное положение напольных шкафчиков/ консольных креплений - Пожалуйста, укажите точные размеры и приложите чертежи: необходимо заполнить бланк заказа мебели на стр. 1006						

Brioso Design by Christian Werner

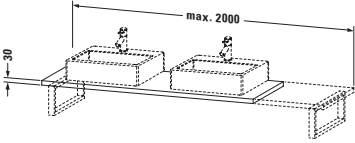
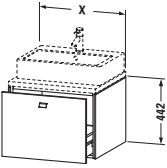
Описание	Ш x Г (мм)	Номер артикула	Евро	Евро	Евро	Евро
 <p>Консоль для накладных раковин и встраиваемых умывальников 1 консоль с двумя вырезами, ширина максимально 2000 мм базовая цена до 800 мм, толщина 30 мм за каждые начатые 100 мм, толщина 30 мм базовая цена до 800 мм, толщина 45 мм за каждые начатые 100 мм, толщина 45 мм</p>			Ценовая группа 1	Ценовая группа 2		
	550	BR 107C	370	387		
			15	18		
	550	BR 103C	372	392		
			23	25		
<p>Справка: Вырез для керамики других фирм после технической проверки 205 Евро / Наценка за изготовление отверстия под смеситель 23 Евро при указании точных координат / Сокращение глубины после технической проверки 140 Евро / Можно заказать консольную столешницу без выреза / Консоли короче 800 мм по запросу / Необходимые данные для заказа консолей:</p> <ul style="list-style-type: none"> - общая ширина - осевые размеры с левой стороны - модель керамики и минимальная ширина, см. стр. 1003-1005 - точное положение напольных шкафчиков/ консольных креплений <p>- Пожалуйста, укажите точные размеры и приложите чертежи: необходимо заполнить бланк заказа мебели на стр. 1006</p>						
 <p>Тумбочка Brioso для консоли 1 выдвижное отделение</p>						
	620 x 550	BR 5110	587	677		
	720 x 550	BR 5111	602	697		
	820 x 550	BR 5112	615	713		
	920 x 550	BR 5113	643	746		
	1020 x 550	BR 5114	663	774		
<p>Справка: Рекомендуется малогабаритный сифон # 005076 / Консоль не включена в комплект поставки, пожалуйста, заказывайте отдельно / Необходим отступ от стены в 20 мм при установке в нишу / Система разделителей (опция), съемный элемент # UV 9846 / Необходимые данные для заказа:</p> <ul style="list-style-type: none"> - вариант ручек, см. стр. 645 - артикул модели керамики, см. стр. 994-996 						

Brioso Design by Christian Werner

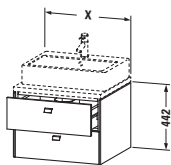
Описание	Ш x Г (мм)	Номер артикула	Евро	Евро	Евро	Евро
 <p>Тумбочка Brioso для консоли 2 выдвижных ящика, верхний ящик, вкл. вырез и крышку для сифона</p>	620 x 550	BR 5115	833	923		
	720 x 550	BR 5116	849	943		
	820 x 550	BR 5117	867	965		
	920 x 550	BR 5118	888	992		
	1020 x 550	BR 5119	905	1.012		

Справка: Рекомендуется малогабаритный сифон # 005076 / Консоль не включена в комплект поставки, пожалуйста, заказывайте отдельно / Необходим отступ от стены в 20 мм при установке в нишу / Система разделителей (опция), съемный элемент # UV 9846 / Необходимые данные для заказа:

- вариант ручек, см. стр. 645
- артикул модели керамики, см. стр. 994-996

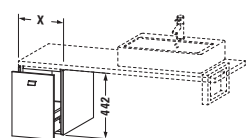

Шкафчик Brioso для консоли

1 выдвижное отделение

320 x 550	BR 5130	559	631		
420 x 550	BR 5131	564	642		
520 x 550	BR 5132	576	659		
620 x 550	BR 5133	590	676		
720 x 550	BR 5154	600	691		
820 x 550	BR 5134	611	706		

Справка: Консоль не включена в комплект поставки, пожалуйста, заказывайте отдельно / Необходим отступ от стены в 20 мм при установке в нишу / Система разделителей (опция), съемный элемент # UV 9846 / Необходимые данные для заказа:

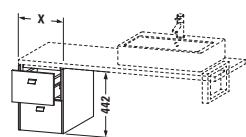
- вариант ручек, см. стр. 645

Шкафчик Brioso для консоли



2 выдвижных ящика

320 x 550	BR 5135	707	781		
420 x 550	BR 5136	718	796		
520 x 550	BR 5137	732	813		
620 x 550	BR 5138	745	832		
720 x 550	BR 5159	762	854		
820 x 550	BR 5139	779	875		

Справка: Консоль не включена в комплект поставки, пожалуйста, заказывайте отдельно / Необходим отступ от стены в 20 мм при установке в нишу / Система разделителей (опция), съемный элемент # UV 9846 / Необходимые данные для заказа:

- вариант ручек, см. стр. 645

Brioso Design by Christian Werner

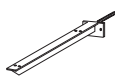
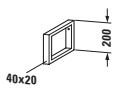
Описание	Ш x Г (мм)	Номер артикула	Евро	Евро	Евро	Евро
 <p>Доборная планка для шкафчика Brioso монтируется для корпуса глубиной 480 мм / 550 мм, ширина минимум 20 мм - максимум 100 мм</p>	16	BR 5199	161	169		
<p>Справка: Необходимые данные для заказа: - ширина - цвет корпуса</p>						
 <p>Система разделителей Индивидуальная переустанавливаемая система разделителей с крышкой, черный бриллиант для консольной тумбочки и консольного шкафчика</p>	115 x 370	UV 9846	115			
 <p>Консольное крепление 1 консольный уголок, монтируется под консолью 480 мм / 550 мм глубиной черный бриллиант, порошкообразное покрытие</p>	40 x 425	UV 9902	83			
 <p>T-образная консольная опора 100 мм для встраивания в стену 1 консольный уголок (глубина без учета стержня), монтируется под консолью 480 мм / 550 мм глубиной черный бриллиант, порошкообразное покрытие</p>	90 x 420	UV 9926	95			
<p>Справка: Если консольное крепление используется на не капитальных стенах, необходима соответствующая вспомогательная конструкция</p>						
 <p>Консольная опора компакт 1 консольное крепление - полотенце-держатель, для монтажа под консолью глубиной 480 мм</p>	40 x 455	UV 9917	138			

Brioso Design by Christian Werner

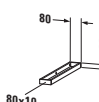
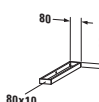
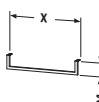
Описание	Ш x Г (мм)	Номер артикула	Евро	Евро	Евро	Евро
 <p>Консольное крепление 1 консольное крепление - полотенцедержатель, для монтажа под консолью глубиной 550 мм хром</p>	40 x 480	UV 9903	141	Ценовая группа 1	Ценовая группа 2	
 <p>Полотенцедержатель компакт для монтажа на боковой части консоли глубиной 480 мм, хром</p>	80 x 478	UV 9959	155			
Справка: Полотенцедержатель монтируется на консоли только в процессе производства						
 <p>Полотенцедержатель для монтажа на боковой части консоли глубиной 550 мм, хром</p>	80 x 548	UV 9960	167			
Справка: Полотенцедержатель монтируется на консоли только в процессе производства						
 <p>Полотенцедержатель для установки под консолями, под обрамлениями, труба с квадратным сечением, хромиро- ванная, 14 мм</p>	500 1000	UV 9985 UV 9986	155 206			

Brioso Design by Christian Werner

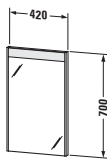
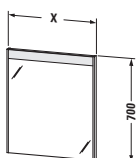
Описание	Ш x Г (мм)	Номер артикула	Евро	Евро	Евро	Евро
 <p>Зеркало с подсветкой IP 44, LED одинарная полоса подсветки, функция LED диммера, 1 сенсорный выключатель справа внизу, LED подсветка места для умывания, LED (срок эксплуатации >30 000 часов), LED подсветка, стационарно установленная, Класс энергопотребления: A++ LED модуль, цветовая температура 4000 K, 11 Вт</p>	420 x 45	BR 7000	Ценовая группа 1 631	Ценовая группа 2 647		
Справка: Расстояние между сенсором и отражающей поверхностью = мин. 75 мм						
 <p>Зеркало с подсветкой IP 44, LED одинарная полоса подсветки, функция LED диммера, 1 сенсорный выключатель справа внизу, Подогрев зеркала с автоматическим отключением, LED подсветка места для умывания, LED (срок эксплуатации >30 000 часов), LED подсветка, стационарно установленная, Класс энергопотребления: A++ LED модуль, цветовая температура 4000 K, 17 Вт</p>	620 x 45	BR 7001	772	791		
LED модуль, цветовая температура 4000 K, 23 Вт	820 x 45	BR 7002	882	904		
LED модуль, цветовая температура 4000 K, 29 Вт	1020 x 45	BR 7003	1.000	1.025		
LED модуль, цветовая температура 4000 K, 35 Вт	1220 x 45	BR 7004	1.094	1.121		
LED модуль, цветовая температура 4000 K, 37 Вт	1320 x 45	BR 7005	1.203	1.233		
Справка: Расстояние между сенсором и отражающей поверхностью = мин. 75 мм / Сенсор включает подсветку и подогрев одновременно						

Brioso Design by Christian Werner

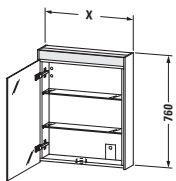
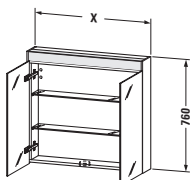
Описание	Ш x Г (мм)	Номер артикула	Евро	Евро	Евро	Евро
 <p>Зеркальный шкафчик IP 44, 1 зеркальная дверца, задняя панель зеркальная, 2 стеклянные полки, 1 комплект выключателя с розеткой внутри справа, LED подсветка места для умывания, LED (срок эксплуатации > 30 000 часов), LED подсветка, стационарно установ- ленная, Класс энергопотребления: A++ LED модуль, цветовая температура 4000 К, 8 Вт</p>	620 x 148	BR 7101 L/R	Ценовая группа 1 1.103	Ценовая группа 2 1.125		
Справка: Необходимые данные для заказа: - петли слева (L) /справа (R)						
 <p>Зеркальный шкафчик IP 44, 2 зеркальные дверцы, задняя панель зеркальная, 2 стеклянные полки, 1 комплект выключателя с розеткой внутри справа, LED подсветка места для умывания, LED (срок эксплуатации > 30 000 часов), LED подсветка, стационарно установ- ленная, Класс энергопотребления: A++ LED модуль, цветовая температура 4000 К, 11 Вт</p>	820 x 148	BR 7102	1.174	1.195		
LED модуль, цветовая температура 4000 К, 14 Вт	1020 x 148	BR 7103	1.267	1.287		

Brioso Design by Christian Werner

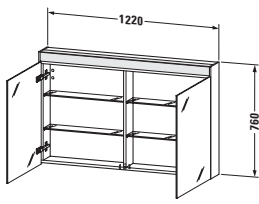
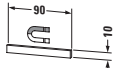
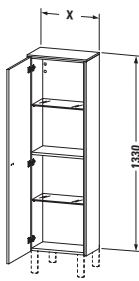
Описание	Ш х Г (мм)	Номер артикула	Евро	Евро	Евро	Евро
 <p>Зеркальный шкафчик IP 44, 2 зеркальные дверцы, задняя панель зеркальная, 4 стеклянные полки, 1 комплект выключателя с розеткой внутри справа, LED подсветка места для умывания, LED (срок эксплуатации > 30 000 часов), LED подсветка, стационарно установленная, Класс энергопотребления: A++ LED модуль, цветовая температура 4000 К, 17 Вт</p>	1220 x 148	BR 7104	Ценовая группа 1 1.411	Ценовая группа 2 1.470		
 <p>Магнитная планка из нержавеющей стали</p>	90	UV 9709	43			
<p>Справка: Магнитная планка может быть установлена по желанию на корпусе, боковой стенке или на зеркальной дверце с помощью клейкой ленты. Обратите внимание на сокращение места для хранения после установки.</p>						
 <p>Шкаф 1 дверца, 1 деревянная полка, 2 стеклянные полки</p>	420 x 240 520 x 240	BR 1300 L/R BR 1301 L/R	649 667	797 830		
<p>Справка: Оставляйте расстояние до стены минимум в 50 мм / При установке рядом с мебелью оставляйте мин. 50 мм / Рекомендуются цокольные ножки / Ножки не входят в комплект поставки, пожалуйста, заказывайте отдельно. / ножки # BR 9793 лакированные, 2 штуки, если нужны 4 штуки, заказывайте 2 x 9793 / # UV 9993, хром, 2 штуки, если нужны 4 штуки, следует заказать 2 x # UV 9993 / Ножки # BR 9794 и # UV 9994 не подходят / Необходимые данные для заказа: - петли слева (L) /справа (R) - вариант ручек, см. стр. 645 - вариант с цокольными ножками, см. стр. 680</p>						

Brioso Design by Christian Werner

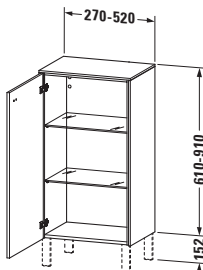
Описание	Ш х Г (мм)	Номер артикула	Евро	Евро	Евро	Евро
			Ценовая группа 1	Ценовая группа 2		
Шкаф						
1 дверца, 1 деревянная полка, 2 стеклянные полки	420 x 360	BR 1310 L/R	670	853		
2 стеклянные полки	520 x 360	BR 1311 L/R	690	889		
<p>Справка: Оставляйте расстояние до стены минимум в 50 мм / При установке рядом с мебелью оставляйте мин. 50 мм / Рекомендуются цокольные ножки / Ножки не входят в комплект поставки, пожалуйста, заказывайте отдельно. / ножки # BR 9793 лакированные, 2 штуки, если нужны 4 штуки, заказывайте 2 x 9793 / # UV 9993, хром, 2 штуки, если нужны 4 штуки, следует заказать 2 x # UV 9993 / Ножки # BR 9794 и # UV 9994 не подходят / Необходимые данные для заказа: - петли слева (L) /справа (R)</p> <ul style="list-style-type: none"> - вариант ручек, см. стр. 645 - вариант с цокольными ножками, см. стр. 680 						
						
Шкаф индивидуальный						
1 дверца, 2 стеклянные полки, Высота минимум 610 мм - максимум 910 мм, Ширина минимум 270 мм - максимум 520 мм, глубина мин. 196 мм - макс. 359 мм		BR 1340 L/R	703	864		
<p>Справка: Оставляйте расстояние до стены минимум в 50 мм / При установке рядом с мебелью оставляйте мин. 50 мм / Рекомендуются цокольные ножки / Ножки не входят в комплект поставки, пожалуйста, заказывайте отдельно. / ножки # BR 9793 лакированные, 2 штуки, если нужны 4 штуки, заказывайте 2 x 9793 / # UV 9993, хром, 2 штуки, если нужны 4 штуки, следует заказать 2 x # UV 9993 / Ножки # BR 9794 и # UV 9994 не подходят / фиксированное положение ручки от верхнего края дверцы всегда 63 мм / Необходимые данные для заказа: - петли слева (L) /справа (R)</p> <ul style="list-style-type: none"> - высота - ширина - глубина - вариант ручек, см. стр. 645 - вариант с цокольными ножками, см. стр. 680 						

Brioso Design by Christian Werner

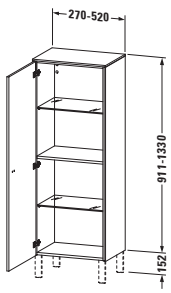
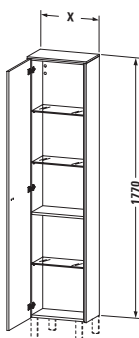
Описание	Ш х Г (мм)	Номер артикула	Евро	Евро	Евро	Евро
			Ценовая группа 1	Ценовая группа 2		
Шкаф индивидуальный 1 дверца, 1 деревянная полка, 2 стеклянные полки, Высота минимум 911 мм - максимум 1330 мм, Ширина минимум 270 мм - максимум 520 мм, глубина мин. 196 мм - макс. 359 мм						
		BR 1341 L/R	727	925		
<p>Справка: Оставляйте расстояние до стены минимум в 50 мм / При установке рядом с мебелью оставляйте мин. 50 мм / Рекомендуются цокольные ножки / Ножки не входят в комплект поставки, пожалуйста, заказывайте отдельно. / ножки # BR 9793 лакированные, 2 штуки, если нужны 4 штуки, заказывайте 2 x 9793 / # UV 9993, хром, 2 штуки, если нужны 4 штуки, следует заказать 2 x # UV 9993 / Ножки # BR 9794 и # UV 9994 не подходят / фиксированное положение ручки от нижнего края дверцы всегда 664 мм / Необходимые данные для заказа: - петли слева (L) /справа (R)</p> <ul style="list-style-type: none"> - высота - ширина - глубина - вариант ручек, см. стр. 645 - вариант с цокольными ножками, см. стр. 680 						
						
Высокий шкаф 1 дверца, 1 деревянная полка, 3 стеклянные полки						
	420 x 240	BR 1320 L/R	747	922		
	520 x 240	BR 1321 L/R	770	972		
<p>Справка: Оставляйте расстояние до стены минимум в 50 мм / При установке рядом с мебелью оставляйте мин. 50 мм / Рекомендуются цокольные ножки / Ножки не входят в комплект поставки, пожалуйста, заказывайте отдельно. / ножки # BR 9793 лакированные, 2 штуки, если нужны 4 штуки, заказывайте 2 x 9793 / # UV 9993, хром, 2 штуки, если нужны 4 штуки, следует заказать 2 x # UV 9993 / Ножки # BR 9794 и # UV 9994 не подходят / Необходимые данные для заказа: - петли слева (L) /справа (R)</p> <ul style="list-style-type: none"> - вариант ручек, см. стр. 645 - вариант с цокольными ножками, см. стр. 680 						

Brioso Design by Christian Werner

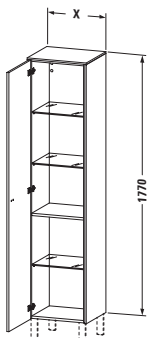
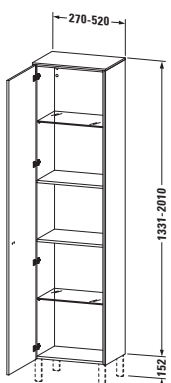
Описание	Ш x Г (мм)	Номер артикула	Евро	Евро	Евро	Евро
			Ценовая группа 1	Ценовая группа 2		
Высокий шкаф 1 дверца, 1 деревянная полка, 3 стеклянные полки	420 x 360	BR 1330 L/R	781	1.011		
	520 x 360	BR 1331 L/R	802	1.052		
<p>Справка: Оставляйте расстояние до стены минимум в 50 мм / При установке рядом с мебелью оставляйте мин. 50 мм / Рекомендуются цокольные ножки / Ножки не входят в комплект поставки, пожалуйста, заказывайте отдельно. / ножки # BR 9793 лакированные, 2 штуки, если нужны 4 штуки, заказывайте 2 x 9793 / # UV 9993, хром, 2 штуки, если нужны 4 штуки, следует заказать 2 x # UV 9993 / Ножки # BR 9794 и # UV 9994 не подходят / Необходимые данные для заказа: - петли слева (L) /справа (R)</p> <ul style="list-style-type: none"> - вариант ручек, см. стр. 645 - вариант с цокольными ножками, см. стр. 680 						
						
Высокий шкаф индивидуальный 1 дверца, 2 деревянные полки, 2 стеклянные полки, Высота минимум 1331 мм - максимум 2010 мм, Ширина минимум 270 мм - максимум 520 мм, глубина мин. 196 мм - макс. 359 мм		BR 1342 L/R	844	1.109		
<p>Справка: Оставляйте расстояние до стены минимум в 50 мм / При установке рядом с мебелью оставляйте мин. 50 мм / Ножки не входят в комплект поставки, пожалуйста, заказывайте отдельно. / ножки # BR 9793 лакированные, 2 штуки, если нужны 4 штуки, заказывайте 2 x 9793 / Рекомендуются цокольные ножки / # UV 9993, хром, 2 штуки, если нужны 4 штуки, следует заказать 2 x # UV 9993 / Ножки # BR 9794 и # UV 9994 не подходят / фиксированное положение ручки от нижнего края дверцы всегда 884 мм / Необходимые данные для заказа: - петли слева (L) /справа (R)</p> <ul style="list-style-type: none"> - высота - ширина - глубина - вариант ручек, см. стр. 645 - вариант с цокольными ножками, см. стр. 680 						

Brioso Design by Christian Werner

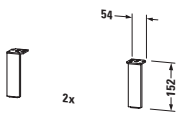
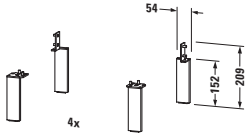
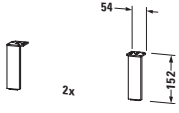
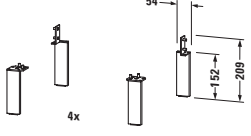
Описание	Ш х Г (мм)	Номер артикула	Евро	Евро	Евро	Евро
 Ножка хром, 2 штуки	152 x 44 x 10	UV 9993	Ценовая группа 1 97	Ценовая группа 2		
 Ножка хром, 4 штуки	152 x 44 x 10	UV 9994	169			
 Ножка ножки лакированные 2 шт	152 x 44 x 10	BR 9793	114			
 Ножка ножки лакированные 4 шт	152 x 44 x 10	BR 9794	207			

Cape Cod Design by Philippe Starck

Информация о продукции

Металлическая рама	Сталь	Хром	Основной материал: Профиль из пустотелой стальной трубы с квадратным сечением, поверхность - глянцевый хром.
Консоль Полка	Массив дерева Ценовая группа 1	76 Европейский дуб, массив дерева 81 Граб, массив дерева	Основной материал: Цельнодеревянная доска, прозрачный лак
	Массив дерева Ценовая группа 2	77 Американский орех, массив дерева	Основной материал: Цельнодеревянная доска, прозрачный лак
	Лак Ценовая группа 3	85 Белый глянцевый	Основной материал: Высокоплотная ДВП. Непрозрачное лаковое покрытие в несколько слоев. Материал кромки: АБС-пластик (с лаковым покрытием).
	Массив дерева Ценовая группа 4	95 Винтажный дуб, массив дерева	Основной материал: Цельнодеревянная доска, прозрачный лак. Доска из массива характеризуется высоким качеством, могут иметься различия в цвете и структуре.
Фронт Корпус	Лак Ценовая группа 3	85 Белый глянцевый	Основной материал: Высокоплотная ДВП. Непрозрачное лаковое покрытие в несколько слоев. Материал кромки: АБС-пластик (с лаковым покрытием).
Зеркало			Светодиодная технология, цветовая температура 3500 К. Сенсорный выключатель справа внизу. В т.ч. диммер светодиодной подсветки.
Кромка панели задней стенки зеркала		Алюминий белый с порошкообразным покрытием	Основной материал: Высокоплотная ДВП с покрытием. Материал кромки: АБС-пластик (с лаковым покрытием).
Антизапотеватель (опционально)			Благодаря этой системе заданный участок зеркала не будет запотевать. Антизапотеватель активируется одновременно с включением и выключением подсветки зеркала. Если зеркало уже запотело (система антизапотевания была отключена), на удаление влаги с поверхности потребуется 5 минут. Функция автоматического отключения через 60 минут. Однокомпонентный антизапотеватель размерами 200 x 400 мм, крепится по центру

Cape Cod Design by Philippe Starck

Образец заказа



Cape Cod

 Напольная тумбочка для умывальника
 Зеркало с подсветкой

85 Белый гляцевый

Описание	Примечание	Количество	Номер артикула
1 Напольная тумбочка для умывальника	Ширина 700 мм	1	# СС 9534 0 85 85
2 Зеркало с подсветкой	Ширина 450 мм	1	# СС 9643 0 00 00
C Раковина Cape Cod	400 x 360 мм (овал.)	1	# 232840 00 00
F C1 однорычажный смеситель для умывальника L		1	# C11030

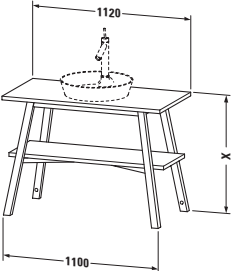
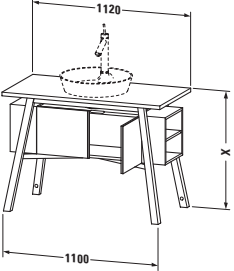
Cape Cod Design by Philippe Starck

Описание	Ш x Г (мм)	Номер артикула	Евро	Евро	Евро	Евро
			Ценовая группа 1	Ценовая группа 2	Ценовая группа 3	Ценовая группа 4
Тумбочка напольная 1 консоль, 1 полка внизу	700 x 480	СС 9534			1.726	
Справка: Возможно только исполнение поверхности в цвете 85 белый глянцевый / Необходимые данные для заказа: - артикул модели керамики, см. стр. 984						
						
Тумбочка напольная 1 консоль, 1 полка внизу	1120 x 570	СС 9532	2.762	3.437	2.762	4.297
Справка: В сочетании с керамикой # 233950 положение отверстия под смеситель справа / Необходимые данные для заказа: - артикул модели керамики, см. стр. 984						
						
Тумбочка напольная 1 консоль, 1 элемент мебели с дверцами и полочкой сбоку	1120 x 570	СС 9533			4.727	
Справка: Рекомендуется малогабаритный сифон # 005076 / Возможно только исполнение поверхности в цвете 85 белый глянцевый / В сочетании с керамикой # 233950 положение отверстия под смеситель справа / Необходимые данные для заказа: - артикул модели керамики, см. стр. 984						

Cape Cod Design by Philippe Starck

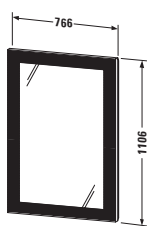
Описание	Ш x Г (мм)	Номер артикула	Евро	Евро	Евро	Евро
			Ценовая группа 1	Ценовая группа 2	Ценовая группа 3	Ценовая группа 4
Зеркало с подсветкой IP 44, функция LED диммера, LED (срок эксплуатации >30 000 часов), LED подсветка, стационарно установленная, 1 сенсорный выключатель справа внизу, Класс энергопотребления: A LED модуль, цветовая температура 3500 К, 33 Вт	450 x 45	СС 9643	1.678			
Дополнительные модули Подогрев зеркала с автоматическим отключением Ширина зеркала 450 мм 19 Вт		UV 9666	108			
Справка: Расстояние между сенсором и отражающей поверхностью = мин. 75 мм						
						
Зеркало с подсветкой IP 44, функция LED диммера, LED (срок эксплуатации >30 000 часов), LED подсветка, стационарно установленная, 1 сенсорный выключатель справа внизу, Класс энергопотребления: A LED модуль, цветовая температура 3500 К, 54 Вт	766 x 60	СС 9641	2.914			
Дополнительные модули Подогрев зеркала с автоматическим отключением Ширина зеркала 600, 620, 650, 766 мм, зеркало Ø 700, 900 мм 19 Вт		UV 9847	108			
Справка: Расстояние между сенсором и отражающей поверхностью = мин. 75 мм						

Информация о продукции

Фронт Корпус Фронт двухцветный Полка	Декор Ценовая группа 1	07 Бетонно-серый матовый 09 Светло-голубой матовый 18 Белый матовый 21 Орех темный 31 Сосна серебристая 43 Базальт матовый 49 Графит матовый 51 Сосна коричневая 52 Дуб европейский 53 Каштан тёмный 79 Орех натуральный 91 Серо-коричневый матовый	Основной материал: Высокоплотная трёхслойная ДСП, покрытая декором из меламиновой смолы с обеих сторон. Планка ручки встроена в корпус, исполнение под цвет корпуса. Материал кромки: АБС-пластик.
	Декор Ценовая группа 2	22 Белый глянцевый 75 Лён	Основной материал: Высокоплотная трёхслойная ДСП, покрытая декором из меламиновой смолы с обеих сторон. Планка ручки встроена в корпус, исполнение под цвет корпуса. Материал кромки: АБС-пластик.
Корпус двухцветный	Декор Ценовая группа 1	18 Белый матовый 43 Базальт матовый	Основной материал: Высокоплотная трёхслойная ДСП, покрытая декором из меламиновой смолы с обеих сторон. Планка ручки встроена в корпус, исполнение под цвет корпуса. Материал кромки: АБС-пластик.
Консоль	Декор Ценовая группа 1	07 Бетонно-серый матовый 09 Светло-голубой матовый 18 Белый матовый 21 Орех темный 31 Сосна серебристая 43 Базальт матовый 49 Графит матовый 51 Сосна коричневая 52 Дуб европейский 53 Каштан тёмный 79 Орех натуральный 91 Серо-коричневый матовый	Основной материал: Высокоплотная трёхслойная ДСП с ламинатом (HPL), прессованным с обеих сторон. Нижняя консоль: (57) «Чёрный бриллиант». Материал кромки: АБС-пластик.
	Декор Ценовая группа 2	22 Белый глянцевый 75 Лён	Основной материал: Высокоплотная трёхслойная ДСП с ламинатом (HPL), прессованным с обеих сторон. Нижняя консоль: (57) «Чёрный бриллиант». Материал кромки: АБС-пластик.
Консоль # DS828C, DS 829C	Декор Ценовая группа 1	07 Бетонно-серый матовый 09 Светло-голубой матовый 18 Белый матовый 21 Орех темный 31 Сосна серебристая 43 Базальт матовый 49 Графит матовый 51 Сосна коричневая 52 Дуб европейский 53 Каштан тёмный 79 Орех натуральный 91 Серо-коричневый матовый	Основной материал: Основа: массив дерева, многослойная изогнутая клееная фанера, с ламинатом (HPL), прессованным с обеих сторон. Материал кромки: Все кромки и вырезы для полотенецдержателя выполнены из фанеры, водостойкой благодаря масляной пропитке (по цвету соответствующей ламинату).
	Декор Ценовая группа 2	22 Белый глянцевый 75 Лён	Основной материал: Основа: массив дерева, многослойная изогнутая клееная фанера, с ламинатом (HPL), прессованным с обеих сторон. Материал кромки: Все кромки и вырезы для полотенецдержателя выполнены из фанеры, водостойкой благодаря масляной пропитке (по цвету соответствующей ламинату).
Индивидуальная система разделителей # UV 9845 # UV 9955		Чёрный бриллиант	Индивидуальная переустанавливаемая система разделителей с крышкой. Система разделителей не имеет фиксированного положения и может свободно менять свое положение внутри ящика. Ширина x Высота x Глубина: 115 мм x 45 мм x глубина ящика Материал: Покрытая пленкой древесноволокнистая плита средней плотности (МДФ) с антискользящим покрытием на днище.

DuraStyle Design by Matteo Thun & Antonio Rodriguez

Информация о продукции

Зеркало с подсветкой			Светодиодная технология, цветовая температура 3500 К. Сенсорный выключатель справа внизу. В т.ч. диммер светодиодной подсветки.
Кромка панели задней стенки зеркала	Декор Ценовая группа 1	37 Белый алюминий	Основной материал: Высокоплотная ДВП с покрытием. Материал кромки: АБС-пластик.
Выдвижной механизм		без ручки	Выступающая фронтальная часть для открывания.
Мебельные аксессуары для корпусов	Массив дерева Ценовая группа 1	76 Дуб европейский, массив дерева	Корпус, массив, лакированный
	Массив дерева Ценовая группа 2	77 Американский орех, массив дерева	Корпус, массив, лакированный
Мебельные аксессуары для полок	Декор	07 Бетонно-серый матовый	Основной материал: Полки из высокоплотной трёхслойной ДСП, покрытой декором из меламиновой смолы с обеих сторон. Материал кромки: АБС-пластик.
		09 Светло-голубой матовый	
		18 Белый матовый	
		22 Белый глянцевый	
		43 Базальт матовый	
		49 Графит матовый	
91 Серо-коричневый матовый			
Подушка на сиденье		Белый	Искусственная кожа
Антизапотеватель (опционально)			Благодаря этой системе заданный участок зеркала не будет запотевать. Антизапотеватель активируется одновременно с включением и выключением подсветки зеркала. Если зеркало уже запотело (система антизапотевания была отключена), на удаление влаги с поверхности потребуется 5 минут. Функция автоматического отключения через 60 минут. Однокомпонентный антизапотеватель размерами 200 x 400 мм для зеркала высотой 600 мм, крепится по центру Однокомпонентный антизапотеватель размером 400 x 400 мм для зеркала высотой 800 мм / 1000 мм, крепится по центру Однокомпонентный антизапотеватель размерами 600 x 400 мм для зеркала высотой 1200 мм, крепится по центру Двухкомпонентный антизапотеватель размером 400 x 400 мм для зеркала высотой 1400 мм, крепится слева и справа

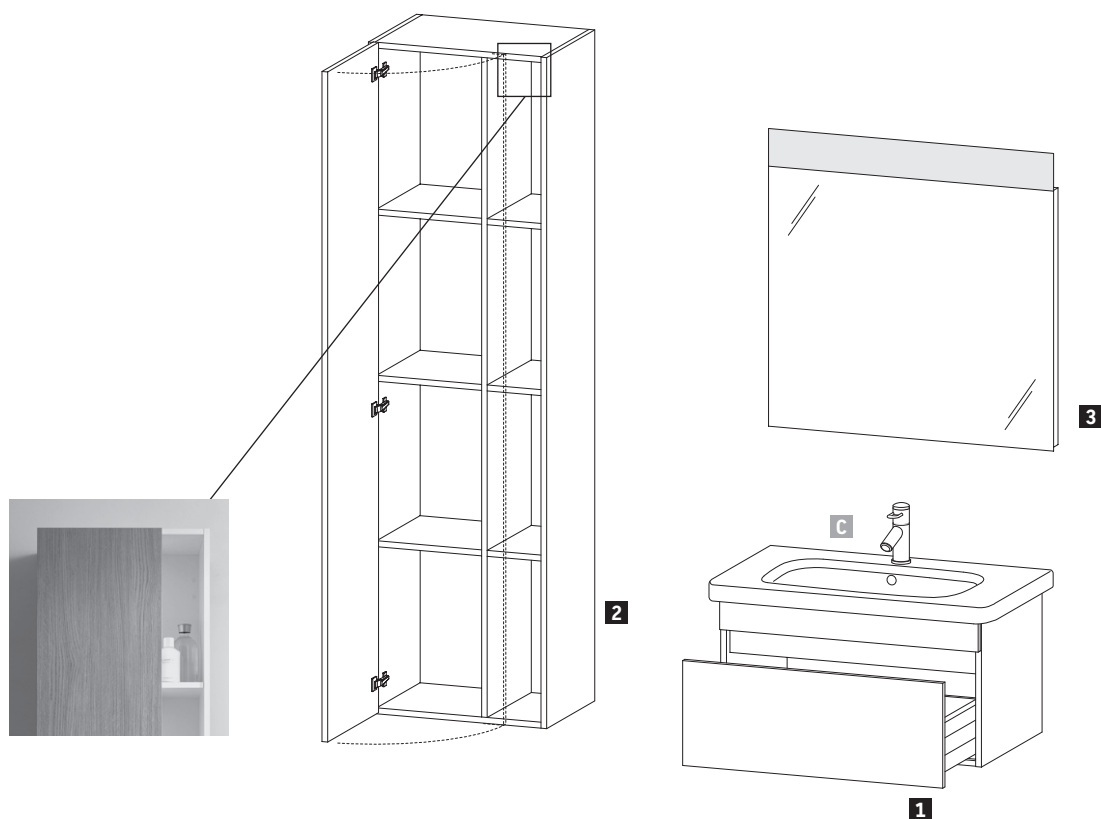
Образец заказа

DuraStyle

Тумбочка под умывальник

Высокий шкаф

Зеркало с подсветкой

53 Каштан тёмный



43 Базальт матовый

Описание	Примечание	Количество	Номер артикула
1 Подвесная тумбочка под умывальник	Ширина 730 мм	1	# DS 6381 0 53 43
2 Высокий шкаф	Ширина 500 мм	1	# DS 1249 L 53 43
3 Зеркало с подсветкой	Ширина 800 мм	1	# DS 7468 0 37 37
Система разделителей с крышкой	переустанавливаемая	1	# UV 9845 0 00 00
C DuraStyle 800 мм		1	# 232080 00 00

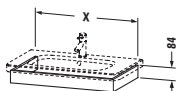
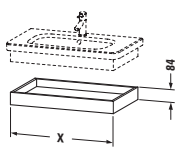
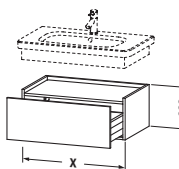
DuraStyle Design by Matteo Thun & Antonio Rodriguez

Описание	Ш x Г (мм)	Номер артикула	Евро	Евро	Евро	Евро
			Ценовая группа 1	Ценовая группа 2		
Декоративное обрамление для умывальника						
для DuraStyle # 232065	580 x 448	DS 6080	257	294		
для DuraStyle # 232080	730 x 448	DS 6081	285	328		
для DuraStyle # 232010	930 x 448	DS 6082	292	336		
для DuraStyle # 232012	1130 x 448	DS 6083	306	352		
Справка: высота обрамления для умывальника = 84 мм						
						
Полка подвесная						
включая консольное крепление						
# UV 9926						
для DuraStyle # 232065	580 x 448	DS 6180	371	426		
для DuraStyle # 232080	730 x 448	DS 6181	372	429		
для DuraStyle # 232010	930 x 448	DS 6182	379	437		
для DuraStyle # 232012	1130 x 448	DS 6183	406	467		
Справка: Общая высота полки = 84 мм / Дополнительная опция Bi-Color только для цвета корпуса: 18 белый матовый / 43 базальт матовый. Bi-Color для поверхности фронта: свободный выбор из всех цветов фронта. / Необходимые данные для заказа: - цвет корпуса - поверхность вкладыша						
						
Шкафчик						
1 выдвижное отделение						
для DuraStyle # 232065	580 x 448	DS 6280	450	519		
для DuraStyle # 232080	730 x 448	DS 6281	483	556		
для DuraStyle # 232010	930 x 448	DS 6282	500	574		
для DuraStyle # 232012	1130 x 448	DS 6283	525	604		
Справка: Дополнительная опция Bi-Color только для цвета корпуса: 18 белый матовый / 43 базальт матовый. Bi-Color для поверхности фронта: свободный выбор из всех цветов фронта. / Необходимые данные для заказа: - цвет корпуса - поверхность вкладыша						

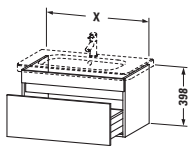
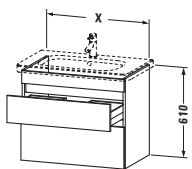
DuraStyle Design by Matteo Thun & Antonio Rodriguez

Описание	Ш x Г (мм)	Номер артикула	Евро	Евро	Евро	Евро
			Ценовая группа 1	Ценовая группа 2		
Тумбочка подвесная						
1 выдвижное отделение						
для DuraStyle # 232065	580 x 448	DS 6380	545	629		
для DuraStyle # 232080	730 x 448	DS 6381	568	654		
для DuraStyle # 232010	930 x 448	DS 6382	589	678		
для DuraStyle # 232012	1130 x 448	DS 6395	623	717		
Справка: Дополнительная опция Bi-Color только для цвета корпуса: 18 белый матовый / 43 базальт матовый. Bi-Color для поверхности фронта: свободный выбор из всех цветов фронта. / монтаж только в сочетании с малогабаритным сифоном (рекомендуется # 005076) / Возможна система разделителей (опция), отдельный компонент # UV 9845 / Необходимые данные для заказа: - цвет фронта - цвет корпуса						
						
Тумбочка подвесная						
2 выдвижных ящика, верхний ящик, вкл. вырез и крышку для сифона						
для DuraStyle # 232065	580 x 448	DS 6480	710	818		
для DuraStyle # 232080	730 x 448	DS 6481	739	849		
для DuraStyle # 232010	930 x 448	DS 6482	765	881		
для DuraStyle # 232012	1130 x 448	DS 6495	810	933		
Справка: Дополнительная опция Bi-Color только для цвета корпуса: 18 белый матовый / 43 базальт матовый. Bi-Color для поверхности фронта: свободный выбор из всех цветов фронта. / Возможна система разделителей (опция), отдельный компонент # UV 9845 / Необходимые данные для заказа: - цвет фронта - цвет корпуса						
						
Комплект мебели						
1 выдвижное отделение, включая малогабаритный сифон						
+ подвесная тумбочка DuraStyle # DS 6380, умывальник DuraStyle # 232065						
	650 x 455	DS 0060	932	1.016		
+ подвесная тумбочка DuraStyle # DS 6381, умывальник DuraStyle # 232080						
	800 x 455	DS 0061	1.049	1.135		
Справка: в наличии на складе / Возможны только цвета 22 белый глянцевый или 53 каштан темный						

DuraStyle Design by Matteo Thun & Antonio Rodriguez

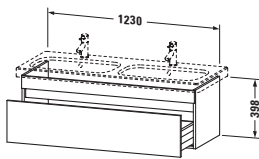
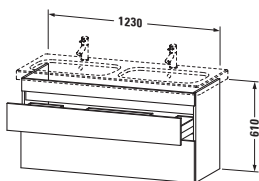
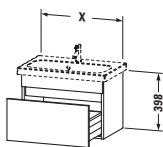
Описание	Ш x Г (мм)	Номер артикула	Евро	Евро	Евро	Евро
 <p>Тумбочка подвесная 1 выдвижное отделение для DuraStyle # 233813</p>	1230 x 448	DS 6398	Ценовая группа 1 691	Ценовая группа 2 796		
<p>Справка: Дополнительная опция Bi-Color только для цвета корпуса: 18 белый матовый / 43 базальт матовый. Bi-Color для поверхности фронта: свободный выбор из всех цветов фронта. / монтаж только в сочетании с малогабаритным сифоном (рекомендуется # 005076) / Возможна система разделителей (опция), отдельный компонент # UV 9845 / Необходимые данные для заказа:</p> <ul style="list-style-type: none"> - цвет фронта - цвет корпуса 						
 <p>Тумбочка подвесная 2 выдвижных ящика, верхний ящик, вкл. вырез и крышку для сифона для DuraStyle # 233813</p>	1230 x 448	DS 6498	874	1.004		
<p>Справка: Дополнительная опция Bi-Color только для цвета корпуса: 18 белый матовый / 43 базальт матовый. Bi-Color для поверхности фронта: свободный выбор из всех цветов фронта. / Возможна система разделителей (опция), отдельный компонент # UV 9845 / Необходимые данные для заказа:</p> <ul style="list-style-type: none"> - цвет фронта - цвет корпуса 						
 <p>Тумбочка подвесная компакт 1 выдвижное отделение для DuraStyle # 233755 для DuraStyle # 233763 для DuraStyle # 233778</p>	500 x 368 580 x 368 730 x 368	DS 6303 DS 6379 DS 6399	474 480 559	531 539 643		
<p>Справка: Дополнительная опция Bi-Color только для цвета корпуса: 18 белый матовый / 43 базальт матовый. Bi-Color для поверхности фронта: свободный выбор из всех цветов фронта. / монтаж только в сочетании с малогабаритным сифоном (рекомендуется # 005076) / Система разделителей (опция), съемный элемент # UV 9955 / Необходимые данные для заказа:</p> <ul style="list-style-type: none"> - цвет фронта - цвет корпуса 						

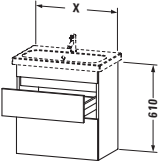
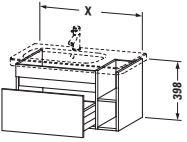
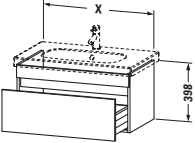

DuraStyle Design by Matteo Thun & Antonio Rodriguez

Описание	Ш x Г (мм)	Номер артикула	Евро	Евро	Евро	Евро
 <p>Тумбочка подвесная компакт 2 выдвижных ящика, верхний ящик, вкл. вырез и крышку для сифона</p>			Ценовая группа 1	Ценовая группа 2		
	для DuraStyle # 233755	500 x 368	DS 6403	617	717	
	для DuraStyle # 233763	580 x 368	DS 6479	634	726	
	для DuraStyle # 233778	730 x 368	DS 6499	726	833	
<p>Справка: Дополнительная опция Bi-Color только для цвета корпуса: 18 белый матовый / 43 базальт матовый. Bi-Color для поверхности фронта: свободный выбор из всех цветов фронта. / Система разделителей (опция), съемный элемент # UV 9955 / Необходимые данные для заказа: - цвет фронта - цвет корпуса</p>						
 <p>Тумбочка подвесная 1 выдвижное отделение, элемент боковой полки</p>						
	для DuraStyle # 232680, чаша справа	730 x 448	DS 6393	683	785	
	для DuraStyle # 232580, чаша слева	730 x 448	DS 6394	683	785	
	для DuraStyle # 232610, чаша справа	930 x 448	DS 6396	716	825	
	для DuraStyle # 232510, чаша слева	930 x 448	DS 6397	716	825	
<p>Справка: Дополнительная опция Bi-Color только для цвета корпуса: 18 белый матовый / 43 базальт матовый. Bi-Color для поверхности фронта: свободный выбор из всех цветов фронта. / монтаж только в сочетании с малогабаритным сифоном (рекомендуется # 005076) / Возможна система разделителей (опция), отдельный компонент # UV 9845 / Необходимые данные для заказа: - цвет фронта - цвет корпуса</p>						
 <p>Тумбочка подвесная 1 выдвижное отделение</p>						
	для D-Code # 034265	600 x 453	DS 6383	545	629	
	для D-Code # 034285	800 x 453	DS 6384	568	654	
	для D-Code # 034210	1000 x 453	DS 6385	589	678	
	для D-Code # 034812	1150 x 453	DS 6386	623	717	
<p>Справка: Дополнительная опция Bi-Color только для цвета корпуса: 18 белый матовый / 43 базальт матовый. Bi-Color для поверхности фронта: свободный выбор из всех цветов фронта. / Возможна система разделителей (опция), отдельный компонент # UV 9845 / монтаж только в сочетании с малогабаритным сифоном (рекомендуется # 005076) / Необходимые данные для заказа: - цвет фронта - цвет корпуса</p>						

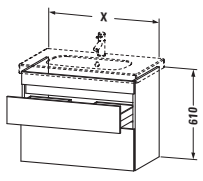
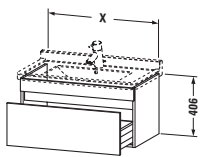
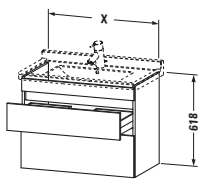
DuraStyle Design by Matteo Thun & Antonio Rodriguez

Описание	Ш x Г (мм)	Номер артикула	Евро	Евро	Евро	Евро
 <p>Тумбочка подвесная 2 выдвижных ящика, верхний ящик, вкл. вырез и крышку для сифона</p>	для D-Code # 034265	600 x 453	DS 6483	710	818	
	для D-Code # 034285	800 x 453	DS 6484	739	849	
	для D-Code # 034210	1000 x 453	DS 6485	765	881	
	для D-Code # 034812	1150 x 453	DS 6486	810	933	
	<p>Справка: Дополнительная опция Bi-Color только для цвета корпуса: 18 белый матовый / 43 базальт матовый. Bi-Color для поверхности фронта: свободный выбор из всех цветов фронта. / Возможна система разделителей (опция), отдельный компонент # UV 9845 / Необходимые данные для заказа: - цвет фронта - цвет корпуса</p>					
 <p>Тумбочка подвесная 1 выдвижное отделение</p>	для Starck 3 # 030470	650 x 470	DS 6387	545	629	
	для Starck 3 # 030480	800 x 470	DS 6388	568	654	
	для Starck 3 # 030410	1000 x 470	DS 6389	589	678	
	для Starck 3 # 033213	1200 x 470	DS 6390	623	717	
	<p>Справка: Дополнительная опция Bi-Color только для цвета корпуса: 18 белый матовый / 43 базальт матовый. Bi-Color для поверхности фронта: свободный выбор из всех цветов фронта. / монтаж только в сочетании с малогабаритным сифоном (рекомендуется # 005076) / Возможна система разделителей (опция), отдельный компонент # UV 9845 / Необходимые данные для заказа: - цвет фронта - цвет корпуса</p>					
 <p>Тумбочка подвесная 2 выдвижных ящика, верхний ящик, вкл. вырез и крышку для сифона</p>	для Starck 3 # 030470	650 x 470	DS 6487	710	818	
	для Starck 3 # 030480	800 x 470	DS 6488	739	849	
	для Starck 3 # 030410	1000 x 470	DS 6489	765	881	
	для Starck 3 # 033213	1200 x 470	DS 6490	810	933	
	<p>Справка: Дополнительная опция Bi-Color только для цвета корпуса: 18 белый матовый / 43 базальт матовый. Bi-Color для поверхности фронта: свободный выбор из всех цветов фронта. / Возможна система разделителей (опция), отдельный компонент # UV 9845 / Необходимые данные для заказа: - цвет фронта - цвет корпуса</p>					

DuraStyle Design by Matteo Thun & Antonio Rodriguez

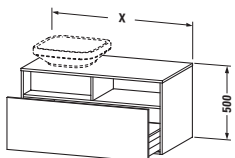
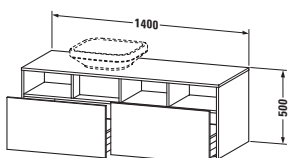
Описание	Ш x Г (мм)	Номер артикула	Евро	Евро	Евро	Евро
 <p>Система разделителей Индивидуальная переустанавливаемая система разделителей с крышкой, черный бриллиант</p>			Ценовая группа 1	Ценовая группа 2		
для тумбочки	115 x 270	UV 9955	107			
 <p>Система разделителей Индивидуальная переустанавливаемая система разделителей с крышкой, черный бриллиант</p>						
для тумбочки	115 x 320	UV 9845	111			
 <p>Тумбочка подвесная 1 выдвигающее отделение консольная столешница с одним вырезом</p>						
	1000 x 550	DS 6784 L/R	809	1.011		
<p>Справка: Дополнительная опция Vi-Color только для цвета корпуса: 18 белый матовый / 43 базальт матовый. Vi-Color для поверхности фронта: свободный выбор из всех цветов фронта. / Рекомендуется малогабаритный сифон # 005076 / Необходимые данные для заказа:</p> <ul style="list-style-type: none"> - цвет фронта - цвет корпуса - L/R = умывальник слева или справа - артикул модели керамики, см. стр. 985/986 						
 <p>Тумбочка подвесная 2 выдвигающих отделения 1 консоль с одним вырезом</p>						
	1400 x 550	DS 6785 L/R	1.182	1.477		
<p>Справка: Дополнительная опция Vi-Color только для цвета корпуса: 18 белый матовый / 43 базальт матовый. Vi-Color для поверхности фронта: свободный выбор из всех цветов фронта. / Рекомендуется малогабаритный сифон # 005076 / Необходимые данные для заказа:</p> <ul style="list-style-type: none"> - цвет фронта - цвет корпуса - L/R = умывальник слева или справа - артикул модели керамики, см. стр. 985/986 						

DuraStyle Design by Matteo Thun & Antonio Rodriguez

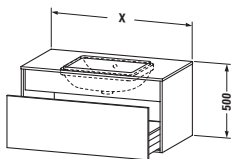
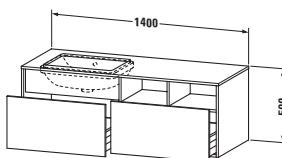
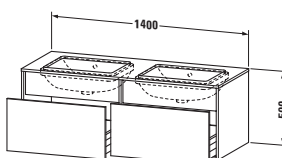
Описание	Ш x Г (мм)	Номер артикула	Евро	Евро	Евро	Евро
 <p>Тумбочка подвесная для встраиваемого снизу умывальника f-bonded 1 выдвигающее отделение, 1 консоль с одним вырезом, для 1 встраиваемого снизу умывальника f-bonded, посередине, вкл. вырез под сифон и крышку сифона</p>	800 x 550 1000 x 550	DS 6883 DS 6884	Ценовая группа 1 845 895	Ценовая группа 2 1.054 1.119		
<p>Справка: Дополнительная опция Vi-Color только для цвета корпуса: 18 белый матовый / 43 базальт матовый. Vi-Color для поверхности фронта: свободный выбор из всех цветов фронта. / Рекомендуется малогабаритный сифон # 005076 / У встраиваемых снизу умывальников в комплекте f-bonded монтаж умывальника в консоль включен в цену / Необходимые данные для заказа:</p> <ul style="list-style-type: none"> - цвет фронта - цвет корпуса - артикул модели керамики, см. стр. 985/986 						
 <p>Тумбочка подвесная для встраиваемого снизу умывальника f-bonded 2 выдвигающих отделения, 1 консоль с одним вырезом для 1 встраиваемого снизу умывальника в комплекте f-bonded, вкл. вырез под сифон и крышку сифона</p>	1400 x 550	DS 6885 L/R	1.283	1.605		
<p>Справка: Дополнительная опция Vi-Color только для цвета корпуса: 18 белый матовый / 43 базальт матовый. Vi-Color для поверхности фронта: свободный выбор из всех цветов фронта. / Рекомендуется малогабаритный сифон # 005076 / У встраиваемых снизу умывальников в комплекте f-bonded монтаж умывальника в консоль включен в цену / Необходимые данные для заказа:</p> <ul style="list-style-type: none"> - цвет фронта - цвет корпуса - L/R = умывальник слева или справа - артикул модели керамики, см. стр. 985/986 						
 <p>Тумбочка подвесная для встраиваемого снизу умывальника f-bonded 2 выдвигающих отделения, 1 консоль с двумя вырезами для 2 встраиваемых снизу умывальников в комплекте f-bonded, вкл. вырез под сифон и крышку сифона</p>	1400 x 550	DS 6886 B	1.391	1.740		
<p>Справка: Дополнительная опция Vi-Color только для цвета корпуса: 18 белый матовый / 43 базальт матовый. Vi-Color для поверхности фронта: свободный выбор из всех цветов фронта. / Рекомендуется малогабаритный сифон # 005076 / У встраиваемых снизу умывальников в комплекте f-bonded монтаж умывальника в консоль включен в цену / Необходимые данные для заказа:</p> <ul style="list-style-type: none"> - цвет фронта - цвет корпуса - B = раковина с обеих сторон - артикул модели керамики, см. стр. 985/986 						

DuraStyle Design by Matteo Thun & Antonio Rodriguez

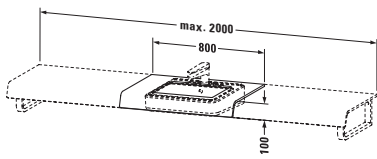
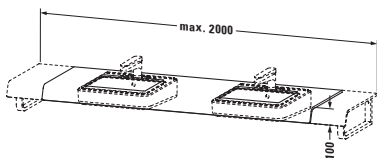
Описание	Ш x Г (мм)	Номер артикула	Евро	Евро	Евро	Евро
			Ценовая группа 1	Ценовая группа 2		
Консоль 1 консоль с одним вырезом, ширина мин. см. указания по заказу, ширина макс. 2000 мм						
базовая цена до 800 мм	550	DS 828C	443	507		
за каждые начатые 100 мм			29	33		
Дополнительные модули Вырез для полотенцедержателя в козырьке или консоли		UV 9909	35			
Справка: При ширине от 2001 мм цена по запросу / Консоль монтируется на тумбочку или шкафчик / Необходимые данные для заказа: - общая ширина - расстояние между осями слева - к-во и положение консольных креплений - артикул модели керамики, см. стр. 1000-1002 - 0, 1 или 3 отверстия под смеситель / При дополнительных вырезах для полотенцедержателя см. указания по заказу на стр. 1007 - Пожалуйста, сообщите точные размеры и чертеж: требуется заполнить бланк заказа мебели на стр. 1008						
						
Консоль 1 консоль с двумя вырезами, ширина мин. см. указания по заказу, ширина макс. 2000 мм						
базовая цена до 800 мм	550	DS 829C	503	574		
за каждые начатые 100 мм			25	28		
Дополнительные модули Вырез для полотенцедержателя в козырьке или консоли		UV 9909	35			
Справка: При ширине от 2001 мм цена по запросу / Консоль монтируется на тумбочку или шкафчик / Необходимые данные для заказа: - общая ширина - расстояние между осями слева - к-во и положение консольных креплений - артикул модели керамики, см. стр. 1000-1002 - 0, 1 или 3 отверстия под смеситель / При дополнительных вырезах для полотенцедержателя см. указания по заказу на стр. 1007 - Пожалуйста, сообщите точные размеры и чертеж: требуется заполнить бланк заказа мебели на стр. 1008						

DuraStyle Design by Matteo Thun & Antonio Rodriguez

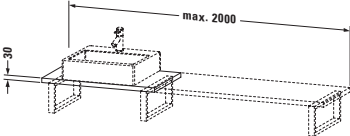
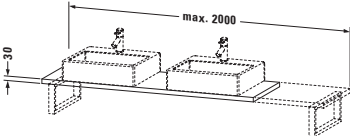
Описание	Ш x Г (мм)	Номер артикула	Евро	Евро	Евро	Евро
 <p>Консоль для накладной и встраиваемой сверху раковины компакт 1 консоль с одним вырезом, ширина максимально 2000 мм базовая цена до 800 мм, толщина 30 мм за каждые начатые 100 мм, толщина 30 мм базовая цена до 800 мм, толщина 45 мм за каждые начатые 100 мм, толщина 45 мм</p>			Ценовая группа 1	Ценовая группа 2		
	480	DS 104C	335	350		
			15	17		
	480	DS 100C	338	354		
			22	24		
<p>Справка: Вырез для керамики других фирм после технической проверки 205 Евро / Наценка за изготовление отверстия под смеситель 23 Евро при указании точных координат / Сокращение глубины после технической проверки 140 Евро / Можно заказать консольную столешницу без выреза / Консоли короче 800 мм по запросу / Необходимые данные для заказа консолей:</p> <ul style="list-style-type: none"> - общая ширина - осевые размеры с левой стороны - модель керамики и минимальная ширина, см. стр. 1003-1005 - точное положение напольных шкафчиков/ консольных креплений <p>- Пожалуйста, укажите точные размеры и приложите чертежи: необходимо заполнить бланк заказа мебели на стр. 1006</p>						
 <p>Консоль для накладной и встраиваемой сверху раковины компакт 1 консоль с двумя вырезами, ширина максимально 2000 мм базовая цена до 800 мм, толщина 30 мм за каждые начатые 100 мм, толщина 30 мм за каждые начатые 100 мм, базовая цена до 800 мм, толщина 45 мм за каждые начатые 100 мм, толщина 45 мм</p>						
	480	DS 105C	364	380		
			15	17		
	480	DS 101C	366	385		
			22	24		
<p>Справка: Вырез для керамики других фирм после технической проверки 205 Евро / Наценка за изготовление отверстия под смеситель 23 Евро при указании точных координат / Сокращение глубины после технической проверки 140 Евро / Можно заказать консольную столешницу без выреза / Консоли короче 800 мм по запросу / Необходимые данные для заказа консолей:</p> <ul style="list-style-type: none"> - общая ширина - осевые размеры с левой стороны - модель керамики и минимальная ширина, см. стр. 1003-1005 - точное положение напольных шкафчиков/ консольных креплений <p>- Пожалуйста, укажите точные размеры и приложите чертежи: необходимо заполнить бланк заказа мебели на стр. 1006</p>						

DuraStyle Design by Matteo Thun & Antonio Rodriguez

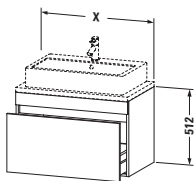
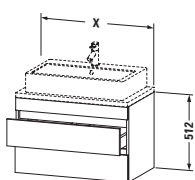
Описание	Ш x Г (мм)	Номер артикула	Евро	Евро	Евро	Евро
 <p>Тумбочка DuraStyle для консоли компакт 1 выдвигающее отделение</p>	600 x 478	DS 5300	502	587		
	700 x 478	DS 5301	514	605		
	800 x 478	DS 5302	525	617		
	900 x 478	DS 5303	534	633		
	1000 x 478	DS 5304	538	642		
	<p>Справка: Рекомендуется малогабаритный сифон # 005076 / Дополнительная опция Vi-Color только для цвета корпуса: 18 белый матовый / 43 базальт матовый. Vi-Color для поверхности фронта: свободный выбор из всех цветов фронта. / Консоль не включена в комплект поставки, пожалуйста, заказывайте отдельно / Необходим отступ от стены в 20 мм при установке в нишу / Система разделителей (опция), съемный элемент # UV 9846 / Необходимые данные для заказа:</p> <ul style="list-style-type: none"> - цвет фронта - цвет корпуса - артикул модели керамики, см. стр. 985/986 					
 <p>Тумбочка DuraStyle для консоли компакт 2 выдвигающих ящика, верхний ящик, вкл. вырез и крышку для сифона</p>	600 x 478	DS 5305	667	761		
	700 x 478	DS 5306	698	796		
	800 x 478	DS 5307	709	815		
	900 x 478	DS 5308	722	832		
	1000 x 478	DS 5309	749	868		
	<p>Справка: Рекомендуется малогабаритный сифон # 005076 / Дополнительная опция Vi-Color только для цвета корпуса: 18 белый матовый / 43 базальт матовый. Vi-Color для поверхности фронта: свободный выбор из всех цветов фронта. / Консоль не включена в комплект поставки, пожалуйста, заказывайте отдельно / Необходим отступ от стены в 20 мм при установке в нишу / Система разделителей (опция), съемный элемент # UV 9846 / Необходимые данные для заказа:</p> <ul style="list-style-type: none"> - цвет фронта - цвет корпуса - артикул модели керамики, см. стр. 985/986 					

DuraStyle Design by Matteo Thun & Antonio Rodriguez

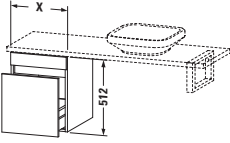
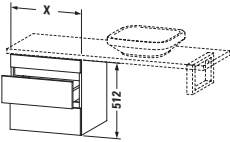
Описание	Ш x Г (мм)	Номер артикула	Евро	Евро	Евро	Евро
 <p>Шкафчик DuraStyle для консоли компакт 1 выдвигающее отделение</p>	300 x 478	DS 5320	488	556		
	400 x 478	DS 5321	496	571		
	500 x 478	DS 5322	500	579		
	600 x 478	DS 5323	505	590		
	700 x 478	DS 5343	516	605		
	800 x 478	DS 5324	527	621		
	<p>Справка: Дополнительная опция Vi-Color только для цвета корпуса: 18 белый матовый / 43 базальт матовый. Vi-Color для поверхности фронта: свободный выбор из всех цветов фронта. / Консоль не включена в комплект поставки, пожалуйста, заказывайте отдельно / Необходим отступ от стены в 20 мм при установке в нишу / Система разделителей (опция), съемный элемент # UV 9846 / Необходимые данные для заказа: - цвет фронта - цвет корпуса</p>					
 <p>Шкафчик DuraStyle для консоли компакт 2 выдвигающих ящика</p>	300 x 478	DS 5325	584	661		
	400 x 478	DS 5326	606	688		
	500 x 478	DS 5327	611	699		
	600 x 478	DS 5328	619	714		
	700 x 478	DS 5348	636	736		
	800 x 478	DS 5329	653	759		
	<p>Справка: Дополнительная опция Vi-Color только для цвета корпуса: 18 белый матовый / 43 базальт матовый. Vi-Color для поверхности фронта: свободный выбор из всех цветов фронта. / Консоль не включена в комплект поставки, пожалуйста, заказывайте отдельно / Необходим отступ от стены в 20 мм при установке в нишу / Система разделителей (опция), съемный элемент # UV 9846 / Необходимые данные для заказа: - цвет фронта - цвет корпуса</p>					

DuraStyle Design by Matteo Thun & Antonio Rodriguez

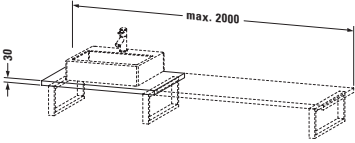
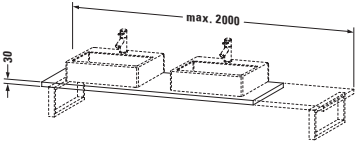
Описание	Ш х Г (мм)	Номер артикула	Евро	Евро	Евро	Евро
 <p>Консоль для накладных раковин и встраиваемых умывальников 1 консоль с одним вырезом, ширина максимально 2000 мм базовая цена до 800 мм, толщина 30 мм за каждые начатые 100 мм, толщина 30 мм базовая цена до 800 мм, толщина 45 мм за каждые начатые 100 мм, толщина 45 мм</p>			Ценовая группа 1	Ценовая группа 2		
	550	DS 106C	341	354		
			15	18		
	550	DS 102C	343	361		
			23	25		
<p>Справка: Вырез для керамики других фирм после технической проверки 205 Евро / Наценка за изготовление отверстия под смеситель 23 Евро при указании точных координат / Сокращение глубины после технической проверки 140 Евро / Можно заказать консольную столешницу без выреза / Консоли короче 800 мм по запросу / Необходимые данные для заказа консолей:</p> <ul style="list-style-type: none"> - общая ширина - осевые размеры с левой стороны - модель керамики и минимальная ширина, см. стр. 1003-1005 - точное положение напольных шкафчиков/ консольных креплений <p>- Пожалуйста, укажите точные размеры и приложите чертежи: необходимо заполнить бланк заказа мебели на стр. 1006</p>						
 <p>Консоль для накладных раковин и встраиваемых умывальников 1 консоль с двумя вырезами, ширина максимально 2000 мм базовая цена до 800 мм, толщина 30 мм за каждые начатые 100 мм, толщина 30 мм базовая цена до 800 мм, толщина 45 мм за каждые начатые 100 мм, толщина 45 мм</p>						
	550	DS 107C	370	387		
			15	18		
	550	DS 103C	372	392		
			23	25		
<p>Справка: Вырез для керамики других фирм после технической проверки 205 Евро / Наценка за изготовление отверстия под смеситель 23 Евро при указании точных координат / Сокращение глубины после технической проверки 140 Евро / Можно заказать консольную столешницу без выреза / Консоли короче 800 мм по запросу / Необходимые данные для заказа консолей:</p> <ul style="list-style-type: none"> - общая ширина - осевые размеры с левой стороны - модель керамики и минимальная ширина, см. стр. 1003-1005 - точное положение напольных шкафчиков/ консольных креплений <p>- Пожалуйста, укажите точные размеры и приложите чертежи: необходимо заполнить бланк заказа мебели на стр. 1006</p>						

DuraStyle Design by Matteo Thun & Antonio Rodriguez

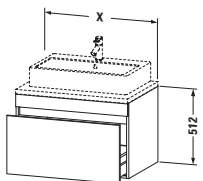
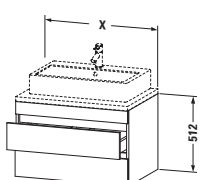
Описание	Ш x Г (мм)	Номер артикула	Евро	Евро	Евро	Евро
 <p>Консольная тумбочка DuraStyle 1 выдвижное отделение</p>	600 x 548	DS 5310	521	611		
	700 x 548	DS 5311	549	643		
	800 x 548	DS 5312	568	667		
	900 x 548	DS 5313	576	679		
	1000 x 548	DS 5314	583	691		
	<p>Справка: Рекомендуется малогабаритный сифон # 005076 / Дополнительная опция Vi-Color только для цвета корпуса: 18 белый матовый / 43 базальт матовый. Vi-Color для поверхности фронта: свободный выбор из всех цветов фронта. / Консоль не включена в комплект поставки, пожалуйста, заказывайте отдельно / Необходим отступ от стены в 20 мм при установке в нишу / Система разделителей (опция), съемный элемент # UV 9846 / Необходимые данные для заказа:</p> <ul style="list-style-type: none"> - цвет фронта - цвет корпуса - артикул модели керамики, см. стр. 985/986 					
 <p>Консольная тумбочка DuraStyle 2 выдвижных ящика, верхний ящик, вкл. вырез и крышку для сифона</p>	600 x 548	DS 5315	685	786		
	700 x 548	DS 5316	730	832		
	800 x 548	DS 5317	750	861		
	900 x 548	DS 5318	759	875		
	1000 x 548	DS 5319	783	889		
	<p>Справка: Рекомендуется малогабаритный сифон # 005076 / Дополнительная опция Vi-Color только для цвета корпуса: 18 белый матовый / 43 базальт матовый. Vi-Color для поверхности фронта: свободный выбор из всех цветов фронта. / Консоль не включена в комплект поставки, пожалуйста, заказывайте отдельно / Необходим отступ от стены в 20 мм при установке в нишу / Система разделителей (опция), съемный элемент # UV 9846 / Необходимые данные для заказа:</p> <ul style="list-style-type: none"> - цвет фронта - цвет корпуса - артикул модели керамики, см. стр. 985/986 					

DuraStyle Design by Matteo Thun & Antonio Rodriguez

Описание	Ш x Г (мм)	Номер артикула	Евро	Евро	Евро	Евро
 <p>Консольный шкафчик DuraStyle 1 выдвижное отделение</p>			Ценовая группа 1	Ценовая группа 2		
	300 x 548	DS 5330	495	569		
	400 x 548	DS 5331	500	580		
	500 x 548	DS 5332	506	589		
	600 x 548	DS 5333	521	611		
	700 x 548	DS 5354	542	636		
	800 x 548	DS 5334	562	660		

Справка: Дополнительная опция Bi-Color только для цвета корпуса: 18 белый матовый / 43 базальт матовый. Bi-Color для поверхности фронта: свободный выбор из всех цветов фронта. / Консоль не включена в комплект поставки, пожалуйста, заказывайте отдельно / Необходим отступ от стены в 20 мм при установке в нишу / Система разделителей (опция), съемный элемент # UV 9846 / Необходимые данные для заказа:
- цвет фронта
- цвет корпуса

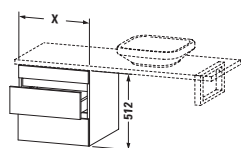
Консольный шкафчик DuraStyle

<p>2 выдвижных ящика</p>	300 x 548	DS 5335	595	676		
	400 x 548	DS 5336	610	697		
	500 x 548	DS 5337	617	710		
	600 x 548	DS 5338	637	737		
	700 x 548	DS 5359	662	767		
	800 x 548	DS 5339	687	797		

Справка: Дополнительная опция Bi-Color только для цвета корпуса: 18 белый матовый / 43 базальт матовый. Bi-Color для поверхности фронта: свободный выбор из всех цветов фронта. / Консоль не включена в комплект поставки, пожалуйста, заказывайте отдельно / Необходим отступ от стены в 20 мм при установке в нишу / Система разделителей (опция), съемный элемент # UV 9846 / Необходимые данные для заказа:
- цвет фронта
- цвет корпуса







Доборная планка для шкафчика DuraStyle

<p>монтируется для корпуса глубиной 478 мм / 548 мм ширина минимум 20 мм - максимум 100 мм</p>	16	DS 5399	161	169		
--	----	----------------	-----	-----	--	--



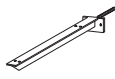

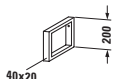
Справка: Необходимые данные для заказа:

- ширина
- цвет корпуса

DuraStyle Design by Matteo Thun & Antonio Rodriguez

Описание	Ш x Г (мм)	Номер артикула	Евро	Евро	Евро	Евро
 <p>Система разделителей Индивидуальная переустанавливаемая система разделителей с крышкой, черный бриллиант для консольной тумбочки и консольного шкафчика</p>	115 x 370	UV 9846	115	Ценовая группа 1	Ценовая группа 2	
 <p>Консольное крепление 1 консольный уголок, монтируется под консолью 480 мм / 550 мм глубиной черный бриллиант, порошкообразное покрытие</p>	40 x 425	UV 9902	83			
 <p>T-образная консольная опора 100 мм для встраивания в стену 1 консольный уголок (глубина без учета стержня), монтируется под консолью 480 мм / 550 мм глубиной черный бриллиант, порошкообразное покрытие</p>	90 x 420	UV 9926	95			
Справка: Если консольное крепление используется на не капитальных стенах, необходима соответствующая вспомогательная конструкция						
 <p>Консольное крепление 1 консольное крепление - полотенце-держатель, для монтажа под консолью глубиной 550 мм хром</p>	40 x 480	UV 9933	183			
Справка: для консоли # DS 828C, DS 829C						
 <p>Консольная опора компакт 1 консольное крепление - полотенце-держатель, для монтажа под консолью глубиной 480 мм хром</p>	40 x 455	UV 9917	138			

DuraStyle Design by Matteo Thun & Antonio Rodriguez

Описание	Ш x Г (мм)	Номер артикула	Евро	Евро	Евро	Евро
 <p>Консольное крепление 1 консольное крепление - полотенцедержатель, для монтажа под консолью глубиной 550 мм хром</p>	40 x 480	UV 9903	141	Ценовая группа 1	Ценовая группа 2	
 <p>Полотенцедержатель компакт для монтажа на боковой части консоли глубиной 480 мм, хром</p>	80 x 478	UV 9959	155			
Справка: Полотенцедержатель монтируется на консоли только в процессе производства						
 <p>Полотенцедержатель для монтажа на боковой части консоли глубиной 550 мм, хром</p>	80 x 548	UV 9960	167			
Справка: Полотенцедержатель монтируется на консоли только в процессе производства						
 <p>Полотенцедержатель для установки под консолями, под обрамлениями, труба с квадратным сечением, хромиро- ванная, 14 мм</p>	500 1000	UV 9985 UV 9986	155 206			

DuraStyle Design by Matteo Thun & Antonio Rodriguez

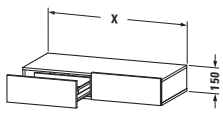
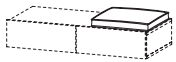
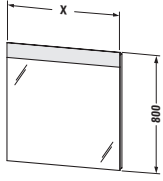
Описание	Ш x Г (мм)	Номер артикула	Евро	Евро	Евро	Евро
 <p>Полочка с ящиком вкл. консольное крепление</p>			Ценовая группа 1	Ценовая группа 2		
2 выдвигающих ящика	1000 x 440	DS 8270	983	1.132		
2 выдвигающих ящика	1200 x 440	DS 8271	1.012	1.164		
3 выдвигающих ящика	1500 x 440	DS 8272	1.327	1.527		
3 выдвигающих ящика	1800 x 440	DS 8273	1.336	1.535		
<p>Справка: Дополнительная опция Vi-Color только для цвета корпуса: 18 белый матовый / 43 базальт матовый. Vi-Color для поверхности фронта: свободный выбор из всех цветов фронта. / Максимальная нагрузка: 150 кг / Необходимые данные для заказа:</p> <ul style="list-style-type: none"> - цвет фронта - цвет корпуса 						
 <p>Подушка для сидения для полочки с ящиками</p>	400 x 400	DS 9938	207			
 <p>Зеркало с подсветкой IP 44, функция LED диммера, 1 сенсорный выключатель справа внизу, LED (срок эксплуатации > 30 000 часов), LED подсветка, стационарно установленная, Класс энергопотребления: A</p>						
LED модуль, цветовая температура 3500 К, 11 Вт	450 x 40	DS 7466	793			
LED модуль, цветовая температура 3500 К, 14 Вт	600 x 40	DS 7467	879			
LED модуль, цветовая температура 3500 К, 18 Вт	800 x 40	DS 7468	1.003			
LED модуль, цветовая температура 3500 К, 22 Вт	1000 x 40	DS 7469	1.072			
LED модуль, цветовая температура 3500 К, 28 Вт	1200 x 40	DS 7470	1.189			
LED модуль, цветовая температура 3500 К, 33 Вт	1400 x 40	DS 7471	1.328			
<p>Дополнительные модули Подогрев зеркала с автоматическим отключением</p>						
Ширина зеркала 600, 620, 650, 766 мм, зеркало Ø 700, 900 мм 19 Вт		UV 9847	108			
Ширина зеркала 800, 820, 1000, 1020 мм, 37 Вт		UV 9848	114			
Ширина зеркала 1200, 1220 мм, 38 Вт		UV 9849	118			
Ширина зеркала 1300, 1320, 1400, 1420, 1600, 1620 мм, 74 Вт		UV 9774	202			
<p>Справка: Расстояние между сенсором и отражающей поверхностью = мин. 75 мм</p>						

DuraStyle Design by Matteo Thun & Antonio Rodriguez

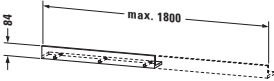
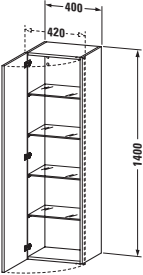
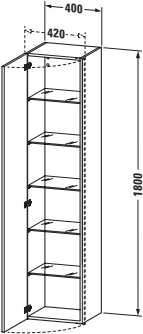
Описание	Ш x Г (мм)	Номер артикула	Евро	Евро	Евро	Евро
			Ценовая группа 1	Ценовая группа 2		
Полка 1 полочка, крепление с защелкой, ширина макс. 1800 мм						
базовая цена до 600 мм	600 - 1800 x 130	DS 7911	216	249		
за каждые начатые 100 мм			25	28		
Справка: толщина материала = 16 мм						
						
Высокий шкаф 1 дверца, 4 стеклянные полки						
	400 x 240	DS 1218 L/R	479	619		
	400 x 360	DS 1219 L/R	492	638		
Справка: Дополнительная опция Vi-Color только для цвета корпуса: 18 белый матовый / 43 базальт матовый. Vi-Color для поверхности фронта: свободный выбор из всех цветов фронта. / Оставляйте расстояние до стены минимум в 30 мм / при установке рядом с мебелью оставляйте мин. 30 мм / Необходимо принять во внимание выступ по фронту в 20 мм, в зависимости от петель слева (L) или справа (R) / Необходимые данные для заказа: - петли слева (L) /справа (R)						
						
Высокий шкаф 1 дверца, 5 стеклянных полок						
	400 x 240	DS 1228 L/R	499	687		
	400 x 360	DS 1229 L/R	520	734		
Справка: Дополнительная опция Vi-Color только для цвета корпуса: 18 белый матовый / 43 базальт матовый. Vi-Color для поверхности фронта: свободный выбор из всех цветов фронта. / Оставляйте расстояние до стены минимум в 30 мм / при установке рядом с мебелью оставляйте мин. 30 мм / Необходимо принять во внимание выступ по фронту в 20 мм, в зависимости от петель слева (L) или справа (R) / Необходимые данные для заказа: - петли слева (L) /справа (R)						

DuraStyle Design by Matteo Thun & Antonio Rodriguez

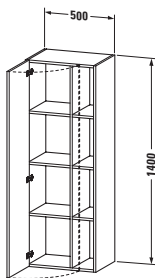
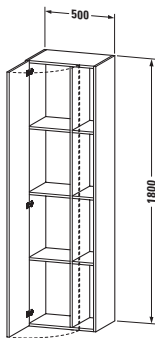
Описание	Ш x Г (мм)	Номер артикула	Евро	Евро	Евро	Евро
 <p>Высокий шкаф 1 дверца, 3 полки</p>	500 x 240	DS 1238 L/R	604	757		
	500 x 360	DS 1239 L/R	680	851		
	<p>Справка: Дополнительная опция Vi-Color только для цвета корпуса: 18 белый матовый / 43 базальт матовый. Vi-Color для поверхности фронта: свободный выбор из всех цветов фронта. / Оставляйте расстояние до стены минимум в 20 мм / При установке оставляйте минимум 20 мм расстояния до мебели / Необходимые данные для заказа:</p> <ul style="list-style-type: none"> - петли дверцы слева (L) /справа (R) - цвет фронта - цвет корпуса 					
 <p>Высокий шкаф 1 дверца, 3 полки</p>	500 x 240	DS 1248 L/R	655	820		
	500 x 360	DS 1249 L/R	702	877		
	<p>Справка: Дополнительная опция Vi-Color только для цвета корпуса: 18 белый матовый / 43 базальт матовый. Vi-Color для поверхности фронта: свободный выбор из всех цветов фронта. / Оставляйте расстояние до стены минимум в 20 мм / При установке оставляйте минимум 20 мм расстояния до мебели / Необходимые данные для заказа:</p> <ul style="list-style-type: none"> - петли дверцы слева (L) /справа (R) - цвет фронта - цвет корпуса 					

DuraStyle Design by Matteo Thun & Antonio Rodriguez

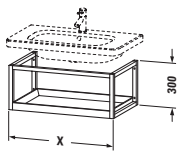
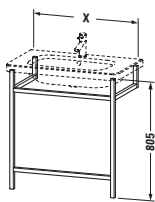
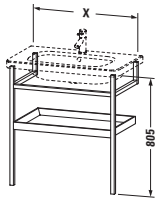
Описание	Ш x Г (мм)	Номер артикула	Евро	Евро	Евро	Евро
			Ценовая группа 1	Ценовая группа 2		
Мебельные аксессуары - полочка подвесная						
для DuraStyle # 232065	590 x 440	DS 9871	313	404		
для DuraStyle # 232080	740 x 440	DS 9872	329	433		
для DuraStyle # 232010	940 x 440	DS 9873	363	478		
для DuraStyle # 232012	1140 x 440	DS 9874	388	504		
<p>Справка: корпус - на выбор - массив дуба 76 или массив американского ореха 77 / полка: возможные цвета - декор 07 - бетонно-серый матовый/ 09 - бледно-голубой матовый/ 14 -терра/ 18 - белый матовый/ 22 белый глянцевый/ 43 базальт матовый/ 49 графит матовый/ 91 песочный матовый. крепление к стене включено / Необходимые данные для заказа:</p> <ul style="list-style-type: none"> - исполнение полочки - цвет корпуса 						
						
Мебельные аксессуары - полотенцедержатель						
для DuraStyle # 232065	590 x 440	DS 9891	226	289		
для DuraStyle # 232080	740 x 440	DS 9892	245	307		
для DuraStyle # 232010	940 x 440	DS 9893	276	345		
для DuraStyle # 232012	1140 x 440	DS 9894	291	358		
<p>Справка: корпус - на выбор - массив дуба 76 или массив американского ореха 77 / включая крепление / Необходимые данные для заказа:</p> <ul style="list-style-type: none"> - цвет корпуса 						
						
Мебельные аксессуары - полотенцедержатель с полочкой						
для DuraStyle # 232065	590 x 440	DS 9881	329	421		
для DuraStyle # 232080	740 x 440	DS 9882	345	449		
для DuraStyle # 232010	940 x 440	DS 9883	382	498		
для DuraStyle # 232012	1140 x 440	DS 9884	406	519		
<p>Справка: корпус - на выбор - массив дуба 76 или массив американского ореха 77 / полка: возможные цвета - декор 07 - бетонно-серый матовый/ 09 - бледно-голубой матовый/ 14 -терра/ 18 - белый матовый/ 22 белый глянцевый/ 43 базальт матовый/ 49 графит матовый/ 91 песочный матовый. крепление к стене включено / Необходимые данные для заказа:</p> <ul style="list-style-type: none"> - исполнение полочки - цвет корпуса 						

Нарру D.2 Design by sieger design

Информация о продукции

Фронт Корпус	Декор	22 Белый гляцевый	Основной материал: Высокоплотная трёхслойная ДСП с ламинатом (HPL), прессованным с обеих сторон. Компактные деревянные передние панели для # H2 6268 / H2 6363 - H2 6367 и # H2 6371 - H2 6375: Основа из массива дерева. Высокоплотная ДВП, опрессованная ламинатом (HPL). Материал кромки: АБС-пластик. Формованные изделия: с меламиновой кромкой сверху / снизу.
	Ценовая группа 2	52 Дуб европейский 75 Лён	
	Натуральный шпон	11 Дуб кашемировый	Основной материал: Высокоплотная ДСП со шпоном из массива дерева, прессованным с одной стороны, и ламинатом (HPL) в цвете (57) «чёрный бриллиант», прессованным с другой стороны. Фронты: Основа из массива дерева. Высокоплотная ДВП, опрессованная шпоном из массива дерева. Материал кромки: АБС-пластик. Шпон – это натуральный материал, поэтому могут присутствовать различия в цвете и структуре.
	Ценовая группа 3	13 Американский орех 72 Дуб тёмный брашированный	
Зеркало / Зеркальный шкафчик с подсветкой			Светодиодная технология, цветовая температура 3500 К. Сенсорный выключатель справа внизу. В т.ч. диммер светодиодной подсветки.
Зеркало	Декор	22 Белый гляцевый	Основной материал: Высокоплотная ДВП с покрытием. Материал кромки: АБС-пластик.
	Ценовая группа 2	52 Дуб европейский 75 Лён	
	Натуральный шпон	11 Дуб кашемировый	Основной материал: Высокоплотная ДВП с покрытием. Материал кромки: АБС-пластик. Шпон – это натуральный материал, поэтому могут присутствовать различия в цвете и структуре.
	Ценовая группа 3	13 Американский орех 72 Дуб тёмный брашированный	
Зеркальный шкафчик	Декор	22 Белый гляцевый	Основной материал: Высокоплотная трёхслойная ДСП с ламинатом (HPL), прессованным с обеих сторон. Наружная часть: Внутренняя отделка / внутренний цвет: Ламинат (HPL) в цвете (57) «чёрный бриллиант». Материал кромки: АБС-пластик.
	Ценовая группа 2	52 Дуб европейский 75 Лён	
	Натуральный шпон	11 Дуб кашемировый	Основной материал: Высокоплотная ДСП со шпоном из массива дерева, прессованным с одной стороны, и ламинатом (HPL) в цвете (57) «чёрный бриллиант», прессованным с другой стороны. Материал кромки: АБС-пластик. Шпон – это натуральный материал, поэтому могут присутствовать различия в цвете и структуре.
	Ценовая группа 3	13 Американский орех 72 Дуб тёмный брашированный	
Мебельные ручки		Хром	Алюминий, хром
Ножка # UV 9918, UV 9919		Хром	Цинк литой под давлением
Система разделителей	Массив дерева	77 Амер. орех, массив дерева	Система разделителей, состоящая из акрилового стекла и массива дерева, может быть выполнена на выбор из клёна или ореха. Для каждой ширины шкафчика от 600 до 1200 мм имеется своя индивидуальная система разделителей. Под каждый размер шкафчика имеется индивидуальная система разделителей с целью максимально эффективного использования внутреннего пространства. Днище, крышка ящичков и большой и маленький волнистый поддоны, а также держатели для щеток для волос обработаны специальным противоскользящим лаком.
	Ценовая группа 1	78 Клён, массив дерева	

Harry D.2 Design by sieger design

Информация о продукции

Антизапотеватель (опционально)

Благодаря этой системе заданный участок зеркала не будет запотевать. Антизапотеватель активируется одновременно с включением и выключением подсветки зеркала. Если зеркало уже запотело (система антизапотевания была отключена), на удаление влаги с поверхности потребуется 5 минут. Функция автоматического отключения через 60 минут.

Однокомпонентный антизапотеватель размером 200 x 400 мм для зеркал высотой 650 мм, крепится по центру

Однокомпонентный антизапотеватель размером 400 x 400 мм для зеркал высотой 800 мм / 1000 мм, крепится по центру

Однокомпонентный антизапотеватель размерами 600 x 400 мм для зеркала высотой 1200 мм, крепится по центру

Зеркальный шкафчик с магнитной полоской # UV 9709

Нержавеющая сталь

Магнитная крепежная панель внутри зеркального шкафчика в виде держателя для металлических аксессуаров в ванной комнате.

Harry D.2 Design by sieger design

Образец заказа

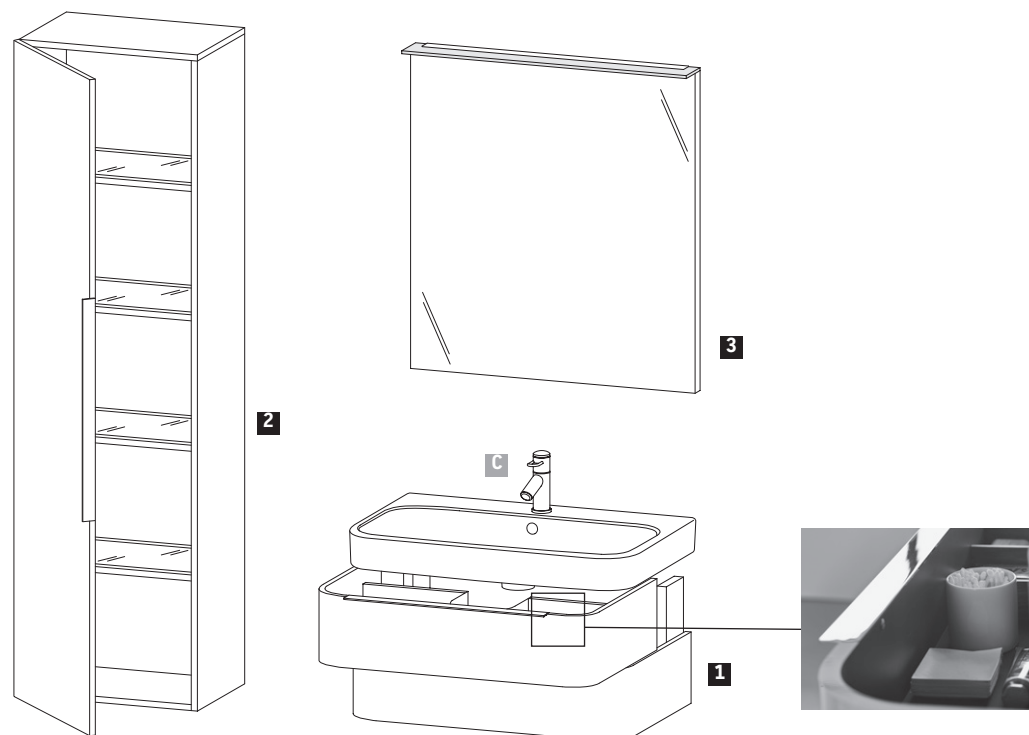



Harry D.2

Тумбочка под умывальник
Высокий шкаф
Зеркало

72 Дуб тёмный брашированный

Описание	Примечание	Количество	Номер артикула
1 Подвесная тумбочка под умывальник	Ширина 775 мм	1	# H2 6365 0 72 72
2 Высокий шкаф	Ширина 500 мм	1	# H2 9253 L 72 72
3 Зеркало с подсветкой	Ширина 800 мм	1	# H2 7294 0 72 72
Система внутренних разделителей	не переустанавливаемая		# UV 9971 0 77 77
C Мебельный умывальник Harry D.2	Ширина 800 мм	1	# 231880 00 00

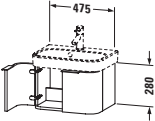
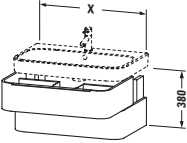
Нарру D.2 Design by sieger design

Описание	Ш x Г (мм)	Номер артикула	Евро	Евро	Евро	Евро
			Ценовая группа 1	Ценовая группа 2	Ценовая группа 3	
Тумбочка подвесная 2 дверцы, Ширина в открытом виде 780 мм для Нарру D.2 # 071050 (нешлифованного)	475 x 350	H2 6268		1.066	1.174	
Справка: Рекомендуется малогабаритный сифон # 005076						
						
Тумбочка подвесная 2 выдвижных ящика, верхний ящик, вкл. вырез и крышку для сифона для Нарру D.2 # 231860 (нешлифованного)	575 x 480	H2 6363		1.281	1.405	
для Нарру D.2 # 231865 (нешлифованного)	625 x 480	H2 6364		1.318	1.440	
для Нарру D.2 # 231880 (нешлифованного)	775 x 480	H2 6365		1.548	1.656	
для Нарру D.2 # 231810 (нешлифованного)	975 x 480	H2 6366		1.600	1.738	
для Нарру D.2 # 231812 (нешлифованного)	1175 x 480	H2 6367		1.698	1.877	
						
Дополнительные модули Система разделителей из массива клена или ореха, вкл. вырез под сифон						
для шкафчиков шириной 575 мм	575	UV 9987	201			
для шкафчиков шириной 625 мм	625	UV 9968	201			
для шкафчиков шириной 775 мм	775	UV 9971	277			
для шкафчиков шириной 975 мм	975	UV 9975	334			
для шкафчиков шириной 1175 мм	1175	UV 9978	334			
Справка: Рекомендуется малогабаритный сифон # 005076 / отступ между мебелью и керамикой = 13 мм / Система разделителей не монтируется дополнительно, она должна быть установлена на фабрике. / Необходимые данные для заказа: - внутренние разделители да/нет - орех 77 или клен 78						



Нарру D.2 Design by sieger design

Описание	Ш х Г (мм)	Номер артикула	Евро	Евро	Евро	Евро
			Ценовая группа 1	Ценовая группа 2	Ценовая группа 3	
Тумбочка напольная 2 выдвижных ящика, верхний ящик, вкл. вырез и крышку для сифона						
для Нарру D.2 # 231860 (нешлифованного)	575 x 480	H2 6371		1.355	1.514	
для Нарру D.2 # 231865 (нешлифованного)	625 x 480	H2 6372		1.393	1.550	
для Нарру D.2 # 231880 (нешлифованного)	775 x 480	H2 6373		1.570	1.705	
для Нарру D.2 # 231810 (нешлифованного)	975 x 480	H2 6374		1.681	1.846	
для Нарру D.2 # 231812 (нешлифованного)	1175 x 480	H2 6375		1.831	2.018	
Дополнительные модули Система разделителей из массива клена или ореха, вкл. вырез под сифон						
для шкафчиков шириной 575 мм	575	UV 9987	201			
для шкафчиков шириной 625 мм	625	UV 9968	201			
для шкафчиков шириной 775 мм	775	UV 9971	277			
для шкафчиков шириной 975 мм	975	UV 9975	334			
для шкафчиков шириной 1175 мм	1175	UV 9978	334			
Справка: Рекомендуется малогабаритный сифон # 005076 / Система разделителей не монтируется дополнительно, она должна быть установлена на фабрике. / отступ между мебелью и керамикой = 13 мм / Ножки не входят в комплект поставки, пожалуйста, заказывайте отдельно. / Ножки # UV 9918 обязательны для монтажа / Рекомендуются ножки # UV 9919 / Необходимые данные для заказа: - внутренние разделители да/нет - орех 77 или клен 78 - цокольные ножки для # UV 9918 или UV 9919						
Ножка хром, 2 штуки	20 x 25	UV 9918	147			
Ножка хром, 4 штуки	20 x 25	UV 9919	275			

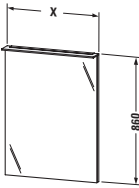
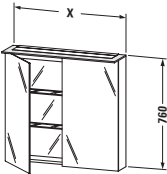
Нарру D.2 Design by sieger design

Описание	Ш x Г (мм)	Номер артикула	Евро	Евро	Евро	Евро
			Ценовая группа 1	Ценовая группа 2	Ценовая группа 3	
Зеркало с подсветкой						
IP 44, функция LED диммера, 1 сенсорный выключатель справа внизу, LED (срок эксплуатации > 30 000 часов), LED подсветка, стационарно установленная, Класс энергопотребления: A+						
LED модуль, цветовая температура 3500 К, 7 Вт	500 x 36/105	H2 7491		900	917	
LED модуль, цветовая температура 3500 К, 10 Вт	650 x 36/105	H2 7493		990	1.009	
LED модуль, цветовая температура 3500 К, 12 Вт	800 x 36/105	H2 7494		1.121	1.140	
LED модуль, цветовая температура 3500 К, 14 Вт	1000 x 36/105	H2 7495		1.250	1.273	
LED модуль, цветовая температура 3500 К, 17 Вт	1200 x 36/105	H2 7496		1.463	1.490	
Дополнительные модули						
Подогрев зеркала с автоматическим отключением						
Ширина зеркала 600, 620, 650, 766 мм, зеркало Ø 700, 900 мм 19 Вт		UV 9847	108			
Ширина зеркала 800, 820, 1000, 1020 мм, 37 Вт		UV 9848	114			
Ширина зеркала 1200, 1220 мм, 38 Вт		UV 9849	118			
Справка: Расстояние между сенсором и отражающей поверхностью = мин. 75 мм						
						
Зеркальный шкафчик						
IP 44, функция LED диммера, 2 зеркальные дверцы, задняя панель зеркальная, 2 стеклянные полки (прозрачное стекло), 1 розетка с крышкой в верхней полке внутри справа, 1 сенсорный выключатель справа внизу, LED (срок эксплуатации > 30 000 часов), LED подсветка, стационарно установленная, Класс энергопотребления: A+						
LED модуль, цветовая температура 3500 К, 15 Вт	650 x 138/208	H2 7593		1.606	1.637	
LED модуль, цветовая температура 3500 К, 20 Вт	800 x 138/208	H2 7594		1.777	1.809	
LED модуль, цветовая температура 3500 К, 26 Вт	1000 x 138/208	H2 7595		1.930	1.965	
Справка: Расстояние между сенсором и отражающей поверхностью = мин. 75 мм						

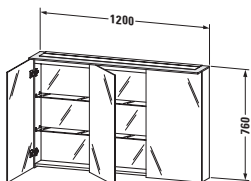
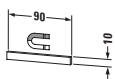
Нарру D.2 Design by sieger design

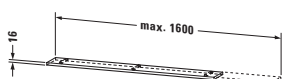
Описание	Ш x Г (мм)	Номер артикула	Евро	Евро	Евро	Евро
 <p>Зеркальный шкафчик IP 44, функция LED диммера, 3 зеркальные дверцы, задняя панель зеркальная, 4 стеклянные полки (прозрачное стекло), 1 розетка с крышкой в верхней полке внутри справа, 1 сенсорный выключатель справа внизу, LED (срок эксплуатации > 30 000 часов), LED подсветка, стационарно установленная, Класс энергопотребления: A+ LED модуль, цветовая температура 3500 K, 31 Вт</p>	1200 x 138/208	H2 7596	Ценовая группа 1	Ценовая группа 2	Ценовая группа 3	
Справка: Расстояние между сенсором и отражающей поверхностью = мин. 75 мм						
 <p>Магнитная планка из нержавеющей стали</p>	90	UV 9709	43			
Справка: Магнитная планка может быть установлена по желанию на корпусе, боковой стенке или на зеркальной дверце с помощью клейкой ленты. Обратите внимание на сокращение места для хранения после установки.						
 <p>Ящик 1 ящик, материал - акриловое стекло и массив дерева (в цвете клен или орех)</p>	185 x 100	UV 9910	76			
Справка: Максимальное использование пространства для хранения: 600 мм = 3 штуки/ 800 мм = 4 штуки/ 1000 мм = 5 штук/ 1200 мм = 6 штук / Необходимые данные для заказа: - орех 77 или клен 78						
 <p>Подвесная полка 1 полочка, крепление с защелкой, ширина мин. 600 мм, ширина макс. 1600 мм</p>	600-1600 x 160	H2 7912		175	190	
базовая цена за 600 мм				17	22	
за каждые начатые 100 мм						
Справка: толщина материала = 16 мм / Необходимые данные для заказа: - ширина						

Нарру D.2 Design by sieger design

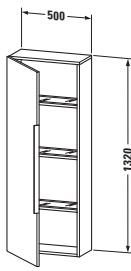
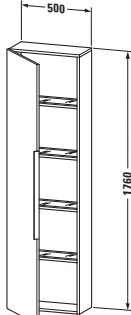
Описание	Ш x Г (мм)	Номер артикула	Евро	Евро	Евро	Евро
 <p>Шкаф 3 стеклянные полки с алюминиевым кронштейном</p>	500 x 240	H2 9250 L/R	Ценовая группа 1	Ценовая группа 2	Ценовая группа 3	
	500 x 360	H2 9251 L/R		909	1.095	
					997	1.230
<p>Справка: Оставляйте расстояние до стены минимум в 20 мм / При установке оставляйте минимум 20 мм расстояния до мебели / Необходимые данные для заказа: - петли слева (L) /справа (R)</p>						
 <p>Высокий шкаф 4 стеклянные полки с алюминиевым кронштейном</p>	500 x 240	H2 9252 L/R		1.096	1.336	
	500 x 360	H2 9253 L/R		1.185	1.483	
<p>Справка: Оставляйте расстояние до стены минимум в 20 мм / При установке оставляйте минимум 20 мм расстояния до мебели / Необходимые данные для заказа: - петли слева (L) /справа (R)</p>						

Harry D.2 Plus Design by sieger design

Информация о продукции

Фронт Корпус	Декор Ценовая группа 2	22 Белый глянец 75 Лён	Основной материал: Высокоплотная трёхслойная ДСП. Формованная передняя панель для тумбочки под умывальник, выполненная из высокоплотной ДВП с отделкой ламинатом (HPL). Формованная передняя панель для верхнего шкафа и среднего шкафчика, выполненная из изогнутой клееной фанеры с отделкой ламинатом (HPL) Материал кромки: АБС-пластик. Формованные края: сверху / снизу.
	Декор Ценовая группа 3	80 Графит суперматовый	Основной материал: Высокоплотная трёхслойная ДСП. Формованная передняя панель для тумбочки под умывальник, выполненная из высокоплотной ДВП с отделкой лакированным ламинатом (HPL). Формованная передняя панель для высокого шкафа и среднего шкафчика, выполненная из изогнутой клееной фанеры с отделкой лакированным ламинатом (HPL) Материал кромки: АБС-пластик. Формованные края: сверху / снизу.
	Натуральный шпон Ценовая группа 3	69 Орех брашированный	Основной материал: Высокоплотная трёхслойная ДСП. Формованная передняя панель для тумбочки под умывальник, выполненная из ДВП со шпоном из массива дерева, прессованным с одной стороны, и ламинатом (HPL) в цвете «черный бриллиант» (57), прессованным с другой стороны. Формованная передняя панель для верхнего шкафа и среднего шкафчика, выполненная из изогнутой клееной фанеры со шпоном из массива дерева, прессованным с одной стороны, и ламинатом (HPL) в цвете «черный бриллиант» (57), прессованным с другой стороны. Материал кромки: АБС-пластик. Шпон – это натуральный материал, поэтому могут присутствовать различия в цвете и структуре.
		71 Дуб средиземноморский	
Лак Ценовая группа 4		36 Белый шелковисто-матовый	Основной материал: Высокоплотная ДВП с многослойным лакированным покрытием. Формованная передняя панель для тумбочки под умывальник, выполненная из ДВП с многослойным лаковым покрытием с одной стороны и ламинатом (HPL) в цвете «черный бриллиант» (57) с другой стороны. Формованная передняя панель для верхнего шкафа и среднего шкафчика, выполненная из изогнутой клееной фанеры с многослойным лаковым покрытием с одной стороны, и ламинатом (HPL) в цвете «черный бриллиант» (57) с другой стороны. Материал кромки: АБС-пластик (с лаковым покрытием).
		39 Скандинавский белый шелковисто-матовый	
		60 Серо-коричневый шелковисто-матовый	
		92 Каменно-серый шелковисто-матовый	
		97 Светло-голубой шелковисто-матовый	
		98 Темно-синий шелковисто-матовый	
Консоль Верхняя панель для высокого шкафа	Декор Ценовая группа 2	22 Белый глянец	Основной материал: Высокоплотная трёхслойная ДСП. С ламинатом (HPL), прессованным с обеих сторон. Нижняя сторона цвета «черный бриллиант» (57). Материал кромки: АБС-пластик.
		Декор Ценовая группа 3	
	Натуральный шпон Ценовая группа 3	69 Орех брашированный	Основной материал: Высокоплотная трёхслойная ДСП. Одна сторона отделана массивом дерева, а другая сторона – ламинатом (HPL) цвета «черный бриллиант» (57). Материал кромки: АБС-пластик. Шпон – это натуральный материал, поэтому могут присутствовать различия в цвете и структуре.
		71 Дуб средиземноморский	
Лак Ценовая группа 4		36 Белый шелковисто-матовый	Основной материал: Формованная передняя панель, выполненная из ДВП с многослойным лаковым покрытием с одной стороны и ламинатом (HPL) в цвете «черный бриллиант» (57) с другой стороны. Материал кромки: АБС-пластик (с лаковым покрытием).
		39 Скандинавский белый шелковисто-матовый	

Happy D.2 Plus Design by sieger design

Информация о продукции

Зеркало с подсветкой

- S Вид подсветки – радиальный
- G Вид подсветки – органический

Версия с сенсором: Светодиодная технология, цветовая температура 3500 К. Сенсорный выключатель по центру внизу для функции включения / отключения. Встроенная функция приглушения светодиода с эффектом запоминания. Система запотевания заказывается отдельно.

Версия с иконками:

Технология светодиодной подсветки, длительная, синхронная регулировка цвета подсветки (2700 - 6500 К) для прямого и рассеянного освещения, включая эффект запоминания. Включая систему антизапотевания.

Бесконтактная панель блока управления на поверхности зеркала с 3 горизонтальными круглыми иконками.



Иконка 1 (справа): Включение/выключение с функцией приглушения подсветки.



Иконка 2 (посередине): Включение/выключение с функцией приглушения рассеянного освещения.



Иконка 3 (слева): Включение/выключение системы антизапотевания с функцией автоматического отключения через 60 минут.

Одновременное нажатие и удерживание иконок 1 и 2: Синхронная регулировка цвета подсветки в диапазоне 2700 - 6500 К.

Комплект зеркал (2 компонента) с подсветкой

- S Вид подсветки – радиальный
- G Вид подсветки – органический

Версия с иконками:

Все функции зеркал взаимно синхронизированы. Технология светодиодной подсветки, длительная, синхронная регулировка цвета подсветки (2700 - 6500 К) для прямого и рассеянного освещения, включая эффект запоминания. Включая систему антизапотевания. Бесконтактная панель блока управления на поверхности зеркала с 3 горизонтальными круглыми иконками.



Иконка 1 (справа): Включение/выключение с функцией приглушения подсветки.



Иконка 2 (посередине): Включение/выключение с функцией приглушения рассеянного освещения.



Иконка 3 (слева): Включение / отключение системы антизапотевания, включая автоматическое отключение через 60 минут.

Одновременное нажатие и удерживание иконок 1 и 2: Синхронная регулировка цвета подсветки в диапазоне 2700 - 6500 К.

Выдвижной механизм

Без ручки

Соединение с механизмом самозакрывания. Автоматическое открывание при касании.

Система разделителей

Массив дерева
Ценовая группа 1

77 Амер. орех, массив дерева
78 Клён, массив дерева

Система разделителей, состоящая из акрилового стекла и массива дерева, может быть выполнена на выбор из клёна или ореха. Для всех шкафчиков шириной 650 - 1600 мм имеется своя индивидуальная система разделителей.

Под каждый размер шкафчика имеется индивидуальная система разделителей для максимально эффективного использования внутреннего пространства. Крышка ящичков, а также большой и маленький волнистый поддоны обработаны специальным противоскользящим лаком.

Система внутренней подсветки тумбочки под умывальник (опция)

Светодиодная технология, цветовая температура 4500 К. Функция включения/отключения за счет встроенного сенсора при открывании и закрывании ящика.

Антизапотеватель (Дополнительная комплектация в случае версии с сенсором) (Стандартная комплектация в случае версии с иконками)

Благодаря этой системе заданный участок зеркала не будет запотевать. Антизапотеватель активируется одновременно с включением и выключением подсветки зеркала. Если зеркало уже запотело (система антизапотевания была отключена), на удаление влаги с поверхности потребуется 5 минут. Функция автоматического отключения через 60 минут. Однокомпонентный антизапотеватель размерами 200 x 400 мм

Happy D.2 Plus Design by sieger design

Образец заказа

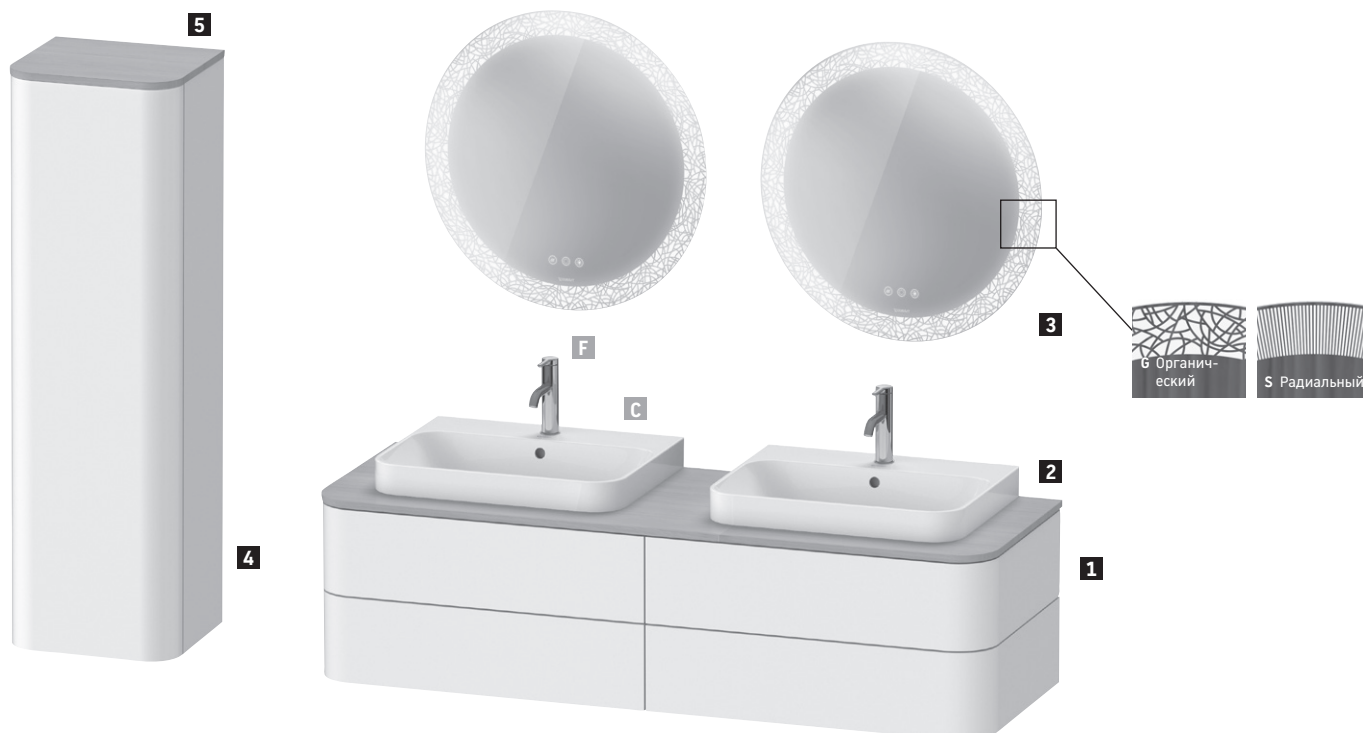

Happy D.2 Plus



Тумбочка под умывальник для подвесной консоли
 Консоль для тумбочки под умывальник
 Система разделителей
 Система внутренней подсветки тумбочки под умывальник
 Комплект зеркал (2 компонента) с подсветкой
 Высокий шкаф, подвесной
 Верхняя панель для высокого шкафа

39 Скандинавский белый шелковисто-матовый
 71 Дуб средиземноморский
 77 Амер. орех, массив дерева

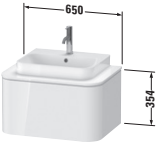

G Подсветка с органической текстурой
 39 Скандинавский белый шелковисто-матовый
 71 Дуб средиземноморский

Описание	Примечание	Количество	Номер артикула
1 Тумбочка под умывальник для подвесной консоли	Ширина 1600 мм	1	# НР 4974 В 39 39
2 Консоль для тумбочки под умывальник	Ширина 1600 мм	1	# НР 032Н В 71 71
Система разделителей		1	# UV 9759 В 77 77
Система внутренней подсветки тумбочки под умывальник	Ширина 400 мм	1	# НР 9769 0 00 00
3 Комплект зеркал (2 компонента) с подсветкой	2 x Ø 700 мм	1	# НР 7487 G 00 00
4 Высокий шкаф, подвесной	Высота 1320 мм	1	# НР 1261 L 39 39
5 Верхняя панель для высокого шкафа	Ширина 400 мм	1	# НР 0300 0 71 71
C Мебельный умывальник Happy D.2 Plus	Ширина 600 мм	2	# 236060 00 00
F C1 однорычажный смеситель для умывальника L		2	# C11030



Happy D.2 Plus Design by sieger design

Описание	Ш x Г (мм)	Номер артикула	Евро	Евро	Евро	Евро
			Ценовая группа 1	Ценовая группа 2	Ценовая группа 3	Ценовая группа 4
Консоль						
1 консоль с одним вырезом для тумбочек с консолью	650 x 480	HP 031B		271	323	353
Справка: подходит для тумбочки # HP4940, HP4960 / Наценка за изготовление отверстия под смеситель 23 Евро при указании точных координат						
						
Тумбочка для подвесной консоли						
1 выдвигающее отделение для накладной раковины Happy D.2 Plus 650 x 480		HP 4940		1.283	1.428	1.539
						
Дополнительные модули						
Система разделителей из массива клена или ореха, без выреза под сифон для шкафчиков шириной 650 мм		UV 9750	157			
Система разделителей для тумбочки, Положение внутренней подсветки без вариантов, Класс энергопотребления: A						
LED модуль, цветовая температура 3500 К, 2 Вт		HP 9719	187			
Справка: Консоль не включена в комплект поставки, пожалуйста, заказывайте отдельно / монтаж только в сочетании с малогабаритным сифоном (рекомендуется # 005076) / Система разделителей не монтируется дополнительно, она должна быть установлена на фабрике. / Системы внутренних разделителей нельзя переустановить, они монтируются на фабрике. / Необходимые данные для заказа: - внутренние разделители да/нет - орех 77 или клен 78 - внутренняя система подсветки да/нет - артикул модели керамики, см. стр. 987						



Harry D.2 Plus Design by sieger design

Описание	Ш x Г (мм)	Номер артикула	Евро	Евро	Евро	Евро
			Ценовая группа 1	Ценовая группа 2	Ценовая группа 3	Ценовая группа 4
 <p>Тумбочка для подвесной консоли 2 выдвигаемых ящика, верхний ящик, вкл. вырез и крышку для сифона для накладной раковины Harry D.2 Plus 650 x 480</p>		HP 4960		1.600	1.833	1.894
 <p>Дополнительные модули Система разделителей из массива клена или ореха, вкл. вырез под сифон для шкафчиков шириной 650 мм</p>		UV 9766	201			
<p>Система разделителей для тумбочки, Положение внутренней подсветки без вариантов, Класс энергопотребления: A LED модуль, цветовая температура 3500 К, 4 Вт</p>		HP 9722	292			
<p>Справка: Консоль не включена в комплект поставки, пожалуйста, заказывайте отдельно / монтаж только в сочетании с малогабаритным сифоном (рекомендуется # 005076) / Система разделителей не монтируется дополнительно, она должна быть установлена на фабрике. / Системы внутренних разделителей нельзя переустановить, они монтируются на фабрике. / Необходимые данные для заказа: - внутренние разделители да/нет - орех 77 или клен 78 - внутренняя система подсветки да/нет - артикул модели керамики, см. стр. 987</p>						
 <p>Консоль 1 консоль с одним вырезом для тумбочек с консолью</p>	1000 x 550	HP 031E		316	396	428
<p>Справка: подходит для тумбочки # HP4931, HP4941, HP4951, HP4961, HP4971 / Наценка за изготовление отверстия под смеситель 23 € при указании точных координат</p>						



Harry D.2 Plus Design by sieger design

Описание	Ш x Г (мм)	Номер артикула	Евро	Евро	Евро	Евро
			Ценовая группа 1	Ценовая группа 2	Ценовая группа 3	Ценовая группа 4
Тумбочка для подвесной консоли						
1 выдвигающее отделение						
для мебельного умывальника Harry D.2 (шлифованного)						
	1000 x 550	HP 4931		1.473	1.619	1.733
для раковины Harry D.2, для накладной раковины Harry D.2 Plus						
	1000 x 550	HP 4941		1.473	1.619	1.733
						
Дополнительные модули						
Система разделителей из массива клена или ореха, без выреза под сифон						
для шкафчиков шириной 1000 мм						
		UV 9751	399			
Система разделителей для тумбочки, Положение внутренней подсветки без вариантов, Класс энергопотребления: A						
LED модуль, цветовая температура 3500 К, 4 Вт						
		HP 9695	209			
<p>Справка: Консоль не включена в комплект поставки, пожалуйста, заказывайте отдельно / монтаж только в сочетании с малогабаритным сифоном (рекомендуется # 005076) / Система разделителей не монтируется дополнительно, она должна быть установлена на фабрике. / Системы внутренних разделителей нельзя переустановить, они монтируются на фабрике. / Необходимые данные для заказа:</p> <ul style="list-style-type: none"> - внутренние разделители да/нет - орех 77 или клен 78 - внутренняя система подсветки да/нет - артикул модели керамики, см. стр. 987 						



Harry D.2 Plus Design by sieger design

Описание	Ш x Г (мм)	Номер артикула	Евро	Евро	Евро	Евро
			Ценовая группа 1	Ценовая группа 2	Ценовая группа 3	Ценовая группа 4
Тумбочка для подвесной консоли 1 выдвигающее отделение, верхний ящик, вкл. вырез и крышку для сифона для накладной раковины Harry D.2	1000 x 550	HP 4951		1.473	1.619	1.733
						
Дополнительные модули Система разделителей из массива клена или ореха, вкл. вырез под сифон для шкафчиков шириной 1000 мм		UV 9752	334			
Система разделителей для тумбочки, Положение внутренней подсветки без вариантов, Класс энергопотребления: A LED модуль, цветовая температура 3500 К, 4 Вт		HP 9695	209			
Справка: Консоль не включена в комплект поставки, пожалуйста, заказывайте отдельно / монтаж только в сочетании с малогабаритным сифоном (рекомендуется # 005076) / Система разделителей не монтируется дополнительно, она должна быть установлена на фабрике. / Системы внутренних разделителей нельзя переустановить, они монтируются на фабрике. / Необходимые данные для заказа: - внутренние разделители да/нет - орех 77 или клен 78 - внутренняя система подсветки да/нет - артикул модели керамики, см. стр. 987						



Harry D.2 Plus Design by sieger design

Описание	Ш x Г (мм)	Номер артикула	Евро	Евро	Евро	Евро
			Ценовая группа 1	Ценовая группа 2	Ценовая группа 3	Ценовая группа 4
						
Тумбочка для подвесной консоли 2 выдвигаемых ящика, верхний ящик, вкл. вырез и крышку для сифона для мебельного умывальника Harry D.2 (шлифованного)	1000 x 550	HP 4961		1.955	2.165	2.259
для раковины Harry D.2, для накладной раковины Harry D.2 Plus	1000 x 550	HP 4971		1.955	2.165	2.259
						
Дополнительные модули Система разделителей из массива клена или ореха, вкл. вырез под сифон для шкафчиков шириной 1000 мм		UV 9752	334			
Система разделителей для тумбочки, Положение внутренней подсветки без вариантов, Класс энергопотребления: A LED модуль, цветовая температура 3500 К, 8 Вт		HP 9696	335			
Справка: Консоль не включена в комплект поставки, пожалуйста, заказывайте отдельно / монтаж только в сочетании с малогабаритным сифоном (рекомендуется # 005076) / Система разделителей не монтируется дополнительно, она должна быть установлена на фабрике. / Системы внутренних разделителей нельзя переустановить, они монтируются на фабрике. / Необходимые данные для заказа: - внутренние разделители да/нет - орех 77 или клен 78 - внутренняя система подсветки да/нет - артикул модели керамики, см. стр. 987						
						
Консоль 1 столешница с одним вырезом слева, справа или по центру для тумбочек с консолью	1300 x 550	HP 031K L/R/M		366	468	488
Справка: подходит для тумбочки # HP4932, HP4942, HP4952, HP4962, HP4972 / Наценка за изготовление отверстия под смеситель 23 Евро при указании точных координат / Необходимые данные для заказа: - положение чаши						

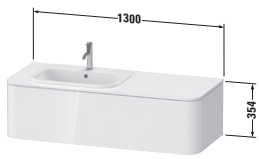

Harry D.2 Plus Design by sieger design

Описание	Ш x Г (мм)	Номер артикула	Евро	Евро	Евро	Евро
			Ценовая группа 1	Ценовая группа 2	Ценовая группа 3	Ценовая группа 4
						
Тумбочка для подвесной консоли						
1 выдвижное отделение						
для мебельного умывальника Harry D.2 (шлифованного)	1300 x 550	HP 4932 L/R/M		1.632	1.804	1.921
для раковины Harry D.2, для накладной раковины Harry D.2 Plus	1300 x 550	HP 4942 L/R/M		1.632	1.804	1.921
						
Дополнительные модули						
Система разделителей из массива клена или ореха, без выреза под сифон						
для шкафчиков глубиной 1300 мм		UV 9753	399			
Система разделителей для тумбочки, Положение внутренней подсветки без вариантов, Класс энергопотребления: A						
LED модуль, цветовая температура 3500 К, 4 Вт		HP 9695	209			
<p>Справка: Консоль не включена в комплект поставки, пожалуйста, заказывайте отдельно / монтаж только в сочетании с малогабаритным сифоном (рекомендуется # 005076) / Система разделителей не монтируется дополнительно, она должна быть установлена на фабрике. / Системы внутренних разделителей нельзя переустановить, они монтируются на фабрике. / Необходимые данные для заказа:</p> <ul style="list-style-type: none"> - внутренние разделители да/нет - орех 77 или клен 78 - внутренняя система подсветки да/нет - L/R/M = умывальник слева, справа или посередине - артикул модели керамики, см. стр. 987 						



Harry D.2 Plus Design by sieger design

Описание	Ш x Г (мм)	Номер артикула	Евро	Евро	Евро	Евро
			Ценовая группа 1	Ценовая группа 2	Ценовая группа 3	Ценовая группа 4
Тумбочка для подвесной консоли 1 выдвигаемое отделение, верхний ящик, вкл. вырез и крышку для сифона						
для накладной раковины Harry D.2	1300 x 550	HP 4952 L/R/M		1.632	1.804	1.921
						
Дополнительные модули Система разделителей из массива клена или ореха, вкл. вырез под сифон						
для шкафчиков глубиной 1300 мм		UV 9768 L/R	334			
для шкафчиков глубиной 1300 мм		UV 9754 M	334			
Система разделителей для тумбочки, Положение внутренней подсветки без вариантов, Класс энергопотребления: A						
LED модуль, цветовая температура 3500 К, 4 Вт		HP 9695	209			
<p>Справка: Консоль не включена в комплект поставки, пожалуйста, заказывайте отдельно / монтаж только в сочетании с малогабаритным сифоном (рекомендуется # 005076) / Система разделителей не монтируется дополнительно, она должна быть установлена на фабрике. / Системы внутренних разделителей нельзя переустановить, они монтируются на фабрике. / Необходимые данные для заказа:</p> <ul style="list-style-type: none"> - внутренние разделители да/нет - положение системы разделителей слева (L), справа (R) или посередине (M) - орех 77 или клен 78 - внутренняя система подсветки да/нет - L/R/M = умывальник слева, справа или посередине - артикул модели керамики, см. стр. 987 						

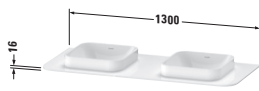

Harry D.2 Plus Design by sieger design

Описание	Ш x Г (мм)	Номер артикула	Евро	Евро	Евро	Евро
			Ценовая группа 1	Ценовая группа 2	Ценовая группа 3	Ценовая группа 4
Тумбочка для подвесной консоли 2 выдвижных ящика, верхний ящик, вкл. вырез и крышку для сифона для мебельного умывальника Harry D.2 (шлифованного)	1300 x 550	HP 4962		2.204	2.396	2.542
для раковины Harry D.2, для накладной раковины Harry D.2 Plus	1300 x 550	HP 4972		2.204	2.396	2.542
 Дополнительные модули Система разделителей из массива клена или ореха, вкл. вырез под сифон для шкафчиков глубиной 1300 мм		UV 9754 M	334			
Система разделителей для тумбочки, Положение внутренней подсветки без вариантов, Класс энергопотребления: A						
LED модуль, цветовая температура 3500 К, 8 Вт		HP 9696	335			
Справка: Консоль не включена в комплект поставки, пожалуйста, заказывайте отдельно / монтаж только в сочетании с малогабаритным сифоном (рекомендуется # 005076) / Система разделителей не монтируется дополнительно, она должна быть установлена на фабрике. / Системы внутренних разделителей нельзя переустановить, они монтируются на фабрике. / Необходимые данные для заказа: - внутренние разделители да/нет - орех 77 или клен 78 - внутренняя система подсветки да/нет - артикул модели керамики, см. стр. 987						
						
Консоль 1 консоль с двумя вырезами для тумбочек с консолью	1300 x 550	HP 032K B		406	508	529
Справка: подходит для тумбочки # HP4943 / Наценка за изготовление отверстия под смеситель 23 Евро при указании точных координат						

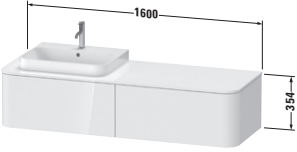

Harry D.2 Plus Design by sieger design

Описание	Ш x Г (мм)	Номер артикула	Евро	Евро	Евро	Евро
			Ценовая группа 1	Ценовая группа 2	Ценовая группа 3	Ценовая группа 4
 <p>Тумбочка для подвесной консоли 1 выдвигающее отделение для раковины Harry D.2, для накладной раковины Harry D.2 Plus</p>	1300 x 550	HP 4943 B		1.632	1.804	1.921
 <p>Дополнительные модули Система разделителей из массива клена или ореха, без выреза под сифон для шкафчиков глубиной 1300 мм</p>		UV 9753	399			
Система разделителей для тумбочки, Положение внутренней подсветки без вариантов, Класс энергопотребления: A						
LED модуль, цветовая температура 3500 К, 4 Вт		HP 9695	209			
<p>Справка: Консоль не включена в комплект поставки, пожалуйста, заказывайте отдельно / монтаж только в сочетании с малогабаритным сифоном (рекомендуется # 005076) / Система разделителей не монтируется дополнительно, она должна быть установлена на фабрике. / Системы внутренних разделителей нельзя переустановить, они монтируются на фабрике. / Необходимые данные для заказа:</p> <ul style="list-style-type: none"> - внутренние разделители да/нет - орех 77 или клен 78 - внутренняя система подсветки да/нет - В = раковина с обеих сторон - артикул модели керамики, см. стр. 987 						
 <p>Консоль 1 столешница с одним вырезом слева или справа для тумбочек с консолью</p>	1600 x 550	HP 031H L/R		421	544	562
<p>Справка: подходит для тумбочки # HP4934, HP4944, HP4954, HP4963, HP4973 / Наценка за изготовление отверстия под смеситель 23 Евро при указании точных координат / Необходимые данные для заказа:</p> <ul style="list-style-type: none"> - положение чаши 						

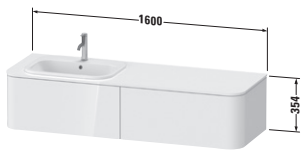

Harry D.2 Plus Design by sieger design

Описание	Ш x Г (мм)	Номер артикула	Евро	Евро	Евро	Евро
			Ценовая группа 1	Ценовая группа 2	Ценовая группа 3	Ценовая группа 4
Тумбочка для подвесной консоли						
2 выдвижных отделения						
для мебельного умывальника Harry D.2 (шлифованного)						
	1600 x 550	HP 4934 L/R		2.458	2.691	2.837
для раковины Harry D.2, для накладной раковины Harry D.2 Plus						
	1600 x 550	HP 4944 L/R		2.458	2.691	2.837
						
Дополнительные модули						
Система разделителей из массива клена или ореха						
для шкафчиков шириной 800 мм, без выреза под сифон						
		UV 9756 L/R	323			
для шкафчиков шириной 800 мм, без выреза под сифон						
		UV 9758 B	646			
Система разделителей для тумбочки, Положение внутренней подсветки без вариантов, Класс энергопотребления: A						
LED модуль, цветовая температура 3500 К, 4 Вт						
		HP 9722	292			
<p>Справка: Консоль не включена в комплект поставки, пожалуйста, заказывайте отдельно / монтаж только в сочетании с малогабаритным сифоном (рекомендуется # 005076) / Система разделителей не монтируется дополнительно, она должна быть установлена на фабрике. / Системы внутренних разделителей нельзя переустановить, они монтируются на фабрике. / Необходимые данные для заказа:</p> <ul style="list-style-type: none"> - внутренние разделители да/нет - положение системы разделителей слева (L), справа (R) или посередине (M) - орех 77 или клен 78 - внутренняя система подсветки да/нет - L/R = умывальник слева или справа - артикул модели керамики, см. стр. 987 						

Harry D.2 Plus Design by sieger design

Описание	Ш x Г (мм)	Номер артикула	Евро	Евро	Евро	Евро
			Ценовая группа 1	Ценовая группа 2	Ценовая группа 3	Ценовая группа 4
Тумбочка для подвесной консоли 2 выдвигающих отделения, выдвигающее отделение, включая вырез под сифон и крышку сифона для накладной раковины Harry D.2	1600 x 550	HP 4954 L/R		2.458	2.691	2.837
						
Дополнительные модули Система разделителей из массива клена или ореха для шкафчиков шириной 800 мм, вкл. вырез под сифон, под керамикой		UV 9755 L/R	277			
для шкафчиков шириной 800 мм, без выреза под сифон		UV 9756 L/R	323			
для шкафчиков шириной 800 мм		UV 9757 B	600			
Система разделителей для тумбочки, Положение внутренней подсветки без вариантов, Класс энергопотребления: A						
LED модуль, цветовая температура 3500 К, 4 Вт		HP 9722	292			
<p>Справка: Консоль не включена в комплект поставки, пожалуйста, заказывайте отдельно / монтаж только в сочетании с малогабаритным сифоном (рекомендуется # 005076) / Система разделителей не монтируется дополнительно, она должна быть установлена на фабрике. / Системы внутренних разделителей нельзя переустановить, они монтируются на фабрике. / Необходимые данные для заказа:</p> <ul style="list-style-type: none"> - внутренние разделители да/нет - положение системы разделителей слева (L), справа (R) или посередине (M) - орех 77 или клен 78 - внутренняя система подсветки да/нет - L/R = умывальник слева или справа - артикул модели керамики, см. стр. 987 						

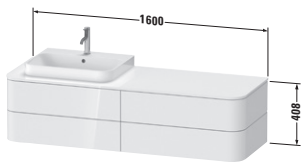

Harry D.2 Plus Design by sieger design

Описание	Ш x Г (мм)	Номер артикула	Евро	Евро	Евро	Евро
			Ценовая группа 1	Ценовая группа 2	Ценовая группа 3	Ценовая группа 4
 <p>Тумбочка для подвесной консоли 4 выдвижных ящика, верхний ящик, вкл. вырез и крышку для сифона для мебельного умывальника Harry D.2 (шлифованного) для раковины Harry D.2, для накладной раковины Harry D.2 Plus</p>	1600 x 550	HP 4963 L/R		3.497	3.781	3.947
	1600 x 550	HP 4973 L/R		3.497	3.781	3.947
 <p>Дополнительные модули Система разделителей из массива клена или ореха для шкафчиков шириной 800 мм, вкл. вырез под сифон, под керамикой для шкафчиков шириной 800 мм, без выреза под сифон для шкафчиков шириной 800 мм Система разделителей для тумбочки, Положение внутренней подсветки без вариантов, Класс энергопотребления: A LED модуль, цветовая температура 3500 K, 8 Вт</p>		UV 9755 L/R	277			
		UV 9756 L/R	323			
		UV 9757 B	600			
		HP 9769	476			
<p>Справка: Консоль не включена в комплект поставки, пожалуйста, заказывайте отдельно / монтаж только в сочетании с малогабаритным сифоном (рекомендуется # 005076) / Система разделителей не монтируется дополнительно, она должна быть установлена на фабрике. / Системы внутренних разделителей нельзя переустановить, они монтируются на фабрике. / Необходимые данные для заказа:</p> <ul style="list-style-type: none"> - внутренние разделители да/нет - положение системы разделителей слева (L), справа (R) или посередине (M) - орех 77 или клен 78 - внутренняя система подсветки да/нет - L/R = умывальник слева или справа - артикул модели керамики, см. стр. 987 						
 <p>Консоль 1 консоль с двумя вырезами для тумбочек с консолью</p>	1600 x 550	HP 032H B		462	585	603
<p>Справка: подходит для тумбочки # HP4936, HP4946, HP4956, HP4964, HP4974 / Наценка за изготовление отверстия под смеситель 23 Евро при указании точных координат</p>						

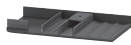

Harry D.2 Plus Design by sieger design

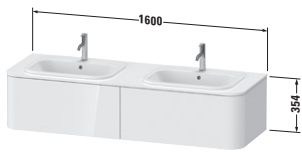
Описание	Ш x Г (мм)	Номер артикула	Евро	Евро	Евро	Евро
			Ценовая группа 1	Ценовая группа 2	Ценовая группа 3	Ценовая группа 4
Тумбочка для подвесной консоли						
2 выдвижных отделения						
для мебельного умывальника Harry D.2 (шлифованного)	1600 x 550	HP 4936 B		2.458	2.691	2.837
для раковины Harry D.2, для накладной раковины Harry D.2 Plus	1600 x 550	HP 4946 B		2.458	2.691	2.837
						
Дополнительные модули						
Система разделителей из массива клена или ореха						
для шкафчиков шириной 800 мм, без выреза под сифон		UV 9756 L/R	323			
для шкафчиков шириной 800 мм, без выреза под сифон		UV 9758 B	646			
Система разделителей для тумбочки, Положение внутренней подсветки без вариантов, Класс энергопотребления: A						
LED модуль, цветовая температура 3500 К, 4 Вт		HP 9722	292			
<p>Справка: Консоль не включена в комплект поставки, пожалуйста, заказывайте отдельно / монтаж только в сочетании с малогабаритным сифоном (рекомендуется # 005076) / Система разделителей не монтируется дополнительно, она должна быть установлена на фабрике. / Системы внутренних разделителей нельзя переустановить, они монтируются на фабрике. / Необходимые данные для заказа:</p> <ul style="list-style-type: none"> - внутренние разделители да/нет - положение системы разделителей слева (L), справа (R) или посередине (M) - орех 77 или клен 78 - внутренняя система подсветки да/нет - В = раковина с обеих сторон - артикул модели керамики, см. стр. 987 						

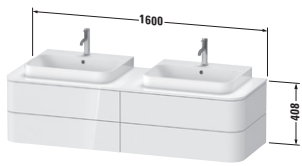

Harry D.2 Plus Design by sieger design

Описание	Ш x Г (мм)	Номер артикула	Евро	Евро	Евро	Евро
			Ценовая группа 1	Ценовая группа 2	Ценовая группа 3	Ценовая группа 4
Тумбочка для подвесной консоли 2 выдвигающих отделения, выдвигающее отделение, включая вырез под сифон и крышку сифона для накладной раковины Harry D.2	1600 x 550	HP 4956 B		2.458	2.691	2.837
						
Дополнительные модули Система разделителей из массива клена или ореха для шкафчиков шириной 800 мм, вкл. вырез под сифон, под керамикой		UV 9755 L/R	277			
для шкафчиков шириной 800 мм, вкл. вырез под сифон		UV 9759 B	554			
Система разделителей для тумбочки, Положение внутренней подсветки без вариантов, Класс энергопотребления: A LED модуль, цветовая температура 3500 К, 4 Вт		HP 9722	292			
<p>Справка: Консоль не включена в комплект поставки, пожалуйста, заказывайте отдельно / монтаж только в сочетании с малогабаритным сифоном (рекомендуется # 005076) / Система разделителей не монтируется дополнительно, она должна быть установлена на фабрике. / Системы внутренних разделителей нельзя переустановить, они монтируются на фабрике. / Необходимые данные для заказа:</p> <ul style="list-style-type: none"> - внутренние разделители да/нет - положение системы разделителей слева (L), справа (R) или посередине (M) - орех 77 или клен 78 - В = раковина с обеих сторон - внутренняя система подсветки да/нет - артикул модели керамики, см. стр. 987 						

Harry D.2 Plus Design by sieger design

Описание	Ш x Г (мм)	Номер артикула	Евро	Евро	Евро	Евро
			Ценовая группа 1	Ценовая группа 2	Ценовая группа 3	Ценовая группа 4
Тумбочка для подвесной консоли 4 выдвижных ящика, верхний ящик, вкл. вырез и крышку для сифона для мебельного умывальника Harry D.2 (шлифованного)	1600 x 550	HP 4964 B		3.497	3.781	3.947
для раковины Harry D.2, для накладной раковины Harry D.2 Plus	1600 x 550	HP 4974 B		3.497	3.781	3.947
						
Дополнительные модули Система разделителей из массива клена или ореха для шкафчиков шириной 800 мм, вкл. вырез под сифон, под керамикой		UV 9755 L/R	277			
для шкафчиков шириной 800 мм, вкл. вырез под сифон		UV 9759 B	554			
Система разделителей для тумбочки, Положение внутренней подсветки без вариантов, Класс энергопотребления: A LED модуль, цветовая температура 3500 К, 8 Вт		HP 9769	476			
Справка: Консоль не включена в комплект поставки, пожалуйста, заказывайте отдельно / монтаж только в сочетании с малогабаритным сифоном (рекомендуется # 005076) / Система разделителей не монтируется дополнительно, она должна быть установлена на фабрике. / Системы внутренних разделителей нельзя переустановить, они монтируются на фабрике. / Необходимые данные для заказа: - внутренние разделители да/нет - орех 77 или клен 78 - внутренняя система подсветки да/нет - В = раковина с обеих сторон - артикул модели керамики, см. стр. 987						

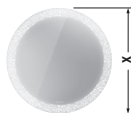
Harry D.2 Plus Design by sieger design

Описание	Ш x Г (мм)	Номер артикула	Евро	Евро	Евро	Евро
			Ценовая группа 1	Ценовая группа 2	Ценовая группа 3	Ценовая группа 4
Зеркало с подсветкой версия «sensor», IP 44, LED подсветка (в форме круга), можно выбрать режим светового поля, функция LED диммера, 1 сенсорный выключатель по центру внизу, LED (срок эксплуатации >30 000 часов), LED подсветка, стационарно установ- ленная, Класс энергопотребления: A+						
LED модуль, цветовая температура 3500 К, 31 Вт	700 x 47	HP 7480	1.133			
LED модуль, цветовая температура 3500 К, 41 Вт	900 x 47	HP 7481	1.347			
Дополнительные модули Подогрев зеркала с автоматическим отключением Ширина зеркала 600, 620, 650, 766 мм, зеркало Ø 700, 900 мм 19 Вт		UV 9847	108			
Справка: Расстояние между сенсором и отражающей поверхностью = мин. 75 мм / Необходимые данные для заказа: - полоса подсветки радиальная (S) / органическая (G)						
						
Зеркало с подсветкой версия «isop», LED подсветка (в форме круга), можно выбрать режим светового поля, LED атмосферная подсветка (круговая), функция LED диммера, Подогрев зеркала с автоматическим отключением, Бесступенчатая, синхронная регули- ровка цвета для прямой и непрямой подсветки, Функция диммера и регулировка цвета светильника с эффектом памяти, Управление сенсорной панелью, LED (срок эксплуатации >30 000 часов), LED подсветка, стационарно установ- ленная, Класс энергопотребления: A+						
LED модуль, цветовая температура 2700 - 6500 К, 62 Вт	700 x 55	HP 7485	1.765			
LED модуль, цветовая температура 2700 - 6500 К, 82 Вт	900 x 55	HP 7486	2.101			
Справка: Необходимые данные для заказа: - полоса подсветки радиальная (S) / органическая (G)						

Harry D.2 Plus Design by sieger design

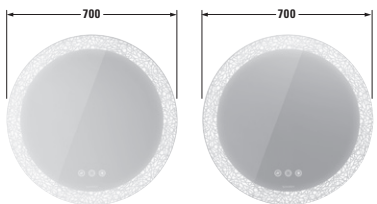
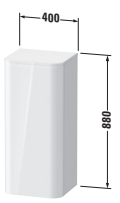
Описание	Ш x Г (мм)	Номер артикула	Евро	Евро	Евро	Евро
 <p>Комплект зеркал (2 штуки) с подсветкой версия «icon», LED подсветка (в форме круга), можно выбрать режим светового поля, LED атмосферная подсветка (круговая), функция LED диммера, Подогрев зеркала с автоматическим отключением, Бесступенчатая, синхронная регулировка цвета для прямой и непрямой подсветки, Функция диммера и регулировка цвета светильника с эффектом памяти, Управление сенсорной панелью, Все функции зеркала синхронизированы (обоюдно), LED (срок эксплуатации >30 000 часов), LED подсветка, стационарно установленная, Класс энергопотребления: A+ LED модуль, цветовая температура 2700 - 6500 K, 2 x 62 Вт</p>	700 x 55	HP 7487	3.673			
<p>Справка: Беспроводная синхронизация, фабричная установка / Необходимые данные для заказа: - полоса подсветки радиальная (S) / органическая (G)</p>						
 <p>Шкаф 1 дверца, 2 стеклянные полки, 2 стеклянные полки с кантом в дверце</p>	400 x 360	HP 1260 L/R		1.457	1.613	1.676
<p>Справка: Необходим отступ от стены мин. 60 мм / Верхняя панель не входит в комплект поставки, пожалуйста, заказывайте отдельно / Необходимые данные для заказа: - петли слева (L) /справа (R)</p>						

Happy D.2 Plus Design by sieger design

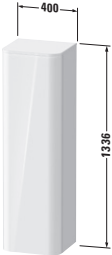
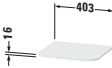
Описание	Ш x Г (мм)	Номер артикула	Евро	Евро	Евро	Евро
			Ценовая группа 1	Ценовая группа 2	Ценовая группа 3	Ценовая группа 4
Шкаф 1 дверца, 3 стеклянные полки, 3 стеклянные полки с кантом в дверце	400 x 360	HP 1261 L/R		1.946	2.243	2.310
Справка: Необходим отступ от стены мин. 60 мм / Верхняя панель не входит в комплект поставки, пожалуйста, заказывайте отдельно / Необходимые данные для заказа: - петли слева (L) /справа (R)						
						
Верхняя панель для шкафчика 1 столешница	403 x 364	HP 0300		187	229	256
Справка: подходит для высоких шкафов # HP1260, HP1261 / Необходимые данные для заказа: - поверхность столешницы						

Ketho Design by Christian Werner

Информация о продукции

Фронт Корпус Зеркальный шкафчик	Декор Ценовая группа 1	07 Бетонно-серый матовый 09 Светло-голубой матовый 18 Белый матовый 21 Орех темный 31 Сосна серебристая 43 Базальт матовый 49 Графит матовый 51 Сосна коричневая 52 Дуб европейский 53 Каштан тёмный 79 Орех натуральный 91 Серо-коричневый матовый	Основной материал: Высокоплотная трёхслойная ДСП, покрытая декором из меламиновой смолы с обеих сторон. Материал кромки: АБС-пластик.
	Декор Ценовая группа 2	22 Белый гляцевый 75 Лён	Основной материал: Высокоплотная трёхслойная ДСП с ламинатом (HPL), прессованным с обеих сторон. Материал кромки: АБС-пластик.
Кромка панели задней стенки зеркала	Декор Ценовая группа 1	37 Белый алюминий	Основной материал: Высокоплотная ДВП с покрытием. Материал кромки: АБС-пластик.
Зеркало с подсветкой			Светодиодная технология, цветовая температура 3500 К. Сенсорный выключатель справа внизу.
Зеркальный шкафчик с подсветкой			Светодиодная технология, цветовая температура 3500 К. Сенсорный выключатель справа внизу. В т.ч. диммер светодиодной подсветки.
Мебельные ручки		Анодирование серебром	Алюминий
Индивидуальная система разделителей # UV 9845 # UV 9955		Чёрный бриллиант	Индивидуальная переустанавливаемая система разделителей с крышкой. Система разделителей не имеет фиксированного положения и может свободно менять свое положение внутри ящика. Ширина x Высота x Глубина: 115 мм x 45 мм x глубина ящика Материал: Покрытая пленкой древесноволокнистая плита средней плотности (МДФ) с антискользящим покрытием на днище.
Зеркальный шкафчик с магнитной полоской # UV 9709		Нержавеющая сталь	Магнитная крепежная панель внутри зеркального шкафчика как держатель для металлических аксессуаров в ванной комнате.

Ketho Design by Christian Werner

Образец заказа

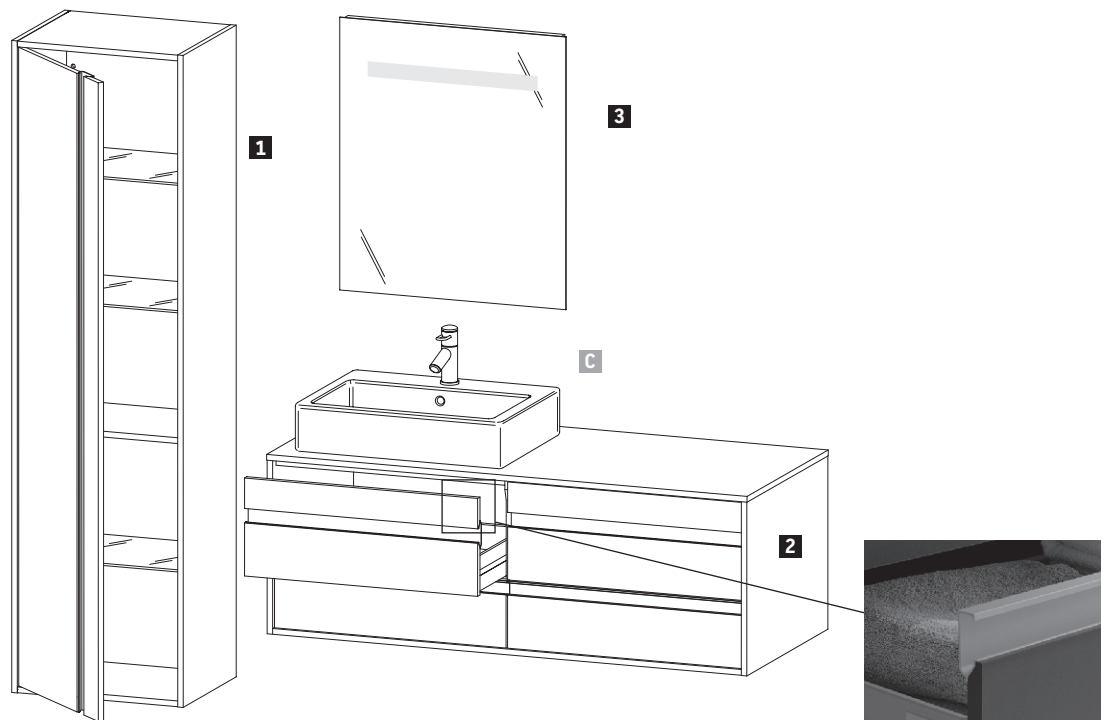



Ketho
Корпус
Высокий шкаф
Тумбочка для умывальника

49 Графит матовый

Описание	Примечание	Количество	Номер артикула
1 Высокий шкаф	Высота 1800 мм	1	# КТ 1265 L 49 49
2 Тумбочка под умывальник подвесная	Ширина 1400 мм	1	# КТ 6657 L 49 49
3 Зеркало с подсветкой	Ширина 650 мм	1	# КТ 7330 0 00 00
C Vero		1	# 045260 00 00

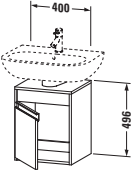
Ketho Design by Christian Werner

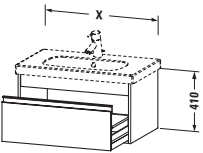
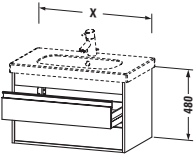
Описание	Ш x Г (мм)	Номер артикула	Евро	Евро	Евро	Евро
			Ценовая группа 1	Ценовая группа 2		
Тумбочка подвесная 1 дверца для D-Code # 231055, # 231060, # 231065	400 x 360	КТ 6658 L/R	455	524		
Справка: Рекомендуется малогабаритный сифон # 005076 / Необходимые данные для заказа: - петли слева (L) /справа (R)						
						
Ножки цокольной панели 2 ножки подходит для шкафчика # КТ 6658	40 x 40	КТ 9911	45			
						
Тумбочка подвесная 1 выдвижное отделение для D-Code # 034265 для D-Code # 034285 для D-Code # 034210 для D-Code # 034812	600 x 455 800 x 455 1000 x 455 1150 x 455	КТ 6670 КТ 6667 КТ 6668 КТ 6669	556 578 599 633	641 666 688 728		
Справка: монтаж только в сочетании с малогабаритным сифоном (рекомендуется # 005076) / Возможна система разделителей (опция), отдельный компонент # UV 9845						
						
Тумбочка подвесная 2 выдвижных ящика, верхний ящик, вкл. вырез и крышку для сифона для D-Code # 034265 для D-Code # 034285 для D-Code # 034210 для D-Code # 034812	600 x 455 800 x 455 1000 x 455 1150 x 455	КТ 6650 КТ 6647 КТ 6648 КТ 6649	722 751 779 841	832 863 895 968		
Справка: Рекомендуется сифон # 005026 / Возможна система разделителей (опция), отдельный компонент # UV 9845						

Ketho Design by Christian Werner

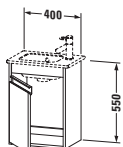
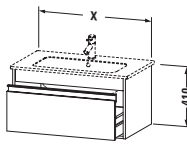
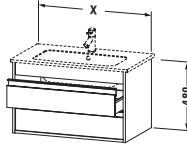
Описание	Ш x Г (мм)	Номер артикула	Евро	Евро	Евро	Евро
			Ценовая группа 1	Ценовая группа 2		
Комплект мебели 1 выдвигающее отделение, включая малогабаритный сифон подвесная тумбочка Ketho # КТ 6670, умывальник для мебели D-Code # 034265						
	600 x 455	КТ 0062	958	1.043		
подвесная тумбочка Ketho # КТ 6667, умывальник D-Code # 034285	800 x 455	КТ 0063	1.033	1.121		
Справка: в наличии на складе / Возможны только цвета 18 белый матовый или 22 белый глянцевый						
						
Тумбочка подвесная 1 дверца для ME by Starck # 072343						
	400 x 285	КТ 6417 L/R	370	445		
Справка: Необходимые данные для заказа: - петли слева (L) /справа (R)						
						
Тумбочка подвесная 1 выдвигающее отделение для ME by Starck # 233663						
	600 x 475	КТ 6418	554	637		
для ME by Starck # 233683, 234583, 234683	800 x 475	КТ 6419	577	663		
для ME by Starck # 233610	1000 x 475	КТ 6420	599	692		
для ME by Starck # 233612, 236112	1200 x 475	КТ 6421	622	726		
Справка: монтаж только в сочетании с малогабаритным сифоном (рекомендуется # 005076) / Возможна система разделителей (опция), отдельный компонент # UV 9845						
						
Тумбочка подвесная 2 выдвигающих ящика, верхний ящик, вкл. вырез и крышку для сифона						
для ME by Starck # 233663	600 x 475	КТ 6428	721	829		
для ME by Starck # 233683	800 x 475	КТ 6429	750	863		
для ME by Starck # 233610	1000 x 475	КТ 6430	786	905		
для ME by Starck # 233612, 236112	1200 x 475	КТ 6431	816	937		
Справка: Рекомендуется малогабаритный сифон # 005076 / Возможна система разделителей (опция), отдельный компонент # UV 9845						

Ketho Design by Christian Werner

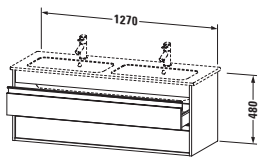
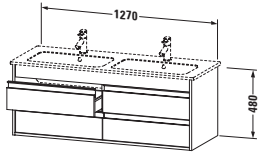
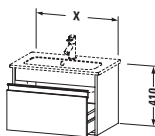
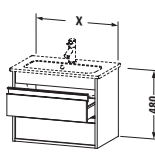
Описание	Ш x Г (мм)	Номер артикула	Евро	Евро	Евро	Евро
 <p>Тумбочка подвесная 2 выдвижных ящика, верхний ящик, вкл. вырез и крышку для сифона для ME by Starck # 233613</p>	1270 x 475	КТ 6432	Ценовая группа 1 876	Ценовая группа 2 1.008		
Справка: Рекомендуется малогабаритный сифон # 005076 / Возможна система разделителей (опция), отдельный компонент # UV 9845						
 <p>Тумбочка подвесная 4 выдвижных ящика, верхний ящик, вкл. вырез и крышку для сифона для ME by Starck # 233613</p>	1270 x 475	КТ 6433	1.365	1.543		
Справка: Рекомендуется малогабаритный сифон # 005076 / Возможна система разделителей (опция), отдельный компонент # UV 9845						
 <p>Тумбочка подвесная компакт 1 выдвижное отделение для ME by Starck # 234263 для ME by Starck # 234283</p>	600 x 385 800 x 385	КТ 6422 КТ 6423	554 577	637 663		
Справка: монтаж только в сочетании с малогабаритным сифоном (рекомендуется # 005076) / Система разделителей (опция), съемный элемент # UV 9955						
 <p>Тумбочка подвесная компакт 2 выдвижных ящика, верхний ящик, вкл. вырез и крышку для сифона для ME by Starck # 234263 для ME by Starck # 234283</p>	600 x 385 800 x 385	КТ 6452 КТ 6453	721 750	829 863		
Справка: Рекомендуется малогабаритный сифон # 005076 / Система разделителей (опция), съемный элемент # UV 9955						

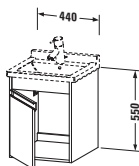
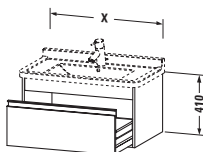
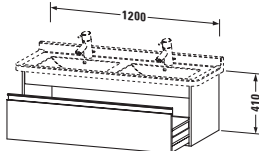
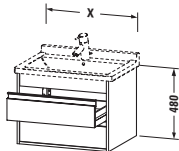

Ketho Design by Christian Werner

Описание	Ш x Г (мм)	Номер артикула	Евро	Евро	Евро	Евро
			Ценовая группа 1	Ценовая группа 2		
Тумбочка подвесная						
1 дверца						
для Starck 3 # 030348	440 x 455	КТ 6662 L/R	364	418		
Справка: Рекомендуется малогабаритный сифон # 005076 / Необходимые данные для заказа: - петли дверцы слева (L) /справа (R)						
						
Тумбочка подвесная						
1 выдвижное отделение						
для Starck 3 # 030470	650 x 455	КТ 6663	554	637		
для Starck 3 # 030480	800 x 455	КТ 6664	577	663		
для Starck 3 # 030410	1000 x 455	КТ 6665	599	688		
Справка: монтаж только в сочетании с малогабаритным сифоном (рекомендуется # 005076) / Возможна система разделителей (опция), отдельный компонент # UV 9845						
						
Тумбочка подвесная						
1 выдвижное отделение						
для Starck 3 # 033213	1200 x 455	КТ 6666	674	776		
Справка: монтаж только в сочетании с малогабаритным сифоном (рекомендуется # 005076) / Возможна система разделителей (опция), отдельный компонент # UV 9845						
						
Тумбочка подвесная						
2 выдвижных ящика, верхний ящик, вкл. вырез и крышку для сифона						
для Starck 3 # 030470	650 x 455	КТ 6643	721	829		
для Starck 3 # 030480	800 x 455	КТ 6644	750	863		
для Starck 3 # 030410	1000 x 455	КТ 6645	779	895		
Справка: Рекомендуется малогабаритный сифон # 005076 / Возможна система разделителей (опция), отдельный компонент # UV 9845						

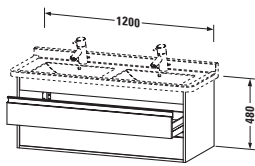
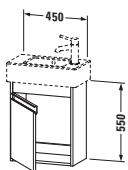
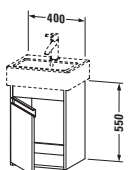
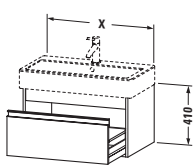
Ketho Design by Christian Werner

Описание	Ш x Г (мм)	Номер артикула	Евро	Евро	Евро	Евро
 <p>Тумбочка подвесная 2 выдвижных ящика, верхний ящик, вкл. вырез и крышку для сифона для Starck 3 # 033213</p>	1200 x 455	КТ 6646	Ценовая группа 1 876	Ценовая группа 2 1.008		
Справка: Рекомендуется малогабаритный сифон # 005076 / Возможна система разделителей (опция), отдельный компонент # UV 9845						
 <p>Тумбочка подвесная 1 дверца для Vero # 070350</p>	450 x 225	КТ 6629 L/R	412	474		
Справка: Необходимые данные для заказа: - петли дверцы слева (L) /справа (R)						
 <p>Тумбочка подвесная 1 дверца для Vero # 070445</p>	400 x 320	КТ 6630 L/R	412	474		
Справка: Необходимые данные для заказа: - петли дверцы слева (L) /справа (R)						
 <p>Тумбочка подвесная 1 выдвижное отделение для Vero # 045450 для Vero # 045460 для Vero # 045470 для Vero # 045480 для Vero # 045410 для Vero # 045412</p>	450 x 440 550 x 440 650 x 440 750 x 440 950 x 440 1150 x 440	КТ 6685 КТ 6686 КТ 6684 КТ 6687 КТ 6688 КТ 6689	582 603 614 625 648 722	670 695 705 719 744 832		
Справка: монтаж только в сочетании с малогабаритным сифоном (рекомендуется # 005076) / Возможна система разделителей (опция), отдельный компонент # UV 9845						

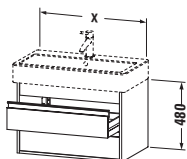
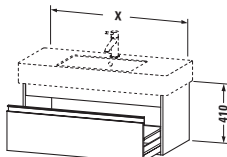
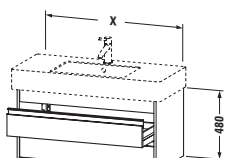
Ketho Design by Christian Werner

Описание	Ш x Г (мм)	Номер артикула	Евро	Евро	Евро	Евро
 <p>Тумбочка подвесная 2 выдвижных ящика, верхний ящик, вкл. вырез и крышку для сифона</p>			Ценовая группа 1	Ценовая группа 2		
для Vero # 045450	450 x 440	КТ 6635	744	856		
для Vero # 045460	550 x 440	КТ 6636	770	884		
для Vero # 045470	650 x 440	КТ 6624	784	902		
для Vero # 045480	750 x 440	КТ 6637	796	918		
для Vero # 045410	950 x 440	КТ 6638	827	950		
для Vero # 045412	1150 x 440	КТ 6639	924	1.062		
Справка: Возможна система разделителей (опция), отдельный компонент # UV 9845						
 <p>Тумбочка подвесная 1 выдвижное отделение</p>						
для Vero # 032985	800 x 455	КТ 6690	577	663		
для Vero # 032910	1000 x 455	КТ 6691	599	688		
для Vero # 032912	1200 x 455	КТ 6692	674	776		
Справка: монтаж только в сочетании с малогабаритным сифоном (рекомендуется # 005076) / Возможна система разделителей (опция), отдельный компонент # UV 9845						
 <p>Тумбочка подвесная 2 выдвижных ящика, верхний ящик, вкл. вырез и крышку для сифона</p>						
для Vero # 032985	800 x 455	КТ 6640	750	863		
для Vero # 032910	1000 x 455	КТ 6641	779	895		
для Vero # 032912	1200 x 455	КТ 6642	876	1.008		
Справка: Возможна система разделителей (опция), отдельный компонент # UV 9845						
 <p>Система разделителей Индивидуальная переустанавливаемая система разделителей с крышкой, черный бриллиант</p>						
для тумбочки	115 x 270	UV 9955	107			

Ketho Design by Christian Werner

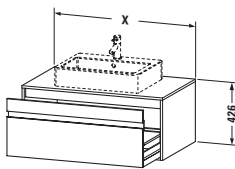
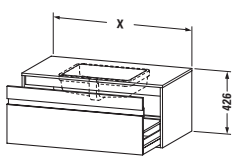
Описание	Ш x Г (мм)	Номер артикула	Евро	Евро	Евро	Евро
			Ценовая группа 1	Ценовая группа 2		
Система разделителей Индивидуальная переустанавливаемая система разделителей с крышкой, черный бриллиант						
для тумбочки	115 x 320	UV 9845	111			
						
Тумбочка подвесная 1 выдвигаемое отделение, консольная столешница с одним вырезом						
для 1 накладной раковины посередине	800 x 550	КТ 6694	641	801		
для 1 встроенного умывальника посередине	800 x 550	КТ 6794	703	880		
для 1 накладной раковины посередине	1000 x 550	КТ 6695	660	824		
для 1 встроенного умывальника посередине	1000 x 550	КТ 6795	750	938		
для 1 накладной раковины посередине	1200 x 550	КТ 6696	732	914		
для 1 встроенного умывальника посередине	1200 x 550	КТ 6796	755	943		
Справка: монтаж только в сочетании с малогабаритным сифоном (рекомендуется # 005076) / Необходимые данные для заказа: - Артикул модели керамики, см. стр. 988-990						
						
Тумбочка подвесная для встраиваемого снизу умывальника f-bonded 1 выдвигаемое отделение, консольная столешница с одним вырезом, для 1 встраиваемого снизу умывальника в комплекте f-bonded, посередине						
	800 x 550	КТ 6894	879	1.098		
	1000 x 550	КТ 6895	894	1.118		
	1200 x 550	КТ 6896	931	1.163		
Справка: монтаж только в сочетании с малогабаритным сифоном (рекомендуется # 005076) / У встраиваемых снизу умывальников f-bonded монтаж умывальника в тумбочку включен в цену / Необходимые данные для заказа: - Артикул модели керамики, см. стр. 990						

Ketho Design by Christian Werner

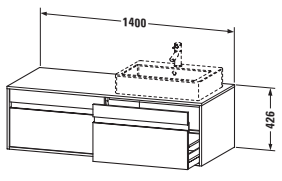
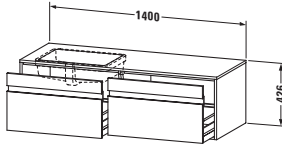
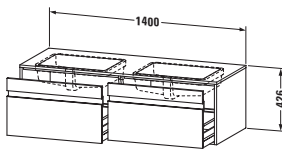
Описание	Ш х Г (мм)	Номер артикула	Евро	Евро	Евро	Евро
 <p>Тумбочка подвесная 2 выдвижных отделения, 1 консольная столешница по выбору с одним или двумя вырезами для 1 или 2 накладных раковин</p>	1400 x 550	КТ 6697 L/R/B	1.047	1.308		
<p>для 1 или 2 встроенных раковин</p>	1400 x 550	КТ 6797 L/R/B	1.182	1.476		
<p>Справка: монтаж только в сочетании с малогабаритным сифоном (рекомендуется # 005076) / Необходимые данные для заказа: - L/R/B = умывальник слева/справа или с обеих сторон - Артикул модели керамики, см. стр. 988-990</p>						
 <p>Тумбочка подвесная для встраиваемого снизу умывальника f-bonded 2 выдвижных отделения, консольная столешница с одним вырезом для 1 встраиваемого снизу умывальника в комплекте f-bonded</p>	1400 x 550	КТ 6897 L/R	1.182	1.476		
<p>Справка: монтаж только в сочетании с малогабаритным сифоном (рекомендуется # 005076) / У встраиваемых снизу умывальников f-bonded монтаж умывальника в тумбочку включен в цену / Необходимые данные для заказа: - L/R = умывальник слева или справа - Артикул модели керамики, см. стр. 990</p>						
 <p>Тумбочка подвесная для встраиваемого снизу умывальника f-bonded 2 выдвижных отделения, 1 консоль с двумя вырезами для 2 встраиваемых снизу умывальников в комплекте f-bonded</p>	1400 x 550	КТ 6898 В	1.316	1.645		
<p>Справка: монтаж только в сочетании с малогабаритным сифоном (рекомендуется # 005076) / У встраиваемых снизу умывальников f-bonded монтаж умывальника в тумбочку включен в цену / Необходимые данные для заказа: - Артикул модели керамики, см. стр. 990</p>						

Ketho Design by Christian Werner

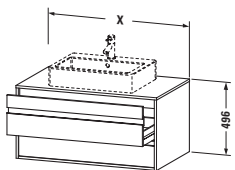
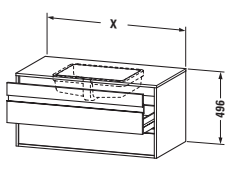
Описание	Ш x Г (мм)	Номер артикула	Евро	Евро	Евро	Евро
 <p>Тумбочка подвесная 2 выдвижных ящика, верхний ящик, вкл. вырез и крышку для сифона, консольная столешница с одним вырезом</p>	для 1 накладной раковины посредине	800 x 550	КТ 6654	897	1.033	
	для 1 встроенного умывальника посредине	800 x 550	КТ 6754	915	1.145	
	для 1 накладной раковины посредине	1000 x 550	КТ 6655	938	1.079	
	для 1 встроенного умывальника посредине	1000 x 550	КТ 6755	955	1.194	
	для 1 накладной раковины посредине	1200 x 550	КТ 6656	983	1.133	
	для 1 встроенного умывальника посредине	1200 x 550	КТ 6756	1.003	1.253	
	<p>Справка: Рекомендуется малогабаритный сифон # 005076 / Необходимые данные для заказа: - Артикул модели керамики, см. стр. 988-990</p>					
 <p>Тумбочка подвесная для встраиваемого снизу умывальника f-bonded 2 выдвижных ящика, верхний ящик, вкл. вырез и крышку для сифона, консольная столешница с одним вырезом, для 1 встраиваемого снизу умывальника в комплекте f-bonded, посредине</p>	800 x 550	КТ 6854	1.071	1.337		
	1000 x 550	КТ 6855	1.101	1.377		
	1200 x 550	КТ 6856	1.156	1.446		
	<p>Справка: Рекомендуется малогабаритный сифон # 005076 / У встраиваемых снизу умывальников f-bonded монтаж умывальника в тумбочку включен в цену / Необходимые данные для заказа: - Артикул модели керамики, см. стр. 990</p>					

Ketho Design by Christian Werner

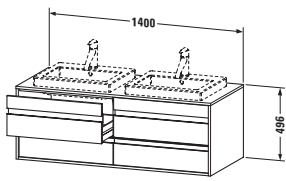
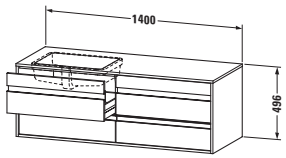
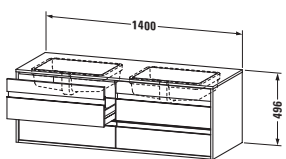
Описание	Ш x Г (мм)	Номер артикула	Евро	Евро	Евро	Евро
 <p>Тумбочка подвесная 4 выдвижных ящика, ящик под умывальником, вкл. вырез и крышку сифона, 1 консольная столешница по выбору с одним или двумя вырезами для 1 или 2 накладных раковин</p>	1400 x 550	КТ 6657 L/R/B	1.507	1.733		
для 1 или 2 встроенных раковин	1400 x 550	КТ 6757 L/R/B	1.537	1.920		
<p>Справка: Рекомендуется малогабаритный сифон # 005076 / Необходимые данные для заказа: - L/R/B = умывальник слева/справа или с обеих сторон - Артикул модели керамики, см. стр. 988-990</p>						
 <p>Тумбочка подвесная для встраиваемого снизу умывальника f-bonded 4 выдвижных ящика, ящик под умывальником, вкл. вырез и крышку сифона, 1 консоль с одним вырезом для 1 встраиваемого снизу умывальника в комплекте f-bonded</p>	1400 x 550	КТ 6857 L/R	1.714	2.145		
<p>Справка: Рекомендуется малогабаритный сифон # 005076 / У встраиваемых снизу умывальников f-bonded монтаж умывальника в тумбочку включен в цену / Необходимые данные для заказа: - L/R = умывальник слева или справа - Артикул модели керамики, см. стр. 990</p>						
 <p>Тумбочка подвесная для встраиваемого снизу умывальника f-bonded 4 выдвижных ящика, ящик под умывальником, вкл. вырез и крышку сифона, 1 консоль с двумя вырезами для 2 встраиваемых снизу умывальников в комплекте f-bonded</p>	1400 x 550	КТ 6858 B	1.911	2.389		
<p>Справка: Рекомендуется малогабаритный сифон # 005076 / У встраиваемых снизу умывальников f-bonded монтаж умывальника в тумбочку включен в цену / Необходимые данные для заказа: - Артикул модели керамики, см. стр. 990</p>						

Ketho Design by Christian Werner

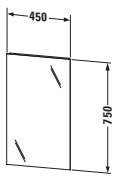
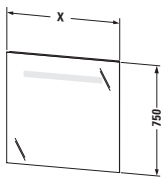
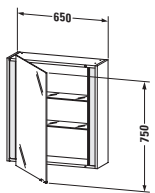
Описание	Ш x Г (мм)	Номер артикула	Евро	Евро	Евро	Евро
			Ценовая группа 1	Ценовая группа 2		
Зеркало без лампы	450 x 41	КТ 7229	263			
						
Зеркало с подсветкой IP 44, 1 сенсорный выключатель справа внизу, LED (срок эксплуатации >30 000 часов), LED подсветка, стационарно установленная, Класс энергопотребления: A++						
LED модуль, цветовая температура 3500 К, 10 Вт	650 x 41	КТ 7330	724			
LED модуль, цветовая температура 3500 К, 11 Вт	800 x 41	КТ 7331	729			
LED модуль, цветовая температура 3500 К, 14 Вт	1000 x 41	КТ 7332	839			
LED модуль, цветовая температура 3500 К, 16 Вт	1200 x 41	КТ 7333	907			
Дополнительные модули функция LED диммера		UV 9980	77			
Справка: Расстояние между сенсором и отражающей поверхностью = мин. 75 мм						
						
Зеркальный шкафчик IP 44, 1 зеркальная дверца, 2 стеклянные полки, 1 розетка внутри справа, 1 сенсорный выключатель справа внизу, функция LED диммера, LED (срок эксплуатации >30 000 часов), LED подсветка, стационарно установленная, Класс энергопотребления: A						
LED модуль, цветовая температура 3500 К, 20 Вт	650 x 180	КТ 7530 L/R	999	1.098		
Справка: Расстояние между сенсором и отражающей поверхностью = мин. 75 мм / Необходимые данные для заказа: - петли дверцы слева (L) /справа (R)						

Ketho Design by Christian Werner

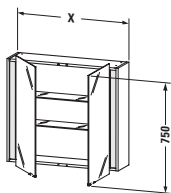
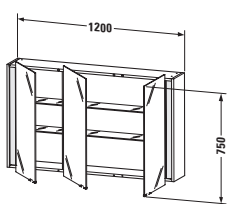
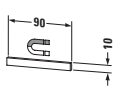
Описание	Ш x Г (мм)	Номер артикула	Евро	Евро	Евро	Евро
			Ценовая группа 1	Ценовая группа 2		
Зеркальный шкафчик IP 44, 2 зеркальные дверцы, 2 стеклянные полки, 1 розетка внутри справа, 1 сенсорный выключатель справа внизу, LED (срок эксплуатации > 30 000 часов), функция LED диммера, LED подсветка, стационарно установленная, Класс энергопотребления: A LED модуль, цветовая температура 3500 К, 20 Вт	800 x 180	КТ 7531	1.115	1.249		
LED модуль, цветовая температура 3500 К, 20 Вт	1000 x 180	КТ 7532	1.157	1.272		
Справка: Расстояние между сенсором и отражающей поверхностью = мин. 75 мм						
						
Зеркальный шкафчик IP 44, 3 зеркальные дверцы, 4 стеклянные полки, 1 розетка внутри справа, 1 сенсорный выключатель справа внизу, LED (срок эксплуатации > 30 000 часов), функция LED диммера, LED подсветка, стационарно установленная, Класс энергопотребления: A LED модуль, цветовая температура 3500 К, 20 Вт	1200 x 180	КТ 7533	1.385	1.522		
Справка: Расстояние между сенсором и отражающей поверхностью = мин. 75 мм						
						
Магнитная планка из нержавеющей стали	90	UV 9709	43			
Справка: Магнитная планка может быть установлена по желанию на корпусе, боковой стенке или на зеркальной дверце с помощью клейкой ленты. Обратите внимание на сокращение места для хранения после установки.						

Ketho Design by Christian Werner

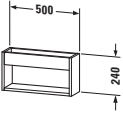
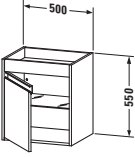
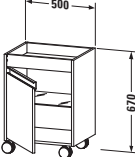
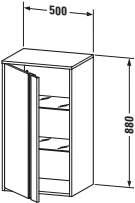
Описание	Ш x Г (мм)	Номер артикула	Евро	Евро	Евро	Евро
			Ценовая группа 1	Ценовая группа 2		
Полочка настенная	500 x 135	КТ 2537	255	292		
						
Шкафчик						
1 дверца, 1 стеклянная полка 1 полочка наверху	500 x 360	КТ 2528 L/R	472	593		
Справка: Необходимые данные для заказа: - петли дверцы слева (L) /справа (R)						
						
Мобильная тумба						
1 дверца, 1 стеклянная полка 1 полочка наверху	500 x 360	КТ 2530 L/R	528	608		
Справка: Необходимые данные для заказа: - петли дверцы слева (L) /справа (R)						
						
Шкаф						
1 дверца 2 стеклянные полки	500 x 360	КТ 1266 L/R	579	724		
Справка: Оставляйте расстояние до стены минимум в 20 мм / При установке оставляйте минимум 20 мм расстояния до мебели / Необходимые данные для заказа: - петли дверцы слева (L) /справа (R)						

Ketho Design by Christian Werner

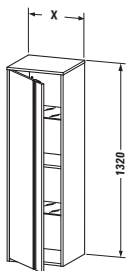
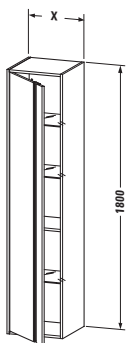
Описание	Ш x Г (мм)	Номер артикула	Евро	Евро	Евро	Евро
 <p>Высокий шкаф 1 дверца, 2 стеклянные полки, 1 деревянная полка</p>	400 x 360	КТ 1257 L/R	602	752		
	500 x 360	КТ 1267 L/R	663	829		
<p>Справка: Оставляйте расстояние до стены минимум в 20 мм / При установке оставляйте минимум 20 мм расстояния до мебели / Необходимые данные для заказа: - петли дверцы слева (L) /справа (R)</p>						
 <p>Высокий шкаф 1 дверца, 3 стеклянные полки, 1 деревянная полка</p>	400 x 360	КТ 1255 L/R	677	846		
	500 x 360	КТ 1265 L/R	728	910		
<p>Справка: Оставляйте расстояние до стены минимум в 20 мм / При установке оставляйте минимум 20 мм расстояния до мебели / Необходимые данные для заказа: - петли дверцы слева (L) /справа (R)</p>						

Информация о продукции

Фронт Корпус	Декор	07 Бетонно-серый матовый	Основной материал внутри, корпус / фронтальная часть: Высокоплотная трёхслойная ДСП, с обеих сторон покрытая декором из меламиновой смолы в цвете (57) «чёрный бриллиант».
	Ценовая группа 1	09 Светло-голубой матовый 18 Белый матовый 21 Орех темный 31 Сосна серебристая 43 Базальт матовый 49 Графит матовый 51 Сосна коричневая 52 Дуб европейский 53 Каштан тёмный 79 Орех натуральный 91 Серо-коричневый матовый	
	Декор	22 Белый глянцевоый	Основной материал внутри, корпус / фронтальная часть: Высокоплотная трёхслойная ДСП, с обеих сторон покрытая декором из меламиновой смолы в цвете (57) «чёрный бриллиант».
	Ценовая группа 2	75 Лён	
	Декор	80 Графит суперматовый	Основной материал внутри, корпус / фронтальная часть: Высокоплотная трёхслойная ДСП, с обеих сторон покрытая декором из меламиновой смолы в цвете (57) «чёрный бриллиант».
	Ценовая группа 3		
	Натуральный шпон	11 Дуб кашемировый	Основной материал внутри, корпус / фронтальная часть: Высокоплотная трёхслойная ДСП, с обеих сторон покрытая декором из меламиновой смолы в цвете (57) «чёрный бриллиант».
	Ценовая группа 3	12 Дуб брашированный 13 Американский орех 69 Орех брашированный 71 Дуб средиземноморский 72 Дуб тёмный брашированный	
			Основной материал снаружи, корпус / фронтальная часть: Высокоплотная трёхслойная ДСП, с лакированным ламинатом (HPL), прессованным с обеих сторон. Материал кромки: АБС-пластик.
			Шпон – это натуральный материал, поэтому могут присутствовать различия в цвете и структуре.
	Лак	38 Доломитово-серый глянцевоый	Основной материал внутри, корпус / фронтальная часть: Высокоплотная трёхслойная ДСП, с обеих сторон покрытая декором из меламиновой смолы в цвете (57) «чёрный бриллиант».
	Ценовая группа 4	40 Чёрный глянцевоый 47 Голубой камень глянцевоый 85 Белый глянцевоый 86 Капучино глянцевоый 89 Фланелево-серый глянцевоый 90 Фланелево-серый шелк.-матовый	
			Основной материал снаружи, корпус / фронтальная часть: Высокоплотная ДВП. Непрозрачное лаковое покрытие в несколько слоев. Материал кромки внутри, корпус / фронтальная часть: АБС-пластик. Материал кромки снаружи, корпус / фронтальная часть: АБС-пластик (с лаковым покрытием).
Консоль	Декор	07 Бетонно-серый матовый	Основной материал: Высокоплотная трёхслойная ДСП с ламинатом (HPL), прессованным с обеих сторон. Нижняя консоль: (57) «Чёрный бриллиант».
	Ценовая группа 1	09 Светло-голубой матовый 18 Белый матовый 21 Орех темный 31 Сосна серебристая 43 Базальт матовый 49 Графит матовый 51 Сосна коричневая 52 Дуб европейский 53 Каштан тёмный 79 Орех натуральный 91 Серо-коричневый матовый	
			Материал кромки: АБС-пластик.

L-Cube Design by Christian Werner

Информация о продукции

Консоль	Декор Ценовая группа 2	22 Белый гляцевый 75 Лён	Основной материал: Высокоплотная трёхслойная ДСП с ламинатом (HPL), прессованным с обеих сторон. Нижняя консоль: (57) «Чёрный бриллиант». Материал кромки: АБС-пластик.
	Декор Ценовая группа 3	80 Графит суперматовый	Основной материал: Высокоплотная трехслойная ДСП, с лакированным ламинатом (HPL), прессованным с обеих сторон. Нижняя консоль: (57) «Чёрный бриллиант». Материал кромки: АБС-пластик.
	Натуральный шпон Ценовая группа 3	11 Дуб кашемировый 12 Дуб брашированный 13 Американский орех 69 Орех брашированный 71 Дуб средиземноморский 72 Дуб тёмный брашированный	Основной материал: Высокоплотная ДСП со шпоном из массива дерева, прессованным с одной стороны, и ламинатом (HPL), прессованным с другой стороны. Материал кромки: АБС-пластик. Шпон – это натуральный материал, поэтому могут присутствовать различия в цвете и структуре.
	Лак Ценовая группа 4	38 Доломитово-серый гляцевый 40 Чёрный гляцевый 47 Голубой камень гляцевый 85 Белый гляцевый 86 Капучино гляцевый 89 Фланелево-серый гляцевый 90 Фланелево-серый шелк.-матовый	Основной материал: Высокоплотная ДВП. Непрозрачное лаковое покрытие в несколько слоев. Нижняя консоль с декоративным покрытием меламиновой смолы в цвете (57) «чёрный бриллиант». Материал кромки: АБС-пластик (с лаковым покрытием).
Элемент полки	Декор Ценовая группа 1	07 Бетонно-серый матовый 09 Светло-голубой матовый 18 Белый матовый 21 Орех темный 31 Сосна серебристая 43 Базальт матовый 49 Графит матовый 51 Сосна коричневая 52 Дуб европейский 53 Каштан тёмный 79 Орех натуральный 91 Серо-коричневый матовый	Основной материал: Высокоплотная трехслойная ДСП с двусторонним покрытием из меламиновой смолы. Материал кромки: АБС-пластик.
	Декор Ценовая группа 2	22 Белый гляцевый 75 Лён	Основной материал: Высокоплотная трёхслойная ДСП с ламинатом (HPL), прессованным с обеих сторон. Материал кромки: АБС-пластик.
	Декор Ценовая группа 3	80 Графит суперматовый	Основной материал: Высокоплотная трехслойная ДСП, с лакированным ламинатом (HPL), прессованным с обеих сторон. Материал кромки: АБС-пластик.
	Натуральный шпон Ценовая группа 3	11 Дуб кашемировый 12 Дуб брашированный 13 Американский орех 69 Орех брашированный 71 Дуб средиземноморский 72 Дуб тёмный брашированный	Основной материал: Спрессованная под высоким давлением трёхслойная ДСП со шпоном, прессованным с обеих сторон. Материал кромки: АБС-пластик. Шпон – это натуральный материал, поэтому могут присутствовать различия в цвете и структуре.
	Лак Ценовая группа 4	38 Доломитово-серый гляцевый 40 Чёрный гляцевый 47 Голубой камень гляцевый 85 Белый гляцевый 86 Капучино гляцевый 89 Фланелево-серый гляцевый 90 Фланелево-серый шелк.-матовый	Основной материал: Высокоплотная ДВП. Непрозрачное лаковое покрытие в несколько слоев. Материал кромки: АБС-пластик (с лаковым покрытием).
	Зеркало с подсветкой		Светодиодная технология, цветовая температура 3500 К. Сенсорный выключатель справа внизу. В т.ч. диммер светодиодной подсветки.

L-Cube Design by Christian Werner

Информация о продукции

Рама для зеркала		Белый матовый с порошкообразным покрытием	Рама из алюминиевого профиля
Корпус зеркального шкафчика	Декор Ценовая группа 1	Белый матовый	Основной материал: Высокоплотная трёхслойная ДСП с ламинатом (HPL), прессованным с обеих сторон. Материал кромки: АБС-пластик.
Зеркальный шкафчик с магнитной полоской # UV 9709		Нержавеющая сталь	Магнитная крепежная панель внутри зеркального шкафчика в виде держателя для металлических аксессуаров в ванной комнате.
Выдвижной механизм		без ручки	Соединение с механизмом самозакрывания Автоматическое открывание при касании.
Система разделителей	Массив дерева Ценовая группа 1	77 Американский орех, массив дерева 78 Клён, массив дерева	Система разделителей, состоящая из акрилового стекла и массива дерева, может быть выполнена на выбор из клёна или ореха Для каждой ширины шкафчика от 600 до 1200 мм имеется своя индивидуальная система разделителей. Под каждый размер шкафчика имеется индивидуальная система разделителей с целью максимально эффективного использования внутреннего пространства. Крышка ящичков, а также большой и маленький волнистый поддоны обработаны специальным противоскользящим лаком.
Ножка # UV 9993, UV 9994		Хром	Литой под давлением цинк / алюминий
Ножка # UV 9991, UV 9992		Матовый алюминий	Литой под давлением цинк / алюминий
Антизапотеватель (опционально)			<p>Благодаря этой системе заданный участок зеркала не будет запотевать. Антизапотеватель активируется одновременно с включением и выключением подсветки зеркала. Если зеркало уже запотело (система антизапотевания была отключена), на удаление влаги с поверхности потребуется 5 минут.</p> <p>Функция автоматического отключения через 60 минут.</p> <p>Однокомпонентный антизапотеватель размерами 200 x 400 мм для зеркала высотой 650 мм, крепится по центру</p> <p>Однокомпонентный антизапотеватель размером 400 x 400 мм для зеркала высотой 800 мм / 1000 мм, крепится по центру</p> <p>Однокомпонентный антизапотеватель размерами 600 x 400 мм для зеркала высотой 1200 мм, крепится по центру</p> <p>Двухкомпонентный антизапотеватель размером 400 x 400 мм для зеркал высотой 1300 мм / 1400 мм / 1600 мм, крепится слева и справа</p> <p>Двухкомпонентный антизапотеватель размером 600 x 400 мм для зеркал высотой 1800 мм / 2000 мм, крепится слева и справа</p>

L-Cube Design by Christian Werner

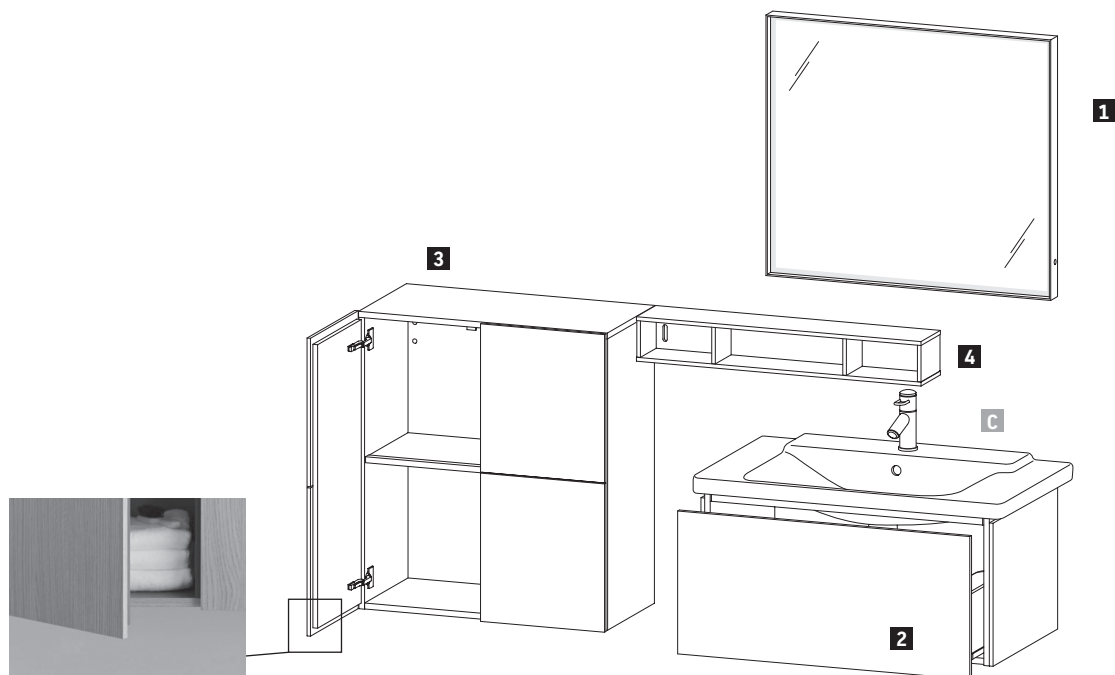
Образец заказа

L-Cube

Корпус, Фронты
 Подвесная тумбочка под умывальник
 Средний шкафчик
 Элемент полки
 Зеркало с подсветкой

71 Дуб средиземноморский
 71 Дуб средиземноморский
 71 Дуб средиземноморский
 85 Белый глянцевый

Описание	Примечание	Количество	Номер артикула
1 Зеркало с подсветкой	Ширина 800 мм	1	# LC 7381 0 00 00
2 Подвесная тумбочка под умывальник	Ширина 820 мм	1	# LC 6147 0 71 71
3 Средний шкафчик	Ширина 700 мм	1	# LC 1177 0 71 71
4 Элемент полки (горизонтальный)	Ширина 800 мм	1	# LC 1200 0 85 85
C Мебельный умывальник P3 Comforts	Ширина 850 мм	1	# 233285 00 00

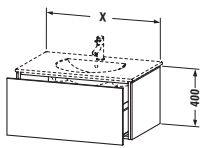
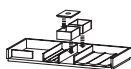
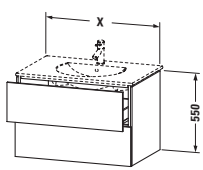
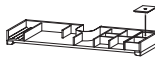

L-Cube Design by Christian Werner

Описание	Ш x Г (мм)	Номер артикула	Евро	Евро	Евро	Евро
			Ценовая группа 1	Ценовая группа 2	Ценовая группа 3	Ценовая группа 4
 <p>Тумбочка подвесная 1 выдвижное отделение</p>						
для Darling New # 049953	520 x 419	LC 6160	743	801	912	1.233
для Darling New # 049963	620 x 514	LC 6161	768	827	943	1.275
для Darling New # 049983	820 x 534	LC 6162	789	857	981	1.296
для Darling New # 049910	1020 x 534	LC 6163	816	892	1.028	1.357
 <p>Дополнительные модули Система разделителей из массива клена или ореха, без выреза под сифон</p>						
для шкафчиков шириной 620 мм	620	UV 9831	284			
для шкафчиков шириной 820 мм	820	UV 9832	323			
для шкафчиков шириной 1020 мм	1020	UV 9833	399			
<p>Справка: монтаж только в сочетании с малогабаритным сифоном (рекомендуется # 005076) / Система разделителей не монтируется дополнительно, она должна быть установлена на фабрике. / Необходимые данные для заказа: - внутренние разделители да/нет - орех 77 или клен 78</p>						
 <p>Тумбочка подвесная 2 ящика, верхний ящик, вкл. вырез и крышку для сифона</p>						
для Darling New # 049953	520 x 419	LC 6260	925	1.009	1.143	1.622
для Darling New # 049963	620 x 514	LC 6261	961	1.046	1.184	1.682
для Darling New # 049983	820 x 534	LC 6262	986	1.076	1.227	1.729
для Darling New # 049910	1020 x 534	LC 6263	1.012	1.108	1.271	1.780
 <p>Дополнительные модули Система разделителей из массива клена или ореха, вкл. вырез под сифон</p>						
для шкафчиков шириной 620 мм	620	UV 9820	201			
для шкафчиков шириной 820 мм	820	UV 9821	277			
для шкафчиков шириной 1020 мм	1020	UV 9822	334			
<p>Справка: Рекомендуется малогабаритный сифон # 005076 / Система разделителей не монтируется дополнительно, она должна быть установлена на фабрике. / Необходимые данные для заказа: - внутренние разделители да/нет - орех 77 или клен 78</p>						

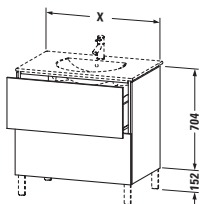
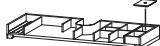
L-Cube Design by Christian Werner

Описание	Ш x Г (мм)	Номер артикула	Евро	Евро	Евро	Евро	
 <p>Тумбочка напольная 2 выдвигажных отделения, верхний ящик, вкл. вырез и крышку для сифона</p>			Ценовая группа 1	Ценовая группа 2	Ценовая группа 3	Ценовая группа 4	
	для Darling New # 049953	520 x 419	LC 6604	950	1.054	1.187	1.697
	для Darling New # 049963	620 x 514	LC 6605	995	1.103	1.243	1.777
	для Darling New # 049983	820 x 534	LC 6606	1.023	1.134	1.290	1.824
	для Darling New # 049910	1020 x 534	LC 6607	1.049	1.167	1.334	1.877
 <p>Дополнительные модули Система разделителей из массива клена или ореха, вкл. вырез под сифон</p>							
	для шкафчиков шириной 620 мм	620	UV 9820	201			
	для шкафчиков шириной 820 мм	820	UV 9821	277			
	для шкафчиков шириной 1020 мм	1020	UV 9822	334			
<p>Справка: Рекомендуется малогабаритный сифон # 005076 / Система разделителей не монтируется дополнительно, она должна быть установлена на фабрике. / Рекомендуются ножки # UV 9991, UV 9992 / Рекомендуются ножки # UV 9993, UV 9994 / Ножки не входят в комплект поставки, пожалуйста, заказывайте отдельно. / Необходимые данные для заказа: - внутренние разделители да/нет - орех 77 или клен 78</p>							

L-Cube Design by Christian Werner

Описание	Ш x Г (мм)	Номер артикула	Евро	Евро	Евро	Евро
			Ценовая группа 1	Ценовая группа 2	Ценовая группа 3	Ценовая группа 4
Умывальник мебельный с подвесной тумбочкой c-bonded в комплекте 1 выдвигающее отделение, мебельный умывальник Darling New включен, без перелива, с плоскостью под смеситель, включая выпуск с керамической крышкой, включая малогабаритный сифон						
	800 x 540	LC 6900 0	1.779	1.877	2.054	2.498
	1000 x 540	LC 6901 0	1.919	2.029	2.219	2.687
						
Дополнительные модули Система разделителей из массива кле- на или ореха, без выреза под сифон						
для шкафчиков шириной 800 мм	800	UV 9925	264			
для шкафчиков шириной 1000 мм	1000	UV 9928	381			
Справка: Данный продукт поставляется в настоящее время только в комбинации с керамической серией Darling New и мебельной серией L-Cube / Тумбочка прочно склеивается с умывальником и поставляется как один предмет / Мебельные умывальники не поставляются с WonderGliss / Керамика крепится на стену с помощью отдельной монтажной планки (включена в комплект), подвесные болты для монтажной планки не включены в поставку, соблюдайте инструкцию. / Описание мебельных умывальников c-bonded на стр. 645 / Система разделителей не монтируется дополнительно, она должна быть установлена на фабрике. / Необходимые данные для заказа: - внутренние разделители да/нет - орех 77 или клен 78						

L-Cube Design by Christian Werner

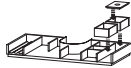
Описание	Ш x Г (мм)	Номер артикула	Евро	Евро	Евро	Евро
			Ценовая группа 1	Ценовая группа 2	Ценовая группа 3	Ценовая группа 4
 <p>Умывальник мебельный с подвесной тумбочкой c-bonded в комплекте 2 выдвижных ящика, верхний ящик, вкл. вырез и крышку для сифона, мебельный умывальник Darling New включен, без перелива, с плоскостью под смеситель, включая выпуск с керамической крышкой, включая малогабаритный сифон</p>	800 x 540 1000 x 540	LC 6905 0 LC 6906 0	2.061 2.198	2.187 2.334	2.401 2.565	2.835 3.015
 <p>Дополнительные модули Система разделителей из массива клена или ореха, вкл. вырез под сифон</p>						
для шкафчиков шириной 800 мм	800	UV 9972	277			
для шкафчиков шириной 1000 мм	1000	UV 9976	334			
<p>Справка: Данный продукт поставляется в настоящее время только в комбинации с керамической серией Darling New и мебельной серией L-Cube / Тумбочка прочно склеивается с умывальником и поставляется как один предмет / Мебельные умывальники не поставляются с WonderGliss / Керамика крепится на стену с помощью отдельной монтажной планки (включена в комплект), подвесные болты для монтажной планки не включены в поставку, соблюдайте инструкцию. / Описание мебельных умывальников c-bonded на стр. 645 / Система разделителей не монтируется дополнительно, она должна быть установлена на фабрике. / Необходимые данные для заказа:</p> <ul style="list-style-type: none"> - внутренние разделители да/нет - орех 77 или клен 78 						

L-Cube Design by Christian Werner

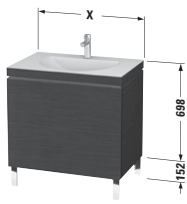
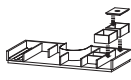
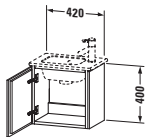
Описание	Ш x Г (мм)	Номер артикула	Евро	Евро	Евро	Евро
			Ценовая группа 1	Ценовая группа 2	Ценовая группа 3	Ценовая группа 4
 <p>Умывальник мебельный с напольной тумбочкой c-bonded в комплекте 2 выдвижных отделения, верхний ящик, вкл. вырез и крышку для сифона, мебельный умывальник Darling New включен, без перелива, с плоскостью под смеситель, включая выпуск с керамической крышкой, включая малогабаритный сифон</p>	800 x 540 1000 x 540	LC 6910 0 LC 6911 0	2.097 2.236	2.255 2.401	2.472 2.635	2.924 3.104
 <p>Дополнительные модули Система разделителей из массива клена или ореха, вкл. вырез под сифон</p>						
для шкафчиков шириной 800 мм	800	UV 9972	277			
для шкафчиков шириной 1000 мм	1000	UV 9976	334			
<p>Справка: Данный продукт поставляется в настоящее время только в комбинации с керамической серией Darling New и мебельной серией L-Cube / Тумбочка прочно склеивается с умывальником и поставляется как один предмет / Мебельные умывальники не поставляются с WonderGliss / Керамика крепится на стену с помощью отдельной монтажной планки (включена в комплект), подвесные болты для монтажной планки не включены в поставку, соблюдайте инструкцию. / Описание мебельных умывальников c-bonded на стр. 645 / Система разделителей не монтируется дополнительно, она должна быть установлена на фабрике. / Рекомендуются ножки # UV 9991, UV 9992 / Рекомендуются ножки # UV 9993, UV 9994 / Ножки не входят в комплект поставки, пожалуйста, заказывайте отдельно. / Необходимые данные для заказа: - внутренние разделители да/нет - орех 77 или клен 78</p>						
 <p>Тумбочка подвесная 1 дверца</p>						
для ME by Starck # 072343	420 x 294	LC 6272 L/R	418	464	551	656
<p>Справка: Необходимые данные для заказа: - петли слева (L) /справа (R)</p>						

L-Cube Design by Christian Werner

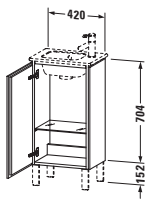
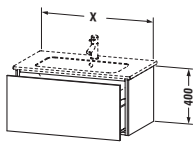
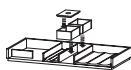
Описание	Ш x Г (мм)	Номер артикула	Евро	Евро	Евро	Евро
			Ценовая группа 1	Ценовая группа 2	Ценовая группа 3	Ценовая группа 4
 <p>Тумбочка напольная 1 дверца, 1 стеклянная полка для ME by Starck # 072343</p>	420 x 294	LC 6273 L/R	491	567	720	789
<p>Справка: Ножи не входят в комплект поставки, пожалуйста, заказывайте отдельно. / Рекомендуются ножи # UV 9991, UV 9992 / Рекомендуются ножи # UV 9993, UV 9994 / Необходимые данные для заказа: - петли слева (L) /справа (R)</p>						
 <p>Тумбочка подвесная 1 выдвижное отделение для ME by Starck # 233663 для ME by Starck # 233683, 234583, 234683 для ME by Starck # 233610 для ME by Starck # 233612, 236112</p>	620 x 481 820 x 481 1020 x 481 1220 x 481	LC 6140 LC 6141 LC 6142 LC 6143	768 789 816 845	827 857 892 926	943 981 1.028 1.073	1.275 1.296 1.357 1.416
 <p>Дополнительные модули Система разделителей из массива клена или ореха, без выреза под сифон для шкафчиков шириной 620 мм для шкафчиков шириной 820 мм для шкафчиков шириной 1020 мм для шкафчиков шириной 1220 мм</p>	620 820 1020 1220	UV 9831 UV 9832 UV 9833 UV 9834	284 323 399 399			
<p>Справка: монтаж только в сочетании с малогабаритным сифоном (рекомендуется # 005076) / Система разделителей не монтируется дополнительно, она должна быть установлена на фабрике. / Необходимые данные для заказа: - внутренние разделители да/нет - орех 77 или клен 78</p>						

L-Cube Design by Christian Werner

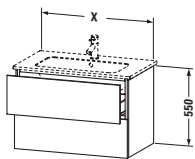
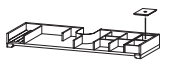
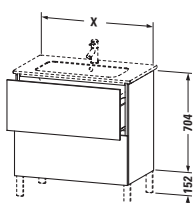
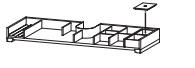
Описание	Ш x Г (мм)	Номер артикула	Евро	Евро	Евро	Евро
			Ценовая группа 1	Ценовая группа 2	Ценовая группа 3	Ценовая группа 4
 <p>Тумбочка подвесная 2 выдвижных ящика, верхний ящик, вкл. вырез и крышку для сифона</p>						
для ME by Starck # 233663	620 x 481	LC 6240	961	1.046	1.184	1.682
для ME by Starck # 233683	820 x 481	LC 6241	986	1.076	1.227	1.729
для ME by Starck # 233610	1020 x 481	LC 6242	1.012	1.108	1.271	1.780
для ME by Starck # 233612, 236112	1220 x 481	LC 6243	1.041	1.146	1.318	1.836
 <p>Дополнительные модули Система разделителей из массива кле- на или ореха, вкл. вырез под сифон</p>						
для шкафчиков шириной 620 мм	620	UV 9820	201			
для шкафчиков шириной 820 мм	820	UV 9821	277			
для шкафчиков шириной 1020 мм	1020	UV 9822	334			
для шкафчиков шириной 1220 мм	1220	UV 9823	334			
<p>Справка: Рекомендуется малогабаритный сифон # 005076 / Система разделителей не монтируется дополнительно, она должна быть установлена на фабрике. / Необходимые данные для заказа: - внутренние разделители да/нет - орех 77 или клен 78</p>						
 <p>Тумбочка напольная 2 выдвижных отделения, верхний ящик, вкл. вырез и крышку для сифона</p>						
для ME by Starck # 233663	620 x 481	LC 6625	995	1.103	1.243	1.777
для ME by Starck # 233683	820 x 481	LC 6626	1.023	1.134	1.290	1.824
для ME by Starck # 233610	1020 x 481	LC 6627	1.049	1.167	1.334	1.877
для ME by Starck # 233612, 236112	1220 x 481	LC 6628	1.080	1.201	1.382	1.936
 <p>Дополнительные модули Система разделителей из массива кле- на или ореха, вкл. вырез под сифон</p>						
для шкафчиков шириной 620 мм	620	UV 9820	201			
для шкафчиков шириной 820 мм	820	UV 9821	277			
для шкафчиков шириной 1020 мм	1020	UV 9822	334			
для шкафчиков шириной 1220 мм	1220	UV 9823	334			
<p>Справка: Рекомендуется малогабаритный сифон # 005076 / Система разделителей не монтируется дополнительно, она должна быть установлена на фабрике. / Рекомендуются ножки # UV 9991, UV 9992 / Рекомендуются ножки # UV 9993, UV 9994 / Ножки не входят в комплект поставки, пожалуйста, заказывайте отдельно. / Необходимые данные для заказа: - внутренние разделители да/нет - орех 77 или клен 78</p>						



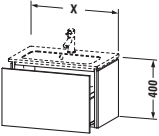
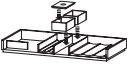
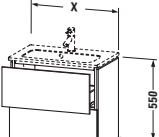
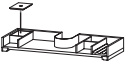

L-Cube Design by Christian Werner

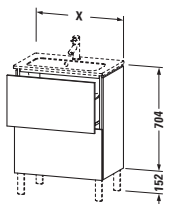
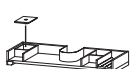
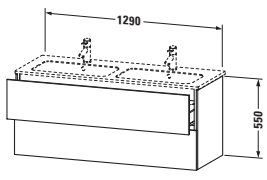
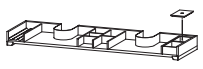
Описание	Ш x Г (мм)	Номер артикула	Евро	Евро	Евро	Евро
			Ценовая группа 1	Ценовая группа 2	Ценовая группа 3	Ценовая группа 4
 <p>Тумбочка подвесная компакт 1 выдвижное отделение</p>						
для ME by Starck # 234263	620 x 391	LC 6156	768	827	943	1.275
для ME by Starck # 234283	820 x 391	LC 6157	789	857	981	1.296
 <p>Дополнительные модули Система разделителей из массива кле-на или ореха, без выреза под сифон</p>						
для шкафчиков шириной 620 мм	620	UV 9804	263			
для шкафчиков шириной 820 мм	820	UV 9805	295			
<p>Справка: монтаж только в сочетании с малогабаритным сифоном (рекомендуется # 005076) / Система разделителей не монтируется дополнительно, она должна быть установлена на фабрике. / Необходимые данные для заказа: - внутренние разделители да/нет - орех 77 или клен 78</p>						
 <p>Тумбочка подвесная компакт 2 выдвижных ящика, верхний ящик, вкл. вырез и крышку для сифона</p>						
для ME by Starck # 234263	620 x 391	LC 6256	961	1.046	1.184	1.682
для ME by Starck # 234283	820 x 391	LC 6257	986	1.076	1.227	1.729
 <p>Дополнительные модули Система разделителей из массива кле-на или ореха, вкл. вырез под сифон</p>						
для шкафчиков шириной 620 мм	620	UV 9806	183			
для шкафчиков шириной 820 мм	820	UV 9807	211			
<p>Справка: Рекомендуется малогабаритный сифон # 005076 / Система разделителей не монтируется дополнительно, она должна быть установлена на фабрике. / Необходимые данные для заказа: - внутренние разделители да/нет - орех 77 или клен 78</p>						

L-Cube Design by Christian Werner

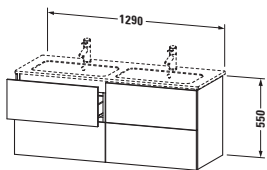
Описание	Ш x Г (мм)	Номер артикула	Евро	Евро	Евро	Евро
			Ценовая группа 1	Ценовая группа 2	Ценовая группа 3	Ценовая группа 4
 <p>Тумбочка напольная компактная 2 выдвигающихся отделения, верхний ящик, вкл. вырез и крышку для сифона</p> <p>для ME by Starck # 234263 620 x 391 LC 6673 985 1.093 1.231 1.760</p> <p>для ME by Starck # 234283 820 x 391 LC 6674 1.012 1.124 1.277 1.806</p>						
 <p>Дополнительные модули Система разделителей из массива клена или ореха, вкл. вырез под сифон</p> <p>для шкафчиков шириной 620 мм 620 UV 9806 183</p> <p>для шкафчиков шириной 820 мм 820 UV 9807 211</p>						
<p>Справка: Рекомендуется малогабаритный сифон # 005076 / Система разделителей не монтируется дополнительно, она должна быть установлена на фабрике. / Ножки не входят в комплект поставки, пожалуйста, заказывайте отдельно. / Рекомендуются ножки # UV 9991, если нужны 4 штуки, заказывайте 2 x # UV 9991 / Рекомендуются цокольные ножки # UV 9993, если нужны 4 штуки, заказывайте 2 комплекта. / Ножки # UV 9992 и # UV 9994 не подходят / Необходимые данные для заказа:</p> <ul style="list-style-type: none"> - внутренние разделители да/нет - орех 77 или клен 78 						
 <p>Тумбочка подвесная 2 ящика, верхний ящик, вкл. вырез и крышку для сифона</p> <p>для ME by Starck # 233613 1290 x 481 LC 6258 1.208 1.325 1.480 1.891</p>						
 <p>Дополнительные модули Система разделителей из массива клена или ореха, вкл. вырез под сифон</p> <p>для шкафчиков шириной 1290 мм 1290 UV 9885 334</p>						
<p>Справка: Рекомендуется малогабаритный сифон # 005076 / Система разделителей не монтируется дополнительно, она должна быть установлена на фабрике. / Необходимые данные для заказа:</p> <ul style="list-style-type: none"> - внутренние разделители да/нет - орех 77 или клен 78 						

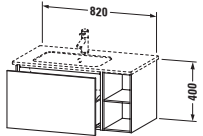
L-Cube Design by Christian Werner

Описание	Ш x Г (мм)	Номер артикула	Евро	Евро	Евро	Евро
			Ценовая группа 1	Ценовая группа 2	Ценовая группа 3	Ценовая группа 4
 <p>Тумбочка подвесная 4 выдвижных ящика, верхний ящик, вкл. вырез и крышку для сифона для ME by Starck # 233613</p>	1290 x 481	LC 6259	1.612	1.778	2.005	2.411
 <p>Дополнительные модули Система разделителей из массива кле-на или ореха, вкл. вырез под сифон для шкафчиков шириной 645 мм для шкафчиков шириной 645 мм</p>	645 1290	UV 9886 L/R UV 9887 B	201 402			
<p>Справка: Рекомендуется малогабаритный сифон # 005076 / Система разделителей не монтируется дополнительно, она должна быть установлена на фабрике. / Необходимые данные для заказа: - внутренние разделители да/нет - положение системы разделителей слева (L), справа (R) или посередине (M) - орех 77 или клен 78</p>						
 <p>Тумбочка подвесная 1 выдвижное отделение, элемент боковой полки для ME by Starck # 234583, чаша слева</p>	820 x 481	LC 6191	1.201	1.352	1.774	2.024
 <p>Дополнительные модули Система разделителей из массива кле-на или ореха, без выреза под сифон для шкафчиков шириной 620 мм</p>	620	UV 9831	284			
<p>Справка: Рекомендуется малогабаритный сифон # 005076 / Система разделителей не монтируется дополнительно, она должна быть установлена на фабрике. / Необходимые данные для заказа: - внутренние разделители да/нет - орех 77 или клен 78</p>						

L-Cube Design by Christian Werner

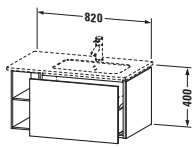
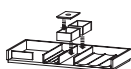
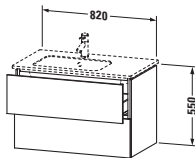
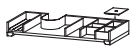
Описание	Ш x Г (мм)	Номер артикула	Евро	Евро	Евро	Евро
			Ценовая группа 1	Ценовая группа 2	Ценовая группа 3	Ценовая группа 4
 <p>Тумбочка подвесная 1 выдвигающее отделение, элемент боковой полки для ME by Starck # 234683, чаша справа 820 x 481</p>		LC 6192	1.201	1.352	1.774	2.024
 <p>Дополнительные модули Система разделителей из массива клена или ореха, без выреза под сифон для шкафчиков шириной 620 мм</p>	620	UV 9831	284			
<p>Справка: Рекомендуется малогабаритный сифон # 005076 / Система разделителей не монтируется дополнительно, она должна быть установлена на фабрике. / Необходимые данные для заказа: - внутренние разделители да/нет - орех 77 или клен 78</p>						
 <p>Тумбочка подвесная 2 выдвигающих ящика, верхний ящик, вкл. вырез и крышку для сифона для ME by Starck # 234583, чаша слева 820 x 481</p>		LC 6291	997	1.087	1.239	1.745
 <p>Дополнительные модули Система разделителей из массива клена или ореха, вкл. вырез под сифон для шкафчиков шириной 820 мм</p>	820	UV 9995	277			
<p>Справка: Рекомендуется малогабаритный сифон # 005076 / Система разделителей не монтируется дополнительно, она должна быть установлена на фабрике. / Необходимые данные для заказа: - внутренние разделители да/нет - орех 77 или клен 78</p>						

L-Cube Design by Christian Werner

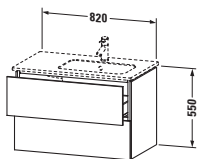
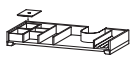
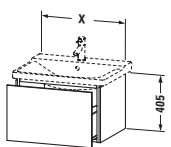
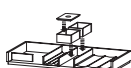
Описание	Ш x Г (мм)	Номер артикула	Евро	Евро	Евро	Евро
 <p>Тумбочка подвесная 2 выдвигающих ящика, верхний ящик, вкл. вырез и крышку для сифона для ME by Starck # 234683, чаша справа 820 x 481</p>		LC 6292	Ценовая группа 1 997	Ценовая группа 2 1.087	Ценовая группа 3 1.239	Ценовая группа 4 1.745
 <p>Дополнительные модули Система разделителей из массива клена или ореха, вкл. вырез под сифон для шкафчиков шириной 820 мм</p>	820	UV 9995	277			
<p>Справка: Рекомендуется малогабаритный сифон # 005076 / Система разделителей не монтируется дополнительно, она должна быть установлена на фабрике. / Необходимые данные для заказа: - внутренние разделители да/нет - орех 77 или клен 78</p>						
 <p>Тумбочка подвесная 1 выдвигающее отделение для P3 Comforts # 233265 для P3 Comforts # 233285, 233385, 233485 для P3 Comforts # 233210, 233310, 233410 для P3 Comforts # 233212, 233312, 233412</p>	620 x 481 820 x 481 1020 x 481 1220 x 481	LC 6144 LC 6147 LC 6150 LC 6153	768 789 816 852	827 857 892 937	943 981 1.028 1.084	1.275 1.296 1.357 1.429
 <p>Дополнительные модули Система разделителей из массива клена или ореха, без выреза под сифон для шкафчиков шириной 620 мм для шкафчиков шириной 820 мм для шкафчиков шириной 1020 мм для шкафчиков шириной 1220 мм</p>	620 820 1020 1220	UV 9831 UV 9832 UV 9833 UV 9834	284 323 399 399			
<p>Справка: монтаж только в сочетании с малогабаритным сифоном (рекомендуется # 005076) / Система разделителей не монтируется дополнительно, она должна быть установлена на фабрике. / Необходимые данные для заказа: - внутренние разделители да/нет - орех 77 или клен 78</p>						

L-Cube Design by Christian Werner

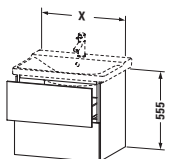
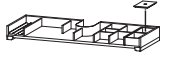
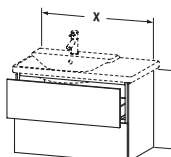
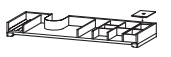
Описание	Ш x Г (мм)	Номер артикула	Евро	Евро	Евро	Евро
			Ценовая группа 1	Ценовая группа 2	Ценовая группа 3	Ценовая группа 4
 <p>Тумбочка подвесная 2 выдвижных ящика, верхний ящик, вкл. вырез и крышку для сифона</p> <p>для P3 Comforts # 233265 620 x 481 LC 6244 961 1.046 1.184 1.682</p> <p>для P3 Comforts # 233285 820 x 481 LC 6247 997 1.087 1.239 1.745</p> <p>для P3 Comforts # 233210 1020 x 481 LC 6250 1.023 1.119 1.283 1.797</p> <p>для P3 Comforts # 233212 1220 x 481 LC 6253 1.041 1.146 1.318 1.836</p>						
 <p>Дополнительные модули Система разделителей из массива клена или ореха, вкл. вырез под сифон</p> <p>для шкафчиков шириной 620 мм 620 UV 9820 201</p> <p>для шкафчиков шириной 820 мм 820 UV 9821 277</p> <p>для шкафчиков шириной 1020 мм 1020 UV 9822 334</p> <p>для шкафчиков шириной 1220 мм 1220 UV 9823 334</p>						
<p>Справка: Рекомендуется малогабаритный сифон # 005076 / Система разделителей не монтируется дополнительно, она должна быть установлена на фабрике. / Необходимые данные для заказа:</p> <ul style="list-style-type: none"> - внутренние разделители да/нет - орех 77 или клен 78 						
 <p>Тумбочка подвесная 2 выдвижных ящика, верхний ящик, вкл. вырез и крышку для сифона</p> <p>для P3 Comforts # 233385, чаша слева 820 x 481 LC 6248 997 1.087 1.239 1.745</p> <p>для P3 Comforts # 233310, чаша слева 1020 x 481 LC 6251 1.023 1.119 1.283 1.797</p> <p>для P3 Comforts # 233312, чаша слева 1220 x 481 LC 6254 1.041 1.146 1.318 1.836</p>						
 <p>Дополнительные модули Система разделителей из массива клена или ореха, вкл. вырез под сифон</p> <p>для шкафчиков шириной 820 мм 820 UV 9995 277</p> <p>для шкафчиков шириной 1020 мм 1020 UV 9996 334</p> <p>для шкафчиков шириной 1220 мм 1220 UV 9997 334</p>						
<p>Справка: Рекомендуется малогабаритный сифон # 005076 / Система разделителей не монтируется дополнительно, она должна быть установлена на фабрике. / Необходимые данные для заказа:</p> <ul style="list-style-type: none"> - внутренние разделители да/нет - орех 77 или клен 78 						

L-Cube Design by Christian Werner

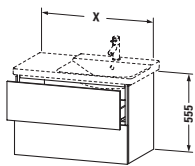
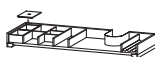
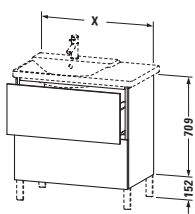
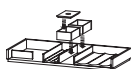
Описание	Ш x Г (мм)	Номер артикула	Евро	Евро	Евро	Евро
			Ценовая группа 1	Ценовая группа 2	Ценовая группа 3	Ценовая группа 4
 <p>Тумбочка подвесная 2 выдвижных ящика, верхний ящик, вкл. вырез и крышку для сифона</p> <p>для P3 Comforts # 233485, чаша справа 820 x 481 для P3 Comforts # 233410, чаша справа 1020 x 481 для P3 Comforts # 233412, чаша справа 1220 x 481</p>						
 <p>Дополнительные модули Система разделителей из массива клена или ореха, вкл. вырез под сифон</p> <p>для шкафчиков шириной 820 мм 820 для шкафчиков шириной 1020 мм 1020 для шкафчиков шириной 1220 мм 1220</p>						
<p>Справка: Рекомендуется малогабаритный сифон # 005076 / Система разделителей не монтируется дополнительно, она должна быть установлена на фабрике. / Необходимые данные для заказа:</p> <ul style="list-style-type: none"> - внутренние разделители да/нет - орех 77 или клен 78 						
 <p>Тумбочка напольная 2 выдвижных отделения</p> <p>для P3 Comforts # 233265 620 x 481 для P3 Comforts # 233285, 233385, 233485 820 x 481 для P3 Comforts # 233210, 233310, 233410 1020 x 481 для P3 Comforts # 233212, 233312, 233412 1220 x 481</p>						
 <p>Дополнительные модули Система разделителей из массива клена или ореха, без выреза под сифон</p> <p>для шкафчиков шириной 620 мм 620 для шкафчиков шириной 820 мм 820 для шкафчиков шириной 1020 мм 1020 для шкафчиков шириной 1220 мм 1220</p>						
<p>Справка: Рекомендуется малогабаритный сифон # 005076 / Система разделителей не монтируется дополнительно, она должна быть установлена на фабрике. / Ножки не входят в комплект поставки, пожалуйста, заказывайте отдельно. / Рекомендуются ножки # UV 9991, UV 9992 / Рекомендуются ножки # UV 9993, UV 9994 / Необходимые данные для заказа:</p> <ul style="list-style-type: none"> - внутренние разделители да/нет - орех 77 или клен 78 						

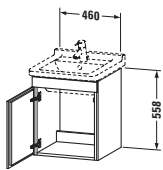
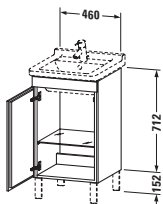
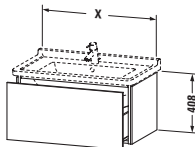
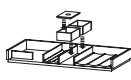

L-Cube Design by Christian Werner

Описание	Ш x Г (мм)	Номер артикула	Евро	Евро	Евро	Евро
			Ценовая группа 1	Ценовая группа 2	Ценовая группа 3	Ценовая группа 4
 <p>Тумбочка подвесная 1 дверца для Starck 3 # 030348</p>	460 x 447	LC 6168 L/R	526	602	681	914
Справка: Необходимые данные для заказа: - петли слева (L) /справа (R)						
 <p>Тумбочка напольная 1 дверца, 1 стеклянная полка для Starck 3 # 030348</p>	460 x 447	LC 6169 L/R	552	632	833	1.023
Справка: Ножи не входят в комплект поставки, пожалуйста, заказывайте отдельно. / Рекомендуются ножи # UV 9991, UV 9992 / Рекомендуются ножи # UV 9993, UV 9994 / Необходимые данные для заказа: - петли слева (L) /справа (R)						
 <p>Тумбочка подвесная 1 выдвижное отделение для Starck 3 # 030470 для Starck 3 # 030480 для Starck 3 # 030410</p>	670 x 469 820 x 469 1020 x 469	LC 6164 LC 6165 LC 6166	768 789 816	834 857 892	955 981 1.028	1.261 1.296 1.357
 <p>Дополнительные модули Система разделителей из массива клена или ореха, без выреза под сифон для шкафчиков шириной 670 мм для шкафчиков шириной 820 мм для шкафчиков шириной 1020 мм</p>	670 820 1020	UV 9843 UV 9832 UV 9833	284 323 399			
Справка: монтаж только в сочетании с малогабаритным сифоном (рекомендуется # 005076) / Система разделителей не монтируется дополнительно, она должна быть установлена на фабрике. / Необходимые данные для заказа: - внутренние разделители да/нет - орех 77 или клен 78						

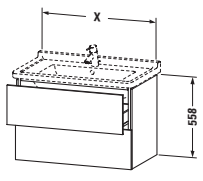
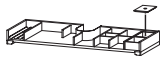
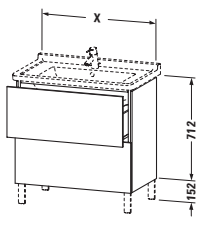
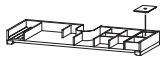
L-Cube Design by Christian Werner

Описание	Ш x Г (мм)	Номер артикула	Евро	Евро	Евро	Евро
			Ценовая группа 1	Ценовая группа 2	Ценовая группа 3	Ценовая группа 4
 <p>Тумбочка подвесная 2 ящика, верхний ящик, вкл. вырез и крышку для сифона</p>						
для Starck 3 # 030470	670 x 469	LC 6264	961	1.046	1.184	1.682
для Starck 3 # 030480	820 x 469	LC 6265	986	1.076	1.227	1.729
для Starck 3 # 030410	1020 x 469	LC 6266	1.012	1.108	1.271	1.780
 <p>Дополнительные модули Система разделителей из массива клена или ореха, вкл. вырез под сифон</p>						
для шкафчиков шириной 670 мм	670	UV 9842	201			
для шкафчиков шириной 820 мм	820	UV 9821	277			
для шкафчиков шириной 1020 мм	1020	UV 9822	334			
<p>Справка: Рекомендуется малогабаритный сифон # 005076 / Система разделителей не монтируется дополнительно, она должна быть установлена на фабрике. / Необходимые данные для заказа: - внутренние разделители да/нет - орех 77 или клен 78</p>						
 <p>Тумбочка напольная 2 выдвижных отделения, верхний ящик, вкл. вырез и крышку для сифона</p>						
для Starck 3 # 030470	670 x 469	LC 6608	985	1.093	1.231	1.760
для Starck 3 # 030480	820 x 469	LC 6609	1.012	1.124	1.277	1.806
для Starck 3 # 030410	1020 x 469	LC 6610	1.038	1.155	1.321	1.858
 <p>Дополнительные модули Система разделителей из массива клена или ореха, вкл. вырез под сифон</p>						
для шкафчиков шириной 670 мм	670	UV 9842	201			
для шкафчиков шириной 820 мм	820	UV 9821	277			
для шкафчиков шириной 1020 мм	1020	UV 9822	334			
<p>Справка: Рекомендуется малогабаритный сифон # 005076 / Система разделителей не монтируется дополнительно, она должна быть установлена на фабрике. / Ножки не входят в комплект поставки, пожалуйста, заказывайте отдельно. / Рекомендуются ножки # UV 9991, UV 9992 / Рекомендуются ножки # UV 9993, UV 9994 / Необходимые данные для заказа: - внутренние разделители да/нет - орех 77 или клен 78</p>						

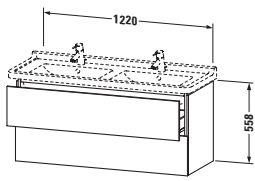
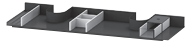
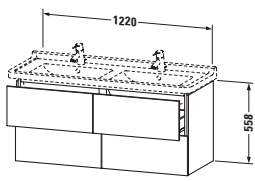
L-Cube Design by Christian Werner

Описание	Ш x Г (мм)	Номер артикула	Евро	Евро	Евро	Евро
 <p>Тумбочка подвесная 2 ящика, верхний ящик, вкл. вырез и крышку для сифона</p> <p>для Starck 3 # 033213</p>	1220 x 469	LC 6267	Ценовая группа 1 1.208	Ценовая группа 2 1.325	Ценовая группа 3 1.480	Ценовая группа 4 1.891
 <p>Дополнительные модули Система разделителей из массива кле-на или ореха, вкл. вырез под сифон</p> <p>для шкафчиков шириной 1220 мм</p>	1220	UV 9824	334			
<p>Справка: Рекомендуется малогабаритный сифон # 005076 / Система разделителей не монтируется дополнительно, она должна быть установлена на фабрике. / Необходимые данные для заказа: - внутренние разделители да/нет - орех 77 или клен 78</p>						
 <p>Тумбочка подвесная 4 выдвигаемых ящика, верхний ящик, вкл. вырез и крышку для сифона</p> <p>для Starck 3 # 033213</p>	1220 x 469	LC 6269	1.595	1.762	1.985	2.388
 <p>Дополнительные модули Система разделителей из массива кле-на или ореха, вкл. вырез под сифон</p> <p>для шкафчиков шириной 610 мм</p> <p>для шкафчиков шириной 610 мм</p>	610 1220	UV 9825 L/R UV 9826 B	201 402			
<p>Справка: Рекомендуется малогабаритный сифон # 005076 / Система разделителей не монтируется дополнительно, она должна быть установлена на фабрике. / Необходимые данные для заказа: - внутренние разделители да/нет - положение системы разделителей слева (L), справа (R) или посередине (M) - орех 77 или клен 78</p>						

L-Cube Design by Christian Werner

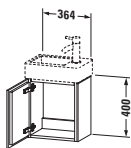
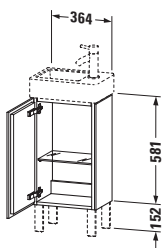
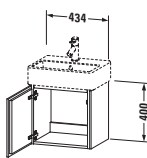
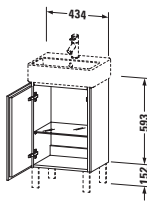
Описание	Ш x Г (мм)	Номер артикула	Евро	Евро	Евро	Евро
			Ценовая группа 1	Ценовая группа 2	Ценовая группа 3	Ценовая группа 4
 <p>Тумбочка подвесная 1 дверца для Vero Air # 072438</p>	364 x 241	LC 6293 L/R	518	552	717	797
Справка: Рекомендуется малогабаритный сифон # 005076 / Необходимые данные для заказа: - петли слева (L) /справа (R)						
 <p>Тумбочка напольная 1 дверца, 1 стеклянная полка для Vero Air # 072438</p>	364 x 241	LC 6793 L/R	555	597	746	855
Справка: Рекомендуется малогабаритный сифон # 005076 / Рекомендуются ножки # UV 9991, если нужны 4 штуки, заказывайте 2 х # UV 9991 / Рекомендуются цокольные ножки # UV 9993, если нужны 4 штуки, заказывайте 2 комплекта. / Ножки не входят в комплект поставки, пожалуйста, заказывайте отдельно. / Ножки # UV 9992 и # UV 9994 не подходят / Необходимые данные для заказа: - петли слева (L) /справа (R)						
 <p>Тумбочка подвесная 1 дверца для Vero Air # 072445</p>	434 x 341	LC 6245 L/R	476	523	701	792
Справка: Рекомендуется малогабаритный сифон # 005076 / Необходимые данные для заказа: - петли слева (L) /справа (R)						
 <p>Тумбочка напольная 1 дверца, 1 стеклянная полка для Vero Air # 072445</p>	434 x 341	LC 6750 L/R	491	555	771	845
Справка: Рекомендуется малогабаритный сифон # 005076 / Рекомендуются ножки # UV 9991, если нужны 4 штуки, заказывайте 2 х # UV 9991 / Рекомендуются цокольные ножки # UV 9993, если нужны 4 штуки, заказывайте 2 комплекта. / Ножки не входят в комплект поставки, пожалуйста, заказывайте отдельно. / Ножки # UV 9992 и # UV 9994 не подходят / Необходимые данные для заказа: - петли слева (L) /справа (R)						

L-Cube Design by Christian Werner

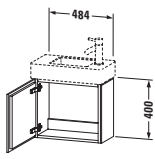
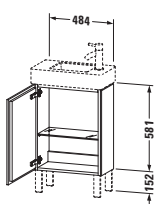
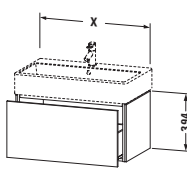
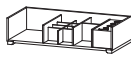
Описание	Ш x Г (мм)	Номер артикула	Евро	Евро	Евро	Евро
			Ценовая группа 1	Ценовая группа 2	Ценовая группа 3	Ценовая группа 4
 <p>Тумбочка подвесная 1 дверца для Vero Air # 072450</p>	480 x 240	LC 6246 L/R	523	560	732	814
Справка: Рекомендуется малогабаритный сифон # 005076 / Необходимые данные для заказа: - петли слева (L) /справа (R)						
 <p>Тумбочка напольная 1 дверца, 1 стеклянная полка для Vero Air # 072450</p>	480 x 240	LC 6751 L/R	557	606	760	877
Справка: Рекомендуется малогабаритный сифон # 005076 / Рекомендуются ножки # UV 9991, если нужны 4 штуки, заказывайте 2 х # UV 9991 / Рекомендуются цокольные ножки # UV 9993, если нужны 4 штуки, заказывайте 2 комплекта. / Ножки # UV 9992 и # UV 9994 не подходят / Ножки не входят в комплект поставки, пожалуйста, заказывайте отдельно. / Необходимые данные для заказа: - петли слева (L) / справа (R)						
 <p>Тумбочка подвесная 1 выдвижное отделение для Vero Air # 235050 для Vero Air # 235060 для Vero Air # 235070 для Vero Air # 235080 для Vero Air # 235010 для Vero Air # 235012</p>	484 x 459 584 x 459 684 x 459 784 x 459 984 x 459 1184 x 459	LC 6174 LC 6175 LC 6176 LC 6177 LC 6178 LC 6179	773 799 810 821 849 878	832 860 876 892 928 965	949 980 1.000 1.022 1.068 1.117	1.281 1.326 1.336 1.348 1.410 1.472
 <p>Дополнительные модули Система разделителей из массива кле- на или ореха, без выреза под сифон для шкафчиков шириной 584 мм для шкафчиков шириной 684 мм для шкафчиков шириной 784 мм для шкафчиков шириной 984 мм для шкафчиков шириной 1184 мм</p>	584 684 784 984 1184	UV 9854 UV 9855 UV 9856 UV 9857 UV 9858	157 157 264 381 381			
Справка: монтаж только в сочетании с малогабаритным сифоном (рекомендуется # 005076) / Система разделителей не монтируется допол- нительно, она должна быть установлена на фабрике. / Необходимые данные для заказа: - внутренние разделители да/нет - орех 77 или клен 78						

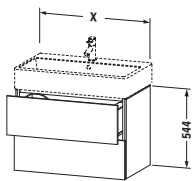
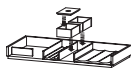

L-Cube Design by Christian Werner

Описание	Ш x Г (мм)	Номер артикула	Евро	Евро	Евро	Евро
			Ценовая группа 1	Ценовая группа 2	Ценовая группа 3	Ценовая группа 4
						
Тумбочка подвесная						
2 выдвигающих ящика						
для Vero Air # 235050	484 x 459	LC 6274	964	1.050	1.188	1.686
для Vero Air # 235060	584 x 459	LC 6275	999	1.089	1.232	1.750
для Vero Air # 235070	684 x 459	LC 6276	1.013	1.103	1.253	1.773
для Vero Air # 235080	784 x 459	LC 6277	1.027	1.120	1.276	1.797
для Vero Air # 235010	984 x 459	LC 6278	1.054	1.152	1.322	1.852
для Vero Air # 235012	1184 x 459	LC 6279	1.084	1.190	1.370	1.911
						
Дополнительные модули						
Система разделителей из массива клена или ореха, без выреза под сифон						
для шкафчиков шириной 584 мм	584	UV 9879	284			
для шкафчиков шириной 684 мм	684	UV 9880	284			
для шкафчиков шириной 784 мм	784	UV 9888	323			
для шкафчиков шириной 984 мм	984	UV 9889	399			
для шкафчиков шириной 1184 мм	1184	UV 9890	399			
Справка: Рекомендуется малогабаритный сифон # 005076 / Система разделителей не монтируется дополнительно, она должна быть установлена на фабрике. / Необходимые данные для заказа: - внутренние разделители да/нет - орех 77 или клен 78						

L-Cube Design by Christian Werner

Описание	Ш x Г (мм)	Номер артикула	Евро	Евро	Евро	Евро
			Ценовая группа 1	Ценовая группа 2	Ценовая группа 3	Ценовая группа 4
Тумбочка напольная						
2 выдвжных отделения						
для Vero Air # 235050	484 x 459	LC 6774	990	1.096	1.235	1.765
для Vero Air # 235060	584 x 459	LC 6775	1.025	1.136	1.280	1.830
для Vero Air # 235070	684 x 459	LC 6776	1.039	1.153	1.304	1.854
для Vero Air # 235080	784 x 459	LC 6777	1.054	1.169	1.329	1.879
для Vero Air # 235010	984 x 459	LC 6778	1.081	1.202	1.374	1.932
для Vero Air # 235012	1184 x 459	LC 6779	1.113	1.237	1.423	1.994
Дополнительные модули						
Система разделителей из массива кле- на или ореха, без выреза под сифон						
для шкафчиков шириной 584 мм	584	UV 9879	284			
для шкафчиков шириной 684 мм	684	UV 9880	284			
для шкафчиков шириной 784 мм	784	UV 9888	323			
для шкафчиков шириной 984 мм	984	UV 9889	399			
для шкафчиков шириной 1184 мм	1184	UV 9890	399			
Справка: Рекомендуется малогабаритный сифон # 005076 / Рекомендуются ножки # UV 9991, UV 9992 / Система разделителей не монтируется дополнительно, она должна быть установлена на фабрике. / Рекомендуются ножки # UV 9993, UV 9994 / Ножки не входят в комплект поставки, пожалуйста, заказывайте отдельно. / Необходимые данные для заказа: - внутренние разделители да/нет - орех 77 или клен 78						

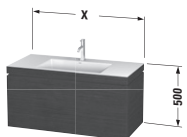
L-Cube Design by Christian Werner

Описание	Ш x Г (мм)	Номер артикула	Евро	Евро	Евро	Евро
 <p>Умывальник мебельный с подвесной тумбочкой c-bonded в комплекте 1 выдвижное отделение, мебельный умывальник Vero Air включен, без перелива, с плоскостью под смеситель, включая выпуск с керамической крышкой, включая малогабаритный сифон</p>			Ценовая группа 1	Ценовая группа 2	Ценовая группа 3	Ценовая группа 4
	600 x 480	LC 6916 N/O/T	1.656	1.740	1.902	2.330
	800 x 480	LC 6917 N/O/T	1.779	1.877	2.054	2.498
	1000 x 480	LC 6918 N/O/T	1.919	2.029	2.219	2.687
	1200 x 480	LC 6919 N/O/T	1.950	2.068	2.388	2.817
 <p>Дополнительные модули Система разделителей из массива клена или ореха, без выреза под сифон</p>						
для шкафчиков шириной 600 мм	600	UV 9922	157			
для шкафчиков шириной 800 мм	800	UV 9925	264			
для шкафчиков шириной 1000 мм	1000	UV 9928	381			
для шкафчиков шириной 1200 мм	1200	UV 9930	381			
<p>Справка: Данный продукт поставляется только в комбинации с керамической серией Vero Air и мебельной серией L-Cube / Тумбочка прочно склеивается с умывальником и поставляется как один предмет / Мебельные умывальники не поставляются с WonderGliss / Керамика крепится на стену с помощью отдельной монтажной планки (включена в комплект), подвесные болты для монтажной планки не включены в поставку, соблюдайте инструкцию. / Описание мебельных умывальников c-bonded на стр. 645 / Система разделителей не монтируется дополнительно, она должна быть установлена на фабрике. / Необходимые данные для заказа:</p> <ul style="list-style-type: none"> - внутренние разделители да/нет - орех 77 или клен 78 - смеситель (N = без отверстия под смеситель, O = с одним отверстием под смеситель, T = с тремя отверстиями под смеситель) 						

L-Cube Design by Christian Werner

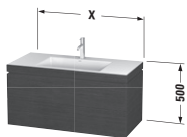
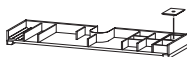
Описание	Ш x Г (мм)	Номер артикула	Евро	Евро	Евро	Евро
			Ценовая группа 1	Ценовая группа 2	Ценовая группа 3	Ценовая группа 4
Умывальник мебельный с подвесной тумбочкой c-bonded в комплекте 2 выдвигающих ящика, верхний ящик, вкл. вырез и крышку для сифона, мебельный умывальник Vero Air включен, без перелива, с плоскостью под смеситель, включая выпуск с керамической крышкой, включая малогабаритный сифон						
	600 x 480	LC 6926 N/O/T	1.937	2.049	2.251	2.667
	800 x 480	LC 6927 N/O/T	2.061	2.187	2.401	2.835
	1000 x 480	LC 6928 N/O/T	2.198	2.334	2.565	3.015
	1200 x 480	LC 6929 N/O/T	2.270	2.387	2.741	3.052
						
Дополнительные модули Система разделителей из массива клена или ореха, вкл. вырез под сифон						
для шкафчиков шириной 600 мм	600	UV 9967	201			
для шкафчиков шириной 800 мм	800	UV 9972	277			
для шкафчиков шириной 1000 мм	1000	UV 9976	334			
для шкафчиков шириной 1200 мм	1200	UV 9979	334			
Справка: Данный продукт поставляется только в комбинации с керамической серией Vero Air и мебельной серией L-Cube / Тумбочка прочно склеивается с умывальником и поставляется как один предмет / Мебельные умывальники не поставляются с WonderGliss / Керамика крепится на стену с помощью отдельной монтажной планки (включена в комплект), подвесные болты для монтажной планки не включены в поставку, соблюдайте инструкцию. / Описание мебельных умывальников c-bonded на стр. 645 / Система разделителей не монтируется дополнительно, она должна быть установлена на фабрике. / Необходимые данные для заказа: - внутренние разделители да/нет - орех 77 или клен 78 - смеситель (N = без отверстия под смеситель, O = с одним отверстием под смеситель, T = с тремя отверстиями под смеситель)						

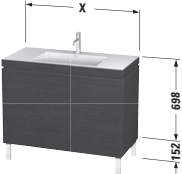
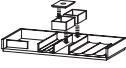
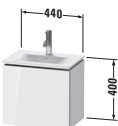

L-Cube Design by Christian Werner

Описание	Ш x Г (мм)	Номер артикула	Евро	Евро	Евро	Евро
			Ценовая группа 1	Ценовая группа 2	Ценовая группа 3	Ценовая группа 4
 <p>Умывальник мебельный с напольной тумбочкой c-bonded в комплекте 2 выдвижных отделения, мебельный умывальник Vero Air включен, без перелива, с плоскостью под смеситель, включая выпуск с керамической крышкой, включая малогабаритный сифон</p>						
	600 x 480	LC 6936 N/O/T	1.973	2.118	2.321	2.755
	800 x 480	LC 6937 N/O/T	2.097	2.255	2.472	2.924
	1000 x 480	LC 6938 N/O/T	2.236	2.401	2.635	3.104
	1200 x 480	LC 6939 N/O/T	2.370	2.528	2.799	3.283
 <p>Дополнительные модули Система разделителей из массива клена или ореха, без выреза под сифон</p>						
для шкафчиков шириной 600 мм	600	UV 9937	284			
для шкафчиков шириной 800 мм	800	UV 9988	323			
для шкафчиков шириной 1000 мм	1000	UV 9869	334			
для шкафчиков шириной 1200 мм	1200	UV 9798	399			
<p>Справка: Данный продукт поставляется только в комбинации с керамической серией Vero Air и мебельной серией L-Cube / Тумбочка прочно склеивается с умывальником и поставляется как один предмет / Мебельные умывальники не поставляются с WonderGliss / Керамика крепится на стену с помощью отдельной монтажной планки (включена в комплект), подвесные болты для монтажной планки не включены в поставку, соблюдайте инструкцию. / Описание мебельных умывальников c-bonded на стр. 645 / Система разделителей не монтируется дополнительно, она должна быть установлена на фабрике. / Рекомендуются ножки # UV 9991, UV 9992 / Рекомендуются ножки # UV 9993, UV 9994 / Ножки не входят в комплект поставки, пожалуйста, заказывайте отдельно. / Необходимые данные для заказа:</p> <ul style="list-style-type: none"> - внутренние разделители да/нет - орех 77 или клен 78 - смеситель (N = без отверстия под смеситель, O = с одним отверстием под смеситель, T = с тремя отверстиями под смеситель) 						
 <p>Тумбочка подвесная 1 дверца для Via # 073345</p>						
	440 x 440 x 311	LC 6133 L/R	418	464	551	656
<p>Справка: Необходимые данные для заказа: - петли слева (L) /справа (R)</p>						

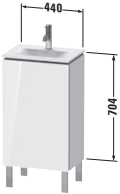
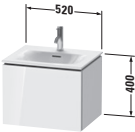
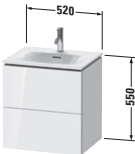
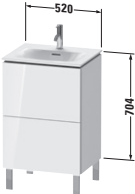
L-Cube Design by Christian Werner

Описание	Ш x Г (мм)	Номер артикула	Евро	Евро	Евро	Евро
			Ценовая группа 1	Ценовая группа 2	Ценовая группа 3	Ценовая группа 4
 <p>Тумбочка напольная 1 дверца, 1 стеклянная полка для Viu # 073345</p>	440 x 440 x 311	LC 6580 L/R	491	567	720	789
Справка: Ножи не входят в комплект поставки, пожалуйста, заказывайте отдельно. / Рекомендуются ножи # UV 9991, UV 9992 / Рекомендуются ножи # UV 9993, UV 9994 / Необходимые данные для заказа: - петли слева (L) /справа (R)						
 <p>Тумбочка подвесная 1 выдвигающее отделение для Viu # 234453</p>	520 x 421	LC 6134	758	813	924	1.264
Справка: монтаж только в сочетании с малогабаритным сифоном (рекомендуется # 005076)						
 <p>Тумбочка подвесная 2 выдвигающих ящика, верхний ящик, вкл. вырез и крышку для сифона для Viu # 234453</p>	520 x 421	LC 6304	949	1.031	1.163	1.659
Справка: монтаж только в сочетании с малогабаритным сифоном (рекомендуется # 005076)						
 <p>Тумбочка напольная 2 выдвигающих отделения, верхний ящик, вкл. вырез и крышку для сифона для Viu # 234453</p>	520 x 421	LC 6594	981	1.088	1.219	1.754
Справка: Рекомендуется малогабаритный сифон # 005076 / Ножи не входят в комплект поставки, пожалуйста, заказывайте отдельно. / Рекомендуются ножи # UV 9991, UV 9992 / Рекомендуются ножи # UV 9993, UV 9994						

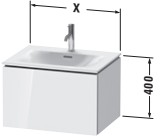
L-Cube Design by Christian Werner

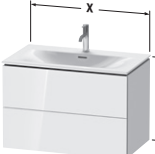
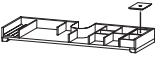
Описание	Ш x Г (мм)	Номер артикула	Евро	Евро	Евро	Евро
			Ценовая группа 1	Ценовая группа 2	Ценовая группа 3	Ценовая группа 4
 <p>Тумбочка подвесная 1 выдвижное отделение</p>						
для Виш # 234463	620 x 481	LC 6135	768	827	943	1.275
для Виш # 234473	720 x 481	LC 6136	779	843	962	1.286
для Виш # 234483	820 x 481	LC 6137	789	857	981	1.296
для Виш # 234410	1020 x 481	LC 6138	816	892	1.028	1.357
для Виш # 234412	1220 x 481	LC 6139	845	926	1.073	1.416
 <p>Дополнительные модули Система разделителей из массива кле-на или ореха, без выреза под сифон</p>						
для шкафчиков шириной 620 мм	620	UV 9831	284			
для шкафчиков шириной 720 мм	720	UV 9865	284			
для шкафчиков шириной 820 мм	820	UV 9832	323			
для шкафчиков шириной 1020 мм	1020	UV 9833	399			
для шкафчиков шириной 1220 мм	1220	UV 9834	399			
<p>Справка: монтаж только в сочетании с малогабаритным сифоном (рекомендуется # 005076) / Система разделителей не монтируется дополнительно, она должна быть установлена на фабрике. / Необходимые данные для заказа: - внутренние разделители да/нет - орех 77 или клен 78</p>						
 <p>Тумбочка подвесная 2 выдвижных ящика, верхний ящик, вкл. вырез и крышку для сифона</p>						
для Виш # 234463	620 x 481	LC 6305	961	1.046	1.184	1.682
для Виш # 234473	720 x 481	LC 6306	974	1.061	1.206	1.705
для Виш # 234483	820 x 481	LC 6307	986	1.076	1.227	1.729
для Виш # 234410	1020 x 481	LC 6308	1.012	1.108	1.271	1.780
для Виш # 234412	1220 x 481	LC 6309	1.041	1.146	1.318	1.836
 <p>Дополнительные модули Система разделителей из массива кле-на или ореха, вкл. вырез под сифон</p>						
для шкафчиков шириной 620 мм	620	UV 9820	201			
для шкафчиков шириной 720 мм	720	UV 9867	201			
для шкафчиков шириной 820 мм	820	UV 9821	277			
для шкафчиков шириной 1020 мм	1020	UV 9822	334			
для шкафчиков шириной 1220 мм	1220	UV 9823	334			
<p>Справка: монтаж только в сочетании с малогабаритным сифоном (рекомендуется # 005076) / Система разделителей не монтируется дополнительно, она должна быть установлена на фабрике. / Необходимые данные для заказа: - внутренние разделители да/нет - орех 77 или клен 78</p>						

L-Cube Design by Christian Werner

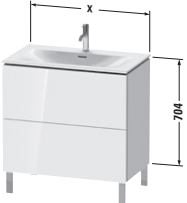
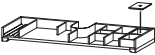
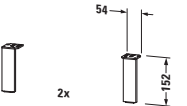
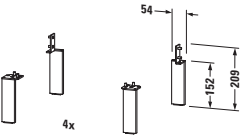
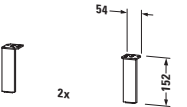
Описание	Ш x Г (мм)	Номер артикула	Евро	Евро	Евро	Евро
			Ценовая группа 1	Ценовая группа 2	Ценовая группа 3	Ценовая группа 4
						
Тумбочка наполняя 2 выдвижных отделения, верхний ящик, вкл. вырез и крышку для сифона						
для Viu # 234463	620 x 481	LC 6595	995	1.103	1.243	1.777
для Viu # 234473	720 x 481	LC 6596	1.009	1.119	1.267	1.801
для Viu # 234483	820 x 481	LC 6597	1.023	1.134	1.290	1.824
для Viu # 234410	1020 x 481	LC 6598	1.049	1.167	1.334	1.877
для Viu # 234412	1220 x 481	LC 6599	1.080	1.201	1.382	1.936
						
Дополнительные модули Система разделителей из массива кле- на или ореха, вкл. вырез под сифон						
для шкафчиков шириной 620 мм	620	UV 9820	201			
для шкафчиков шириной 720 мм	720	UV 9867	201			
для шкафчиков шириной 820 мм	820	UV 9821	277			
для шкафчиков шириной 1020 мм	1020	UV 9822	334			
для шкафчиков шириной 1220 мм	1220	UV 9823	334			
Справка: Рекомендуется малогабаритный сифон # 005076 / Система разделителей не монтируется дополнительно, она должна быть установ- лена на фабрике. / Ножки не входят в комплект поставки, пожалуйста, заказывайте отдельно. / Рекомендуются ножки # UV 9991, UV 9992 / Рекомендуются ножки # UV 9993, UV 9994 / Необходимые данные для заказа: - внутренние разделители да/нет - орех 77 или клен 78						
						
Ножка алюминий матовый, 2 штуки	152 x 44 x 10	UV 9991	76			
						
Ножка алюминий матовый, 4 штуки	152 x 44 x 10	UV 9992	125			
						
Ножка хром, 2 штуки	152 x 44 x 10	UV 9993	97			

L-Cube Design by Christian Werner

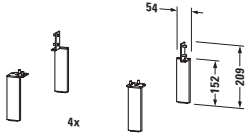
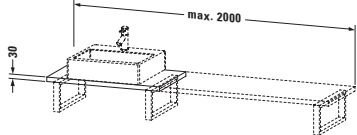
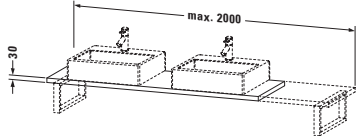
Описание	Ш x Г (мм)	Номер артикула	Евро	Евро	Евро	Евро
			Ценовая группа 1	Ценовая группа 2	Ценовая группа 3	Ценовая группа 4
 <p>Ножка хром, 4 штуки</p>	152 x 44 x 10	UV 9994	169			
 <p>Консоль для накладной и встраиваемой сверху раковины компакт 1 консоль с одним вырезом, ширина максимально 2000 мм базовая цена до 800 мм, толщина 30 мм</p>	480	LC 104C	335	350	476	476
за каждые начатые 100 мм, толщина 30 мм			15	17	30	40
базовая цена до 800 мм, толщина 45 мм	480	LC 100C	338	354	414	485
за каждые начатые 100 мм, толщина 45 мм			22	24	29	43
<p>Справка: Вырез для керамики других фирм после технической проверки 205 Евро / Наценка за изготовление отверстия под смеситель 23 Евро при указании точных координат / Сокращение глубины после технической проверки 140 Евро / Можно заказать консольную столешницу без выреза / Консоли короче 800 мм по запросу / Необходимые данные для заказа консолей:</p> <ul style="list-style-type: none"> - общая ширина - осевые размеры с левой стороны - модель керамики и минимальная ширина, см. стр. 1003-1005 - точное положение напольных шкафчиков/ консольных креплений <p>- Пожалуйста, укажите точные размеры и приложите чертежи: необходимо заполнить бланк заказа мебели на стр. 1006</p>						
 <p>Консоль для накладной и встраиваемой сверху раковины компакт 1 консоль с двумя вырезами, ширина максимально 2000 мм базовая цена до 800 мм, толщина 30 мм</p>	480	LC 105C	364	380	519	519
за каждые начатые 100 мм, толщина 30 мм			15	17	30	40
базовая цена до 800 мм, толщина 45 мм	480	LC 101C	366	385	527	527
за каждые начатые 100 мм, толщина 45 мм			22	24	29	43
<p>Справка: Вырез для керамики других фирм после технической проверки 205 Евро / Наценка за изготовление отверстия под смеситель 23 Евро при указании точных координат / Сокращение глубины после технической проверки 140 Евро / Можно заказать консольную столешницу без выреза / Консоли короче 800 мм по запросу / Необходимые данные для заказа консолей:</p> <ul style="list-style-type: none"> - общая ширина - осевые размеры с левой стороны - модель керамики и минимальная ширина, см. стр. 1003-1005 - точное положение напольных шкафчиков/ консольных креплений <p>- Пожалуйста, укажите точные размеры и приложите чертежи: необходимо заполнить бланк заказа мебели на стр. 1006</p>						

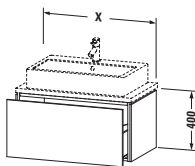
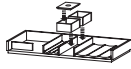

L-Cube Design by Christian Werner

Описание	Ш x Г (мм)	Номер артикула	Евро	Евро	Евро	Евро
 <p>Тумбочка L-Cube для консоли компакт 1 выдвигающее отделение</p>			Ценовая группа 1	Ценовая группа 2	Ценовая группа 3	Ценовая группа 4
	620 x 477	LC 5800	673	725	825	1.115
	720 x 477	LC 5801	681	737	843	1.124
	820 x 477	LC 5802	691	750	858	1.133
	920 x 477	LC 5803	702	765	887	1.159
	1020 x 477	LC 5804	712	778	898	1.185
 <p>Дополнительные модули Система разделителей из массива кле-на или ореха, без выреза под сифон</p>						
	для шкафчиков шириной 620 мм	620	UV 9831	284		
	для шкафчиков шириной 720 мм	720	UV 9865	284		
	для шкафчиков шириной 820 мм	820	UV 9832	323		
	для шкафчиков шириной 920 мм	920	UV 9866	323		
для шкафчиков шириной 1020 мм	1020	UV 9833	399			
<p>Справка: Рекомендуется малогабаритный сифон # 005076 / Консоль не включена в комплект поставки, пожалуйста, заказывайте отдельно / Система разделителей не монтируется дополнительно, она должна быть установлена на фабрике. / Необходим отступ от стены в 20 мм при установке в нишу / Необходимые данные для заказа:</p> <ul style="list-style-type: none"> - внутренние разделители да/нет - орех 77 или клен 78 - артикул модели керамики, см. стр. 992/993 						

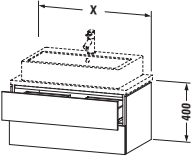
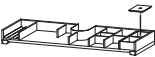
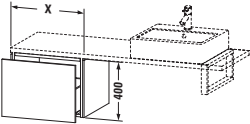
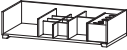
L-Cube Design by Christian Werner

Описание	Ш x Г (мм)	Номер артикула	Евро	Евро	Евро	Евро
			Ценовая группа 1	Ценовая группа 2	Ценовая группа 3	Ценовая группа 4
 <p>Тумбочка L-Cube для консоли компакт 2 ящика, верхний ящик, вкл. вырез и крышку для сифона</p>						
	620 x 477	LC 5805	884	941	1.027	1.275
	720 x 477	LC 5806	894	955	1.046	1.315
	820 x 477	LC 5807	906	970	1.064	1.353
	920 x 477	LC 5808	915	982	1.082	1.402
	1020 x 477	LC 5809	925	996	1.098	1.451
 <p>Дополнительные модули Система разделителей из массива кле- на или ореха, вкл. вырез под сифон</p>						
для шкафчиков шириной 620 мм	620	UV 9820	201			
для шкафчиков шириной 720 мм	720	UV 9867	201			
для шкафчиков шириной 820 мм	820	UV 9821	277			
для шкафчиков шириной 920 мм	920	UV 9900	277			
для шкафчиков шириной 1020 мм	1020	UV 9822	334			
<p>Справка: Рекомендуется малогабаритный сифон # 005076 / Консоль не включена в комплект поставки, пожалуйста, заказывайте отдельно / Система разделителей не монтируется дополнительно, она должна быть установлена на фабрике. / Необходим отступ от стены в 20 мм при установке в нишу / Необходимые данные для заказа: - внутренние разделители да/нет - орех 77 или клен 78 - артикул модели керамики, см. стр. 992/993</p>						
 <p>Шкафчик L-Cube для консоли компакт 1 выдвижное отделение</p>						
	320 x 477	LC 5820	597	636	709	842
	420 x 477	LC 5821	613	657	739	906
	520 x 477	LC 5822	628	682	769	974
	620 x 477	LC 5823	644	707	802	1.046
	720 x 477	LC 5843	654	720	820	1.088
	820 x 477	LC 5824	665	733	837	1.129
 <p>Дополнительные модули Система разделителей из массива кле- на или ореха, без выреза под сифон</p>						
для шкафчиков шириной 620 мм	620	UV 9828	157			
для шкафчиков шириной 720 мм	720	UV 9803	264			
для шкафчиков шириной 820 мм	820	UV 9829	264			
<p>Справка: Консоль не включена в комплект поставки, пожалуйста, заказывайте отдельно / Необходим отступ от стены в 20 мм при установке в нишу / Система разделителей не монтируется дополнительно, она должна быть установлена на фабрике. / Необходимые данные для заказа: - внутренние разделители да/нет - орех 77 или клен 78</p>						

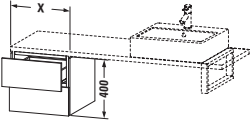
L-Cube Design by Christian Werner

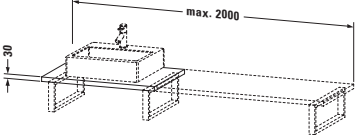
Описание	Ш x Г (мм)	Номер артикула	Евро	Евро	Евро	Евро
			Ценовая группа 1	Ценовая группа 2	Ценовая группа 3	Ценовая группа 4
						
Шкафчик L-Cube для консоли компакт						
2 ящика						
	320 x 477	LC 5825	749	792	895	966
	420 x 477	LC 5826	768	817	922	1.038
	520 x 477	LC 5827	789	845	951	1.117
	620 x 477	LC 5828	808	869	980	1.202
2 выдвигающих ящика						
	720 x 477	LC 5848	819	884	992	1.250
	820 x 477	LC 5829	829	898	1.004	1.297
						
Дополнительные модули						
Система разделителей из массива клена или ореха, без выреза под сифон						
для шкафчиков шириной 620 мм	620	UV 9831	284			
для шкафчиков шириной 720 мм	720	UV 9865	284			
для шкафчиков шириной 820 мм	820	UV 9832	323			
Справка: Консоль не включена в комплект поставки, пожалуйста, заказывайте отдельно / Необходим отступ от стены в 20 мм при установке в нишу / Система разделителей не монтируется дополнительно, она должна быть установлена на фабрике. / Необходимые данные для заказа: - внутренние разделители да/нет - орех 77 или клен 78						
						
Консоль для накладных раковин и встраиваемых умывальников						
1 консоль с одним вырезом, ширина максимально 2000 мм						
базовая цена до 800 мм, толщина 30 мм						
	550	LC 106C	341	354	496	496
за каждые начатые 100 мм, толщина 30 мм						
			15	18	31	40
базовая цена до 800 мм, толщина 45 мм						
	550	LC 102C	343	361	512	512
за каждые начатые 100 мм, толщина 45 мм						
			23	25	30	45
Справка: Вырез для керамики других фирм после технической проверки 205 Евро / Наценка за изготовление отверстия под смеситель 23 Евро при указании точных координат / Сокращение глубины после технической проверки 140 Евро / Можно заказать консольную столешницу без выреза / Консоли короче 800 мм по запросу / Необходимые данные для заказа консолей: - общая ширина - осевые размеры с левой стороны - модель керамики и минимальная ширина, см. стр. 1003-1005 - точное положение напольных шкафчиков/ консольных креплений - Пожалуйста, укажите точные размеры и приложите чертежи: необходимо заполнить бланк заказа мебели на стр. 1006						

L-Cube Design by Christian Werner

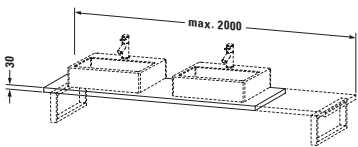
Описание	Ш x Г (мм)	Номер артикула	Евро	Евро	Евро	Евро
			Ценовая группа 1	Ценовая группа 2	Ценовая группа 3	Ценовая группа 4
Консоль для накладных раковин и встраиваемых умывальников 1 консоль с двумя вырезами, ширина максимально 2000 мм базовая цена до 800 мм, толщина 30 мм						
	550	LC 107C	370	387	538	538
за каждые начатые 100 мм, толщина 30 мм			15	18	31	40
базовая цена до 800 мм, толщина 45 мм						
	550	LC 103C	372	392	553	553
за каждые начатые 100 мм, толщина 45 мм			23	25	30	45

Справка: Вырез для керамики других фирм после технической проверки 205 Евро / Наценка за изготовление отверстия под смеситель 23 Евро при указании точных координат / Сокращение глубины после технической проверки 140 Евро / Можно заказать консольную столешницу без выреза / Консоли короче 800 мм по запросу / Необходимые данные для заказа консолей:

- общая ширина
- осевые размеры с левой стороны
- модель керамики и минимальная ширина, см. стр. 1003-1005
- точное положение напольных шкафчиков/ консольных креплений

- Пожалуйста, укажите точные размеры и приложите чертежи: необходимо заполнить бланк заказа мебели на стр. 1006

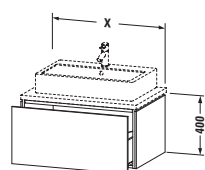
Консольная тумбочка L-Cube

1 выдвигающее отделение						
	620 x 547	LC 5810	711	774	869	1.115
	720 x 547	LC 5811	721	789	887	1.157
	820 x 547	LC 5812	730	802	905	1.199
	920 x 547	LC 5813	739	814	921	1.241
	1020 x 547	LC 5814	747	825	938	1.281

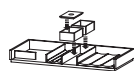
Дополнительные модули

Система разделителей из массива клена или ореха, без выреза под сифон

для шкафчиков шириной 620 мм	620	UV 9831	284			
для шкафчиков шириной 720 мм	720	UV 9865	284			
для шкафчиков шириной 820 мм	820	UV 9832	323			
для шкафчиков шириной 920 мм	920	UV 9866	323			
для шкафчиков шириной 1020 мм	1020	UV 9833	399			



Справка: Рекомендуется малогабаритный сифон # 005076 / Консоль не включена в комплект поставки, пожалуйста, заказывайте отдельно / Система разделителей не монтируется дополнительно, она должна быть установлена на фабрике. / Необходим отступ от стены в 20 мм при установке в нишу / Необходимые данные для заказа:

- внутренние разделители да/нет
- орех 77 или клен 78
- артикул модели керамики, см. стр. 994-996

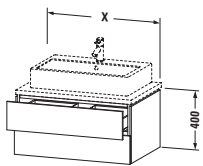
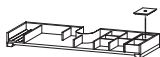
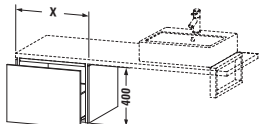
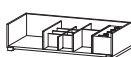
L-Cube Design by Christian Werner

Описание	Ш x Г (мм)	Номер артикула	Евро	Евро	Евро	Евро
			Ценовая группа 1	Ценовая группа 2	Ценовая группа 3	Ценовая группа 4
 <p>Консольная тумбочка L-Cube 2 ящика, верхний ящик, вкл. вырез и крышку для сифона</p>						
	620 x 547	LC 5815	932	992	1.081	1.342
	720 x 547	LC 5816	943	1.005	1.099	1.385
	820 x 547	LC 5817	953	1.021	1.119	1.424
	920 x 547	LC 5818	965	1.035	1.136	1.477
	1020 x 547	LC 5819	974	1.047	1.155	1.527
 <p>Дополнительные модули Система разделителей из массива клена или ореха, вкл. вырез под сифон</p>						
для шкафчиков шириной 620 мм	620	UV 9820	201			
для шкафчиков шириной 720 мм	720	UV 9867	201			
для шкафчиков шириной 820 мм	820	UV 9821	277			
для шкафчиков шириной 920 мм	920	UV 9900	277			
для шкафчиков шириной 1020 мм	1020	UV 9822	334			
<p>Справка: Рекомендуется малогабаритный сифон # 005076 / Консоль не включена в комплект поставки, пожалуйста, заказывайте отдельно / Система разделителей не монтируется дополнительно, она должна быть установлена на фабрике. / Необходим отступ от стены в 20 мм при установке в нишу / Необходимые данные для заказа: - внутренние разделители да/нет - орех 77 или клен 78 - артикул модели керамики, см. стр. 994-996</p>						
 <p>Консольный шкафчик L-Cube 1 выдвигающее отделение</p>						
	320 x 547	LC 5830	630	669	746	885
	420 x 547	LC 5831	645	691	777	952
	520 x 547	LC 5832	661	717	809	1.024
	620 x 547	LC 5833	678	743	845	1.102
	720 x 547	LC 5854	688	757	863	1.146
	820 x 547	LC 5834	698	771	880	1.189
 <p>Дополнительные модули Система разделителей из массива клена или ореха, без выреза под сифон</p>						
для шкафчиков шириной 620 мм	620	UV 9828	157			
для шкафчиков шириной 720 мм	720	UV 9803	264			
для шкафчиков шириной 820 мм	820	UV 9829	264			
<p>Справка: Консоль не включена в комплект поставки, пожалуйста, заказывайте отдельно / Необходим отступ от стены в 20 мм при установке в нишу / Система разделителей не монтируется дополнительно, она должна быть установлена на фабрике. / Необходимые данные для заказа: - внутренние разделители да/нет - орех 77 или клен 78</p>						

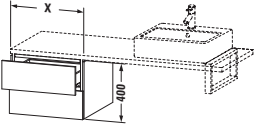
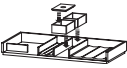
L-Cube Design by Christian Werner

Описание	Ш x Г (мм)	Номер артикула	Евро	Евро	Евро	Евро
			Ценовая группа 1	Ценовая группа 2	Ценовая группа 3	Ценовая группа 4
						
Консольный шкафчик L-Cube						
2 ящика						
	320 x 547	LC 5835	789	833	943	1.017
	420 x 547	LC 5836	809	859	973	1.094
	520 x 547	LC 5837	828	887	1.001	1.176
	620 x 547	LC 5838	851	917	1.033	1.265
2 выдвигающих ящика						
	720 x 547	LC 5859	863	931	1.046	1.315
	820 x 547	LC 5839	875	946	1.059	1.364
						
Дополнительные модули						
Система разделителей из массива клена или ореха, без выреза под сифон						
для шкафчиков шириной 620 мм	620	UV 9831	284			
для шкафчиков шириной 720 мм	720	UV 9865	284			
для шкафчиков шириной 820 мм	820	UV 9832	323			
Справка: Консоль не включена в комплект поставки, пожалуйста, заказывайте отдельно / Необходим отступ от стены в 20 мм при установке в нишу / Система разделителей не монтируется дополнительно, она должна быть установлена на фабрике. / Необходимые данные для заказа: - внутренние разделители да/нет - орех 77 или клен 78						
						
Доборная планка для шкафчика L-Cube						
монтируется для корпуса глубиной 477 / 547 мм						
ширина минимум 20 мм - максимум 100 мм						
	16	LC 5899	161	169	175	237
Справка: Необходимые данные для заказа: - ширина - цвет корпуса						
						
Консольное крепление						
1 консольный уголок, монтируется под консолью 480 мм / 550 мм глубиной						
черный бриллиант, порошкообразное покрытие						
	40 x 425	UV 9902	83			

L-Cube Design by Christian Werner

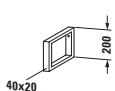
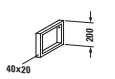
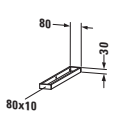
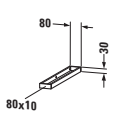
Описание	Ш x Г (мм)	Номер артикула	Евро	Евро	Евро	Евро
			Ценовая группа 1	Ценовая группа 2	Ценовая группа 3	Ценовая группа 4
T-образная консольная опора 100 мм для встраивания в стену 1 консольный уголок (глубина без учета стержня), монтируется под консолью 480 мм / 550 мм глубиной черный бриллиант, порошкообразное покрытие	90 x 420	UV 9926	95			
Справка: Если консольное крепление используется на не капитальных стенах, необходима соответствующая вспомогательная конструкция						
						
Консольная опора компакт 1 консольное крепление - полотенцедержатель, для монтажа под консолью глубиной 480 мм	40 x 455	UV 9917	138			
						
Консольное крепление 1 консольное крепление - полотенцедержатель, для монтажа под консолью глубиной 550 мм	40 x 480	UV 9903	141			
						
Полотенцедержатель компакт для монтажа на боковой части консоли глубиной 480 мм, хром	80 x 478	UV 9959	155			
Справка: Полотенцедержатель монтируется на консоли только в процессе производства						
						
Полотенцедержатель для монтажа на боковой части консоли глубиной 550 мм, хром	80 x 548	UV 9960	167			
Справка: Полотенцедержатель монтируется на консоли только в процессе производства						

L-Cube Design by Christian Werner

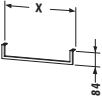
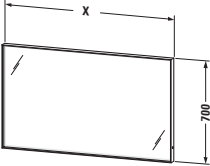
Описание	Ш x Г (мм)	Номер артикула	Евро	Евро	Евро	Евро
			Ценовая группа 1	Ценовая группа 2	Ценовая группа 3	Ценовая группа 4
 <p>Полотенцедержатель для установки под консолями, под обрамлениями, труба с квадратным сечением, хромированная, 14 мм</p>	500 1000	UV 9985 UV 9986	155 206			
 <p>Зеркало с подсветкой IP 44, LED подсветка (4-сторонняя), функция LED диммера, 1 сенсорный выключатель справа внизу, LED (срок эксплуатации >30 000 часов), LED подсветка, стационарно установленная, Класс энергопотребления: A</p>						
LED модуль, цветовая температура 3500 К, 31 Вт	450 x 67	LC 7379	902			
LED модуль, цветовая температура 3500 К, 38 Вт	650 x 67	LC 7380	994			
LED модуль, цветовая температура 3500 К, 43 Вт	800 x 67	LC 7381	1.085			
LED модуль, цветовая температура 3500 К, 48 Вт	1000 x 67	LC 7382	1.180			
LED модуль, цветовая температура 3500 К, 57 Вт	1200 x 67	LC 7383	1.334			
LED модуль, цветовая температура 3500 К, 60 Вт	1300 x 67	LC 7388	1.539			
LED модуль, цветовая температура 3500 К, 62 Вт	1400 x 67	LC 7384	1.766			
LED модуль, цветовая температура 3500 К, 67 Вт	1600 x 67	LC 7385	2.042			
LED модуль, цветовая температура 3500 К, 76 Вт	1800 x 67	LC 7386	2.344			
LED модуль, цветовая температура 3500 К, 81 Вт	2000 x 67	LC 7387	2.624			
Дополнительные модули Подогрев зеркала с автоматическим отключением						
Ширина зеркала 600, 620, 650, 766 мм, зеркало Ø 700, 900 мм 19 Вт		UV 9847	108			
Ширина зеркала 800, 820, 1000, 1020 мм, 37 Вт		UV 9848	114			
Ширина зеркала 1200, 1220 мм, 38 Вт		UV 9849	118			
Ширина зеркала 1300, 1320, 1400, 1420, 1600, 1620 мм, 74 Вт		UV 9774	202			
Ширина зеркала 1800, 1820, 2000, 2020 мм, 76 Вт		UV 9775	212			
Справка: Расстояние между сенсором и отражающей поверхностью = мин. 75 мм						

L-Cube Design by Christian Werner

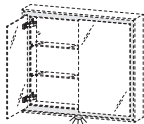
Описание	Ш x Г (мм)	Номер артикула	Евро	Евро	Евро	Евро
			Ценовая группа 1	Ценовая группа 2	Ценовая группа 3	Ценовая группа 4
Зеркальный шкафчик LED подсветка (4-сторонняя), IP 44, 1 зеркальная дверца, 2 стеклянные полки (прозрачное стекло), задняя панель зеркальная, 1 розетка с откидной крышкой внутри справа, 1 сенсорный выключатель справа внизу, функция LED диммера, LED (срок эксплуатации >30 000 часов), LED подсветка, стационарно установленная, Класс энергопотребления: A						
светодиодный модуль, цветовая температура 3500 К, 36 Вт	650 x 154	LC 7550 L/R	1.641			
						
Дополнительные модули LED подсветка места для умывания, цветовая температура 3500 К, 3 Вт, функция LED диммера, LED (срок эксплуатации >30 000 часов), LED подсветка, стационарно установленная Класс энергопотребления: A						
		UV 9954	68			
Справка: Расстояние между сенсором и отражающей поверхностью = мин. 75 мм / Необходимые данные для заказа: - петли слева (L) /справа (R)						

L-Cube Design by Christian Werner

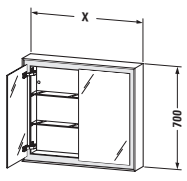
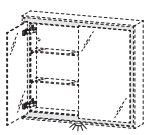
Описание	Ш x Г (мм)	Номер артикула	Евро	Евро	Евро	Евро
			Ценовая группа 1	Ценовая группа 2	Ценовая группа 3	Ценовая группа 4
Зеркальный шкафчик IP 44, LED подсветка (4-сторонняя), 2 зеркальные дверцы, 2 стеклянные полки (прозрачное стекло), задняя панель зеркальная, 1 розетка с откидной крышкой внутри справа, 1 сенсорный выключатель справа внизу, функция LED диммера, LED (срок эксплуатации > 30 000 часов), LED подсветка, стационарно установленная, Класс энергопотребления: A						
LED модуль, цветовая температура 3500 К, 40 Вт	800 x 154	LC 7551	1.758			
LED модуль, цветовая температура 3500 К, 46 Вт	1000 x 154	LC 7552	1.911			
						
Дополнительные модули LED подсветка места для умывания, цветовая температура 3500 К, 3 Вт, функция LED диммера, LED (срок эксплуатации > 30 000 часов), LED подсветка, стационарно установленная Класс энергопотребления: A		UV 9954	68			
Справка: Расстояние между сенсором и отражающей поверхностью = мин. 75 мм						

L-Cube Design by Christian Werner

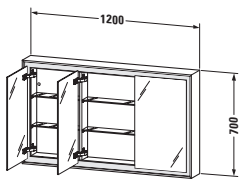
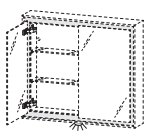
Описание	Ш x Г (мм)	Номер артикула	Евро	Евро	Евро	Евро
 <p>Зеркальный шкафчик IP 44, 3 зеркальные дверцы, LED подсветка (4-сторонняя), 4 стеклянные полки (прозрачное стекло), задняя панель зеркальная, 1 розетка с откидной крышкой внутри справа, 1 сенсорный выключатель справа внизу, функция LED диммера, LED (срок эксплуатации >30 000 часов), LED подсветка, стационарно установленная, Класс энергопотребления: A LED модуль, цветовая температура 3500 K, 52 Вт</p>	1200 x 154	LC 7553	Ценовая группа 1 2.172	Ценовая группа 2	Ценовая группа 3	Ценовая группа 4
 <p>Дополнительные модули LED подсветка места для умывания, цветовая температура 3500 K, 3 Вт, функция LED диммера, LED (срок эксплуатации >30 000 часов), LED подсветка, стационарно установленная Класс энергопотребления: A</p>		UV 9954	68			
Справка: Расстояние между сенсором и отражающей поверхностью = мин. 75 мм						

L-Cube Design by Christian Werner

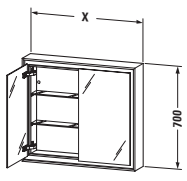
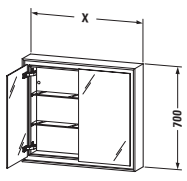
Описание	Ш x Г (мм)	Номер артикула	Евро	Евро	Евро	Евро
 <p>Зеркальный шкафчик (встраиваемый) IP 44, LED подсветка (4-сторонняя), 1 зеркальная дверца, 2 стеклянные полки (прозрачное стекло), задняя панель зеркальная, 1 розетка с откидной крышкой внутри справа, функция LED диммера, LED (срок эксплуатации >30 000 часов), LED подсветка, стационарно установленная, Класс энергопотребления: A светодиодный модуль, цветовая температура 3500 К, 36 Вт</p>	650 x 154	LC 7650 L/R	1.641	Ценовая группа 1	Ценовая группа 2	Ценовая группа 3
Справка: Функции включения/выключения и диммера доступны только в сочетании с рамой для встраивания # LC 9685 или с дополнительным боковым выключателем / Встраиваемая рама (опция) / Необходимые данные для заказа: - петли слева (L) /справа (R)						
 <p>Зеркальный шкафчик (встраиваемый) IP 44, LED подсветка (4-сторонняя), 2 зеркальные дверцы, 2 стеклянные полки (прозрачное стекло), задняя панель зеркальная, 1 розетка с откидной крышкой внутри справа, функция LED диммера, LED (срок эксплуатации >30 000 часов), LED подсветка, стационарно установленная, Класс энергопотребления: A LED модуль, цветовая температура 3500 К, 40 Вт</p>	800 x 154	LC 7651	1.758	Ценовая группа 1	Ценовая группа 2	Ценовая группа 3
LED модуль, цветовая температура 3500 К, 46 Вт	1000 x 154	LC 7652	1.911	Ценовая группа 1	Ценовая группа 2	Ценовая группа 3
Справка: Функции включения/выключения и диммера доступны только в сочетании с рамами для встраивания # LC 9686, LC 9687 или с дополнительным боковым выключателем / Встраиваемая рама (опция)						

L-Cube Design by Christian Werner

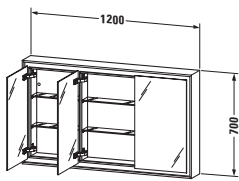
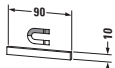
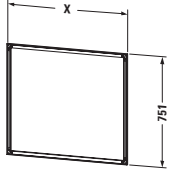
Описание	Ш x Г (мм)	Номер артикула	Евро	Евро	Евро	Евро
 <p>Зеркальный шкафчик (встраиваемый) IP 44, LED подсветка (4-сторонняя), 3 зеркальные дверцы, 4 стеклянные полки (прозрачное стекло), задняя панель зеркальная, 1 розетка с откидной крышкой внутри справа, функция LED диммера, LED (срок эксплуатации > 30 000 часов), LED подсветка, стационарно установленная, Класс энергопотребления: A LED модуль, цветовая температура 3500 K, 52 Вт</p>	1200 x 154	LC 7653	Ценовая группа 1	Ценовая группа 2	Ценовая группа 3	Ценовая группа 4
Справка: Функции включения/выключения и диммера доступны только в сочетании с рамой для встраивания LC 9688 или с дополнительным боковым выключателем / Встраиваемая рама (опция)						
 <p>Магнитная планка из нержавеющей стали</p>	90	UV 9709	43			
Справка: Магнитная планка может быть установлена по желанию на корпусе, боковой стенке или на зеркальной дверце с помощью клейкой ленты. Обратите внимание на сокращение места для хранения после установки.						
 <p>Рама для встраивания с Touch LED Рама для встраивания (опция), выключатель (Touch LED) внизу посредине, одновременно ночная подсветка, включая сенсор подсветки, функция LED диммера, белый алюминий, Ширина рамы 25 мм, Высота 750 мм</p>	700 x 10 850 x 10 1050 x 10 1250 x 10	LC 9685 LC 9686 LC 9687 LC 9688	225 229 235 243			
Справка: рамы поставляются в демонтированном виде / Габариты для встраивания: высота = 715 мм, ширина = зеркальный шкафчик плюс 10 мм, глубина 142 мм						

L-Cube Design by Christian Werner

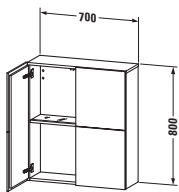
Описание	Ш х Г (мм)	Номер артикула	Евро	Евро	Евро	Евро
 <p>Шкаф 2 дверцы, 1 стеклянная полка с алюминиевым креплением</p>			Ценовая группа 1	Ценовая группа 2	Ценовая группа 3	Ценовая группа 4
	700 x 243	LC 1167	839	928	1.074	1.462

Справка: Оставляйте расстояние до стены минимум в 50 мм / При установке рядом с мебелью оставляйте мин. 50 мм

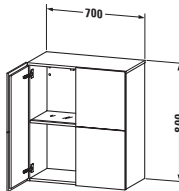
 <p>Шкаф 2 дверцы, 1 стеклянная полка с алюминиевым креплением</p>						
	700 x 363	LC 1177	863	980	1.166	1.547

Справка: Оставляйте расстояние до стены минимум в 50 мм / При установке рядом с мебелью оставляйте мин. 50 мм

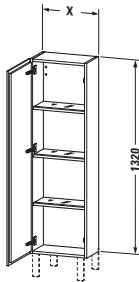
 <p>Шкаф 1 дверца, 3 стеклянные полки с алюминиевым кронштейном</p>						
	400 x 243	LC 1168 L/R	734	809	939	1.260
	500 x 243	LC 1169 L/R	762	851	1.001	1.355

Справка: Оставляйте расстояние до стены минимум в 50 мм / При установке рядом с мебелью оставляйте мин. 50 мм / Рекомендуются цокольные ножки / Артикул # UV 9991, алюминий матовый, включает 2 штуки, если нужны 4 штуки, следует заказать 2 x # UV 9991 / # UV 9993, хром, 2 штуки, если нужны 4 штуки, следует заказать 2 x # UV 9993 / Ножки # UV 9992 и # UV 9994 не подходят / Необходимые данные для заказа: - петли слева (L) /справа (R)

L-Cube Design by Christian Werner

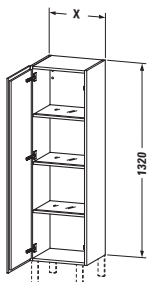
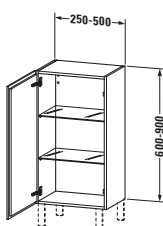
Описание	Ш x Г (мм)	Номер артикула	Евро	Евро	Евро	Евро
 <p>Шкаф 1 дверца, 3 стеклянные полки с алюминиевым кронштейном</p>	400 x 363	LC 1178 L/R	811	900	1.056	1.508
	500 x 363	LC 1179 L/R	836	936	1.110	1.684
	<p>Справка: Оставляйте расстояние до стены минимум в 50 мм / При установке рядом с мебелью оставляйте мин. 50 мм / Рекомендуются цокольные ножки / Артикул # UV 9991, алюминий матовый, включает 2 штуки, если нужны 4 штуки, следует заказать 2 x # UV 9991 / # UV 9993, хром, 2 штуки, если нужны 4 штуки, следует заказать 2 x # UV 9993 / Ножки # UV 9992 и # UV 9994 не подходят / Необходимые данные для заказа: - петли слева (L) /справа (R)</p>					
 <p>Шкаф индивидуальный 1 дверца, 2 стеклянные полки, высота мин. 600 мм - макс. 900 мм, ширина мин. 250 мм - макс. 500 мм, глубина мин. 200 мм - макс. 363 мм</p>		LC 1189 L/R	630	655	821	1.170
	<p>Справка: Оставляйте расстояние до стены минимум в 50 мм / При установке рядом с мебелью оставляйте мин. 50 мм / Рекомендуются цокольные ножки / Артикул # UV 9991, алюминий матовый, включает 2 штуки, если нужны 4 штуки, следует заказать 2 x # UV 9991 / # UV 9993, хром, 2 штуки, если нужны 4 штуки, следует заказать 2 x # UV 9993 / Ножки # UV 9992 и # UV 9994 не подходят - высота / Необходимые данные для заказа: - петли слева (L) /справа (R) - ширина - глубина</p>					

L-Cube Design by Christian Werner

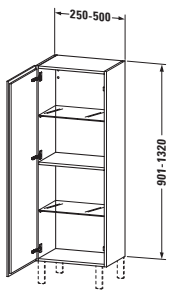
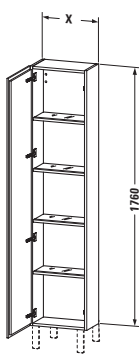
Описание	Ш x Г (мм)	Номер артикула	Евро	Евро	Евро	Евро
 <p>Шкаф индивидуальный 1 дверца, 1 деревянная полка, 2 стеклянные полки, высота мин. 901 мм - макс. 1320 мм, ширина мин. 250 мм - макс. 500 мм, глубина мин. 200 мм - макс. 363 мм</p>			Ценовая группа 1	Ценовая группа 2	Ценовая группа 3	Ценовая группа 4
		LC 1190 L/R	894	925	1.098	1.666
<p>Справка: Оставляйте расстояние до стены минимум в 50 мм / При установке рядом с мебелью оставляйте мин. 50 мм / Рекомендуются цокольные ножки / Артикул # UV 9991, алюминий матовый, включает 2 штуки, если нужны 4 штуки, следует заказать 2 x # UV 9991 / # UV 9993, хром, 2 штуки, если нужны 4 штуки, следует заказать 2 x # UV 9993 / Ножки # UV 9992 и # UV 9994 не подходят / Необходимые данные для заказа: - петли слева (L) /справа (R) - высота - ширина - глубина</p>						
 <p>Высокий шкаф 1 дверца, 4 стеклянные полки с алюминиевым кронштейном</p>	400 x 243	LC 1170 L/R	867	966	1.146	1.544
	500 x 243	LC 1171 L/R	894	1.009	1.211	1.717
	<p>Справка: Оставляйте расстояние до стены минимум в 50 мм / При установке рядом с мебелью оставляйте мин. 50 мм / Рекомендуются цокольные ножки / Артикул # UV 9991, алюминий матовый, включает 2 штуки, если нужны 4 штуки, следует заказать 2 x # UV 9991 / # UV 9993, хром, 2 штуки, если нужны 4 штуки, следует заказать 2 x # UV 9993 / Ножки # UV 9992 и # UV 9994 не подходят / Необходимые данные для заказа: - петли слева (L) /справа (R)</p>					

L-Cube Design by Christian Werner

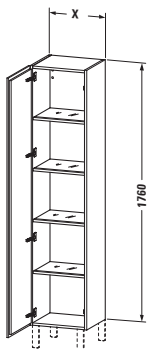
Описание	Ш x Г (мм)	Номер артикула	Евро	Евро	Евро	Евро
 <p>Высокий шкаф 1 дверца, 4 стеклянные полки с алюминиевым кронштейном</p>	400 x 363	LC 1180 L/R	952	1.067	1.279	1.736
	500 x 363	LC 1181 L/R	982	1.115	1.351	1.909

Справка: Оставляйте расстояние до стены минимум в 50 мм / При установке рядом с мебелью оставляйте мин. 50 мм / Рекомендуются цокольные ножки / Артикул # UV 9991, алюминий матовый, включает 2 штуки, если нужны 4 штуки, следует заказать 2 x # UV 9991 / # UV 9993, хром, 2 штуки, если нужны 4 штуки, следует заказать 2 x # UV 9993 / Ножки # UV 9992 и # UV 9994 не подходят / Необходимые данные для заказа: - петли слева (L) /справа (R)

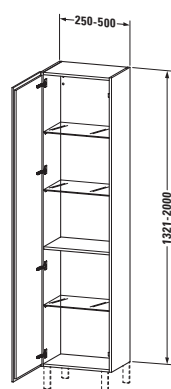

Высокий шкаф индивидуальный

1 дверца,
1 деревянная полка,
3 стеклянные полки,
высота мин. 1321 мм - макс. 2000 мм,
ширина мин. 250 мм - макс. 500 мм,
глубина мин. 200 мм - макс. 363 мм

LC 1191 L/R 1.017 1.115 1.349 1.906

Справка: Оставляйте расстояние до стены минимум в 50 мм / При установке рядом с мебелью оставляйте мин. 50 мм / Рекомендуются цокольные ножки / Артикул # UV 9991, алюминий матовый, включает 2 штуки, если нужны 4 штуки, следует заказать 2 x # UV 9991 / # UV 9993, хром, 2 штуки, если нужны 4 штуки, следует заказать 2 x # UV 9993 / Ножки # UV 9992 и # UV 9994 не подходят / Необходимые данные для заказа: - петли слева (L) /справа (R)
- высота
- ширина
- глубина

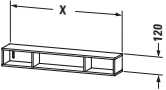
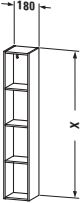
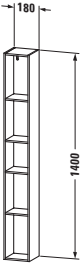
L-Cube Design by Christian Werner

Описание	Ш x Г (мм)	Номер артикула	Евро	Евро	Евро	Евро
			Ценовая группа 1	Ценовая группа 2	Ценовая группа 3	Ценовая группа 4
						
Элемент полки (горизонтальный)						
3 отделения	800 x 140	LC 1200	361	401	516	585
3 отделения	1000 x 140	LC 1201	366	414	544	646
						
Элемент полки (вертикальный)						
4 отделения	180 x 180	LC 1205	452	525	692	875
						
Элемент полки (вертикальный)						
5 отделений	180 x 180	LC 1206	459	554	771	1.017

Информация о продукции

Консоль	Массив дерева Ценовая группа 1	77 Американский орех, массив дерева	Основной материал: Доска из массива дерева толщиной 25 мм, прозрачный лак. Массив дерева – это натуральный материал, поэтому могут присутствовать различия в цвете и структуре.
Консоль	Кварцевый камень Ценовая группа 1	17 Белый структурный 25 Песочный структурный 33 Серый структурный	Основной материал: Массив кварцевого камня толщиной 20 мм, глянцевая поверхность. Массив кварцевого камня – это натуральный материал, поэтому могут присутствовать различия в цвете и структуре.
Фронт Корпус	Лак Ценовая группа 4	36 Белый шелковисто-матовый 39 Скандинавский белый шелковисто-матовый 60 Серо-коричневый шелковисто-матовый 92 Каменно-серый шелковисто-матовый 97 Светло-голубой шелковисто-матовый 98 Темно-синий шелковисто-матовый	Основной материал внутри, корпус: Высокоплотная трехслойная ДСП, с двусторонним покрытием из меламиновой смолы в цвете (57) «чёрный бриллиант». Основной материал снаружи, корпус / фронтальная часть: Высокоплотная ДВП с многослойным непрозрачным лаковым покрытием. Основной материал Ножки: Массив дерева с двусторонним многослойным непрозрачным лаковым покрытием и регулировкой по высоте в диапазоне 20 мм

Зеркало с подсветкой

Зеркальное стекло толщиной 5 мм с закругленными краями с 4 сторон.
Технология светодиодной подсветки, длительная, синхронная регулировка цвета подсветки для прямого и рассеянного освещения, включая эффект запоминания. Бесконтактная панель блока управления на поверхности зеркала с 3 вертикальными иконками.



Иконка 1 (сверху): Включение/выключение с функцией приглушения подсветки сверху.



Иконка 2 (посередине): Включение / отключение, включая функцию диммера для рассеянного освещения сверху и снизу.



Иконка 3 (снизу): Включение / отключение системы антизапотевания, включая автоматическое отключение через 60 минут.

Одновременное нажатие и удерживание иконок 1 и 2: Синхронная регулировка цвета подсветки в диапазоне 2700 - 6500 К.

Выдвижной механизм

без ручки

Соединение с механизмом самозакрывания. Автоматическое открывание при касании.

Система разделителей

Массив дерева
Ценовая группа 1

77 Американский орех,
массив дерева
78 Клён, массив дерева

Система разделителей, состоящая из акрилового стекла и массива дерева, может быть выполнена на выбор из клёна или ореха. Для всех шкафчиков шириной 688 - 1783 мм имеется своя индивидуальная система разделителей. Под каждый размер шкафчика имеется индивидуальная система разделителей для максимально эффективного использования внутреннего пространства. Крышка ящичков, а также большой и маленький волнистый поддоны обработаны специальным противоскользящим лаком.

Антизапотеватель

Благодаря этой системе заданный участок зеркала не будет запотевать. Антизапотеватель активируется одновременно с включением и выключением подсветки зеркала. Если зеркало уже запотело (система антизапотевания была отключена), на удаление влаги с поверхности потребуются 5 минут.

Однокомпонентный антизапотеватель размерами 200 x 400 мм для зеркала высотой 600 мм, крепится по центру
Однокомпонентный антизапотеватель размерами 400 x 400 мм для зеркала высотой 800 мм, крепится по центру
Однокомпонентный антизапотеватель размерами 600 x 400 мм для зеркала высотой 1200 мм, крепится по центру
Двухкомпонентный антизапотеватель размером 400 x 400 мм для зеркал высотой 1600 мм, крепится слева и справа

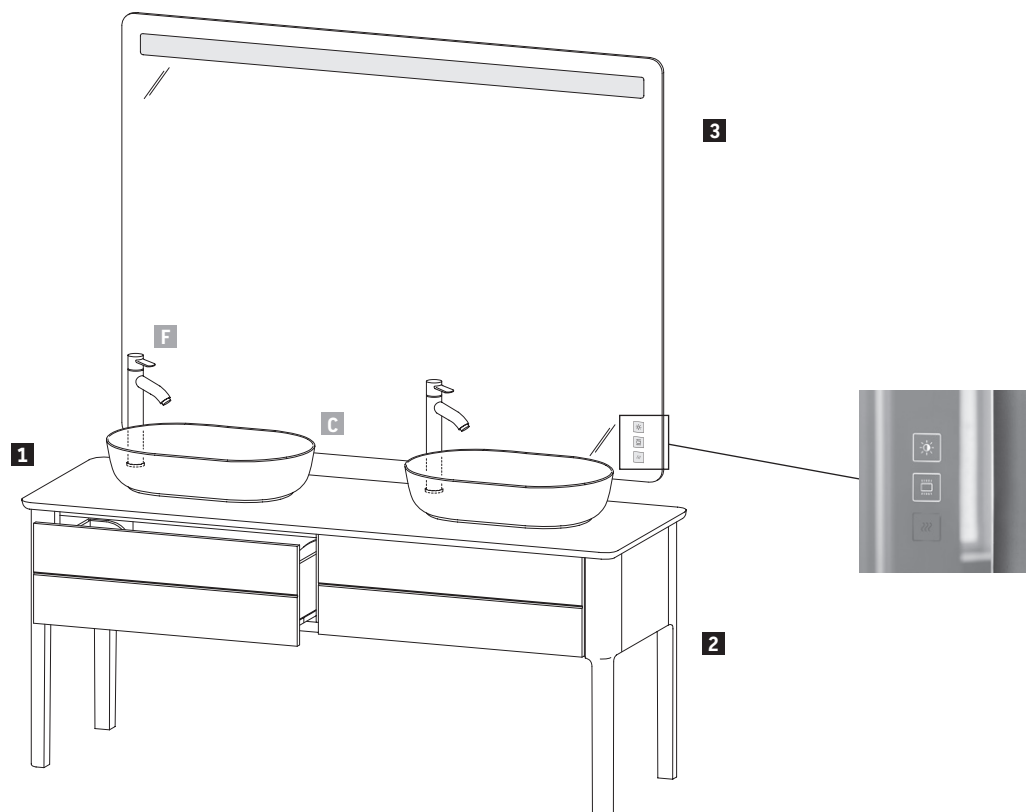
Образец заказа

Vero

Консоль
Напольная тумбочка под умывальник
Зеркало со светодиодной подсветкой

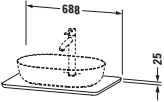
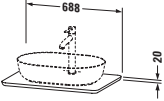
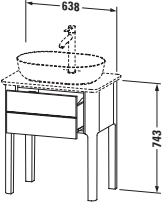
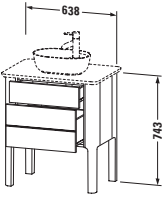

17 Белый структурный
97 Светло-голубой шелковисто-матовый

Описание	Примечание	Количество	Номер артикула
1 Консоль	Ширина 1783 мм	1	# LU 9467 B 17 17
2 Напольная тумбочка под умывальник	Ширина 1783 мм	1	# LU 9562 B 97 97
3 Зеркало со светодиодной подсветкой	Ширина 1600 мм	1	# LU 9670 0 00 00
Дополнительный модуль разделителей		1	# UV 9808 B 77 77
C Luv 600 мм	Ширина 600 мм	2	# 037960 00 00
F C1 Однорычажный смеситель для умывальника	Размер XL	2	# C1 104 0002 010

Luv Design by Cecilie Manz

Описание	Ш x Г (мм)	Номер артикула	Евро	Евро	Евро	Евро
 <p>Консоль из массива дерева 1 консоль с одним вырезом для тумбочек с консолью</p>	688 x 475	LU 9460	Ценовая группа 1	Ценовая группа 2	Ценовая группа 3	Ценовая группа 4
Справка: подходит для тумбочки LU9560, LU9565						
 <p>Каменная кварцевая консоль 1 консоль с одним вырезом для тумбочек с консолью</p>	688 x 475	LU 9465				
Справка: подходит для тумбочки LU9560, LU9565						
 <p>Тумбочка для консоли напольная 1 выдвижное отделение</p>	638 x 450	LU 9560				2.116
Справка: Рекомендуется малогабаритный сифон # 005076 / Консоль не включена в комплект поставки, пожалуйста, заказывайте отдельно / Общая ширина с консолью 688 мм / регулятор высоты, встроенный в ножку (-5 мм + 20 мм) / Необходимые данные для заказа: - артикул модели керамики, см. стр. 991						
 <p>Тумбочка для консоли напольная 1 выдвижной ящик, 1 выдвижное отделение верхний ящик, вкл. вырез и крышку для сифона</p>	638 x 450	LU 9565				2.544
Справка: Рекомендуется малогабаритный сифон # 005076 / Консоль не включена в комплект поставки, пожалуйста, заказывайте отдельно / Общая ширина с консолью 688 мм / регулятор высоты, встроенный в ножку (-5 мм + 20 мм) / Необходимые данные для заказа: - артикул модели керамики, см. стр. 991						

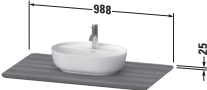
Luv Design by Cecilie Manz

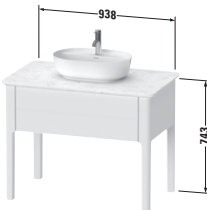
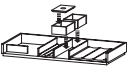
Описание	Ш x Г (мм)	Номер артикула	Евро	Евро	Евро	Евро
 <p>Консоль из массива дерева 1 консоль с одним вырезом для тумбочек с консолью</p>	988 x 595	LU 9464	1.131			
Справка: подходит для тумбочек # LU9564, LU9569						
 <p>Каменная кварцевая консоль 1 консоль с одним вырезом для тумбочек с консолью</p>	988 x 595	LU 9469	1.735			
Справка: подходит для тумбочек # LU9564, LU9569						
 <p>Тумбочка для консоли напольная 1 выдвижное отделение</p>	938 x 570	LU 9564				2.290
 <p>Дополнительные модули Система разделителей из массива клена или ореха, без выреза под сифон для шкафчиков шириной 938 мм</p>	938	UV 9683	332			
<p>Справка: Рекомендуется малогабаритный сифон # 005076 / Консоль не включена в комплект поставки, пожалуйста, заказывайте отдельно / Общая ширина, включая консольную столешницу, 988 мм / Система разделителей не монтируется дополнительно, она должна быть установлена на фабрике. / регулятор высоты, встроенный в ножку (-5 мм + 20 мм) / Необходимые данные для заказа:</p> <ul style="list-style-type: none"> - внутренние разделители да/нет - орех 77 или клен 78 - артикул модели керамики, см. стр. 991 						

Luv Design by Cecilie Manz

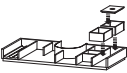
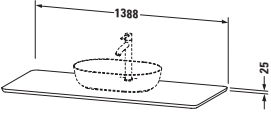
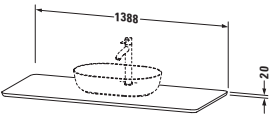
Описание	Ш x Г (мм)	Номер артикула	Евро	Евро	Евро	Евро
			Ценовая группа 1	Ценовая группа 2	Ценовая группа 3	Ценовая группа 4
 <p>Тумбочка для консоли напольная 1 выдвжной ящик, 1 выдвжное отделение верхний ящик, вкл. вырез и крышку для сифона</p>	938 x 570	LU 9569				2.294
 <p>Дополнительные модули Система разделителей из массива кле-на или ореха, вкл. вырез под сифон для шкафчиков шириной 938 мм</p>	938	UV 9684	286			
<p>Справка: Рекомендуется малогабаритный сифон # 005076 / Консоль не включена в комплект поставки, пожалуйста, заказывайте отдельно / Общая ширина, включая консольную столешницу, 988 мм / Система разделителей не монтируется дополнительно, она должна быть установлена на фабрике. / регулятор высоты, встроенный в ножку (-5 мм + 20 мм) / Необходимые данные для заказа: - внутренние разделители да/нет - орех 77 или клен 78 - артикул модели керамики, см. стр. 991</p>						
 <p>Консоль из массива дерева 1 консоль с одним вырезом для тумбочек с консолью</p>	1388 x 595	LU 9461	1.253			
<p>Справка: подходит для тумбочки LU9561, LU9566</p>						
 <p>Каменная кварцевая консоль 1 консоль с одним вырезом для тумбочек с консолью</p>	1388 x 595	LU 9466	1.789			
<p>Справка: подходит для тумбочки LU9561, LU9566</p>						

Luv Design by Cecilie Manz

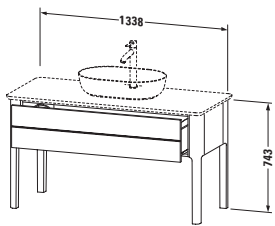
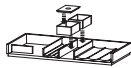
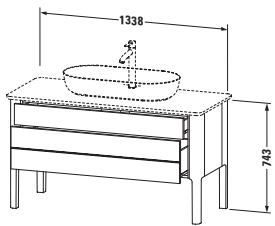
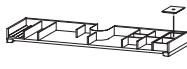
Описание	Ш x Г (мм)	Номер артикула	Евро	Евро	Евро	Евро
			Ценовая группа 1	Ценовая группа 2	Ценовая группа 3	Ценовая группа 4
 <p>Тумбочка для консоли напольная 1 выдвижное отделение</p>	1338 x 570	LU 9561				2.350
 <p>Дополнительные модули Система разделителей из массива клена или ореха, без выреза под сифон для шкафчиков шириной 1338 мм</p>	1338	UV 9827	399			
<p>Справка: Рекомендуется малогабаритный сифон # 005076 / Консоль не включена в комплект поставки, пожалуйста, заказывайте отдельно / Общая ширина с консолью 1388 мм / Система разделителей не монтируется дополнительно, она должна быть установлена на фабрике. / регулятор высоты, встроенный в ножку (-5 мм + 20 мм) / Необходимые данные для заказа: - внутренние разделители да/нет - орех 77 или клен 78 - артикул модели керамики, см. стр. 991</p>						
 <p>Тумбочка для консоли напольная 1 выдвижной ящик, 1 выдвижное отделение верхний ящик, вкл. вырез и крышку для сифона</p>	1338 x 570	LU 9566				2.878
 <p>Дополнительные модули Система разделителей из массива клена или ореха, вкл. вырез под сифон для шкафчиков шириной 1338 мм</p>	1338	UV 9799	277			
<p>Справка: Рекомендуется малогабаритный сифон # 005076 / Консоль не включена в комплект поставки, пожалуйста, заказывайте отдельно / Общая ширина с консолью 1388 мм / Система разделителей не монтируется дополнительно, она должна быть установлена на фабрике. / регулятор высоты, встроенный в ножку (-5 мм + 20 мм) / Необходимые данные для заказа: - внутренние разделители да/нет - орех 77 или клен 78 - артикул модели керамики, см. стр. 991</p>						



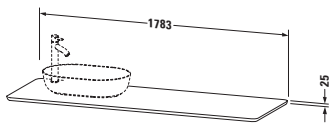
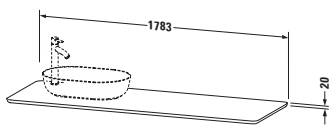
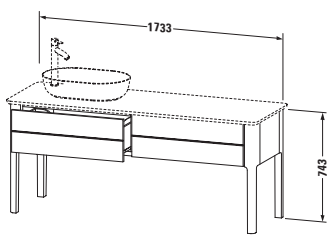
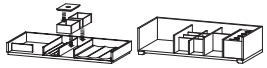

Luv Design by Cecilie Manz

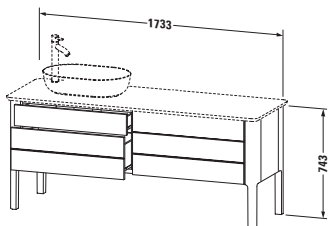
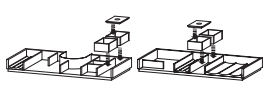
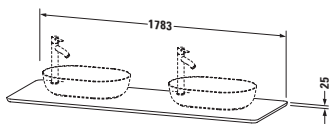
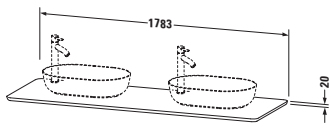
Описание	Ш x Г (мм)	Номер артикула	Евро	Евро	Евро	Евро
 <p>Консоль из массива дерева 1 столешница с одним вырезом слева или справа для тумбочек с консолью</p>	1783 x 595	LU 9463 L/R	1.554	Ценовая группа 1	Ценовая группа 2	Ценовая группа 3 Ценовая группа 4
<p>Справка: подходит для тумбочки LU9563, LU9568 / Необходимые данные для заказа: - L/R = умывальник слева или справа</p>						
 <p>Каменная кварцевая консоль 1 столешница с одним вырезом слева или справа для тумбочек с консолью</p>	1783 x 595	LU 9468 L/R	2.114			
<p>Справка: подходит для тумбочки LU9563, LU9568 / Необходимые данные для заказа: - L/R = умывальник слева или справа</p>						
 <p>Тумбочка для консоли напольная 2 выдвижных отделения</p>	1733 x 570	LU 9563 L/R				2.947
 <p>Дополнительные модули Система разделителей из массива клена или ореха, без выреза под сифон для шкафчиков шириной 866 мм, под керамикой</p>	866	UV 9812 L/R	323			
для шкафчиков шириной 866 мм, рядом с керамикой	866	UV 9811 L/R	264			
для шкафчиков шириной 866 мм	866	UV 9810 B	587			
<p>Справка: Необходим отступ от стены в 20 мм при установке в нишу / Рекомендуется малогабаритный сифон # 005076 / Консоль не включена в комплект поставки, пожалуйста, заказывайте отдельно / Общая ширина с консолью 1783 мм / Система разделителей не монтируется дополнительно, она должна быть установлена на фабрике. / регулятор высоты, встроенный в ножку (-5 мм + 20 мм) / Необходимые данные для заказа: - L/R = умывальник слева или справа - внутренние разделители да/нет - положение системы разделителей слева, справа или с обеих сторон - орех 77 или клен 78 - артикул модели керамики, см. стр. 991</p>						

Luv Design by Cecilie Manz

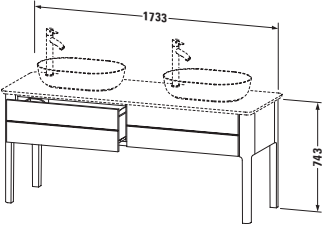
Описание	Ш x Г (мм)	Номер артикула	Евро	Евро	Евро	Евро
			Ценовая группа 1	Ценовая группа 2	Ценовая группа 3	Ценовая группа 4
Тумбочка для консоли напольная 2 выдвижных ящика, 2 выдвижных отделения, верхний ящик под керамикой, вкл. вырез и крышку для сифона	1733 x 570	LU 9568 L/R				3.733
						
Дополнительные модули Система разделителей из массива клена или ореха включая вырез под сифон для шкафчи- ков шириной 866 мм, под керамикой	866	UV 9817 L/R	277			
без выреза под сифон для шкафчиков шириной 866 мм, рядом с керамикой	866	UV 9816 L/R	323			
для шкафчиков шириной 866 мм	866	UV 9815 B	600			
Справка: Рекомендуется малогабаритный сифон # 005076 / Консоль не включена в комплект поставки, пожалуйста, заказывайте отдельно / Общая ширина с консолью 1783 мм / регулятор высоты, встроенный в ножку (-5 мм + 20 мм) / Система разделителей не монтируется допол- нительно, она должна быть установлена на фабрике. / Необходимые данные для заказа: - L/R = умывальник слева или справа - внутренние разделители да/нет - положение системы разделителей слева, справа или с обеих сторон - орех 77 или клен 78 - артикул модели керамики, см. стр. 991						
						
Консоль из массива дерева 1 консоль с двумя вырезами для тумбочек с консолью	1783 x 595	LU 9462 B	1.563			
Справка: подходит для тумбочки LU9562, LU9567						
						
Каменная кварцевая консоль 1 консоль с двумя вырезами для тумбочек с консолью	1783 x 595	LU 9467 B	2.329			
Справка: подходит для тумбочки LU9562, LU9567						

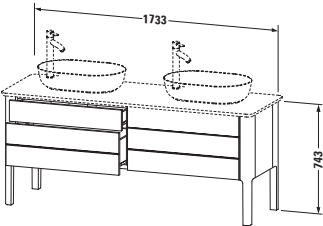
Luv Design by Cecilie Manz

Описание	Ш x Г (мм)	Номер артикула	Евро	Евро	Евро	Евро
			Ценовая группа 1	Ценовая группа 2	Ценовая группа 3	Ценовая группа 4
 <p>Тумбочка для консоли напольная 2 выдвигающих отделения</p>	1733 x 570	LU 9562 B				2.976
 <p>Дополнительные модули Система разделителей из массива кле-на или ореха, без выреза под сифон для шкафчиков шириной 866 мм</p>	866	UV 9809 L/R	323			
для шкафчиков шириной 866 мм	866	UV 9808 B	646			
<p>Справка: Рекомендуется малогабаритный сифон # 005076 / Консоль не включена в комплект поставки, пожалуйста, заказывайте отдельно / Общая ширина с консолью 1783 мм / Система разделителей не монтируется дополнительно, она должна быть установлена на фабрике. / регулятор высоты, встроенный в ножку (-5 мм + 20 мм) / Необходимые данные для заказа:</p> <ul style="list-style-type: none"> - внутренние разделители да/нет - положение системы разделителей слева, справа или с обеих сторон - орех 77 или клен 78 - артикул модели керамики, см. стр. 991 						
 <p>Тумбочка для консоли напольная 2 выдвигающих ящика, 2 выдвигающих отделения верхний ящик, вкл. вырез и крышку для сифона</p>	1733 x 570	LU 9567 B				3.772
 <p>Дополнительные модули Система разделителей из массива кле-на или ореха, вкл. вырез под сифон для шкафчиков шириной 866 мм</p>	866	UV 9814 L/R	277			
для шкафчиков шириной 866 мм	866	UV 9813 B	554			
<p>Справка: Рекомендуется малогабаритный сифон # 005076 / Консоль не включена в комплект поставки, пожалуйста, заказывайте отдельно / Общая ширина с консолью 1783 мм / Система разделителей не монтируется дополнительно, она должна быть установлена на фабрике. / регулятор высоты, встроенный в ножку (-5 мм + 20 мм) / Необходимые данные для заказа:</p> <ul style="list-style-type: none"> - внутренние разделители да/нет - положение системы разделителей слева, справа или с обеих сторон - орех 77 или клен 78 - артикул модели керамики, см. стр. 991 						

Luv Design by Cecilie Manz

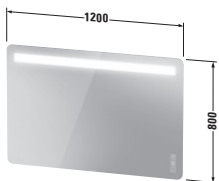
Описание	Ш x Г (мм)	Номер артикула	Евро	Евро	Евро	Евро
			Ценовая группа 1	Ценовая группа 2	Ценовая группа 3	Ценовая группа 4
Зеркало с подсветкой IP 44, LED равномерная подсветка (2-сторонняя), Управление сенсорной панелью, функция LED диммера, Бесступенчатая, синхронная регулировка цвета для прямой и непрямо́й подсветки, Функция диммера и регулировка цвета светильника с эффектом памяти, Подогрев зеркала с автоматическим отключением, LED (срок эксплуатации > 30 000 часов), LED подсветка, стационарно установленная, Класс энергопотребления: A++						
LED модуль, цветовая температура 2700 - 6500 K, 22 Вт	500 x 38	LU 9657	1.389			
LED модуль, цветовая температура 2700 - 6500 K, 38 Вт	800 x 38	LU 9658	1.635			
LED модуль, цветовая температура 2700 - 6500 K, 60 Вт	1200 x 38	LU 9659	1.863			
LED модуль, цветовая температура 2700 - 6500 K, 82 Вт	1600 x 38	LU 9660	2.301			
Справка: Функция включения-выключения также возможна с помощью нижней кнопки выключателя						

Luv Design by Cecilie Manz

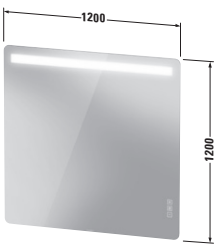
Описание	Ш x Г (мм)	Номер артикула	Евро	Евро	Евро	Евро
 <p>Зеркало с подсветкой IP 44, LED равномерная подсветка (2-сторонняя), Управление сенсорной панелью, функция LED диммера, Бесступенчатая, синхронная регулировка цвета для прямой и непрямой подсветки, Функция диммера и регулировка цвета светильника с эффектом памяти, Подогрев зеркала с автоматическим отключением, LED (срок эксплуатации >30 000 часов), LED подсветка, стационарно установленная, Класс энергопотребления: A++</p>			Ценовая группа 1	Ценовая группа 2	Ценовая группа 3	Ценовая группа 4
LED модуль, цветовая температура 2700 - 6500 К, 22 Вт	500 x 38	LU 9667	1.477			
LED модуль, цветовая температура 2700 - 6500 К, 38 Вт	800 x 38	LU 9668	1.732			
LED модуль, цветовая температура 2700 - 6500 К, 60 Вт	1200 x 38	LU 9669	2.039			
LED модуль, цветовая температура 2700 - 6500 К, 82 Вт	1600 x 38	LU 9670	2.508			
Справка: Функция включения-выключения также возможна с помощью нижней кнопки выключателя						

Starck Design by Philippe Starck

Информация о продукции

Фронт Корпус	Натуральный шпон	05 Дуб 13 Американский орех 24 Макассар	Основной материал: Основа: массив дерева, многослойная изогнутая клееная фанера. Наружная часть: натуральный шпон, бесцветное лаковое покрытие. Внутренняя отделка: ламинат (HPL) в черном цвете. Материал кромки: С одной стороны отделка шпоном из массива дерева. Шпон – это натуральный материал, поэтому могут присутствовать различия в цвете и структуре.
	Лак Ценовая группа 4	36 Белый шелковисто-матовый 39 Скандинавский белый шелковисто-матовый 40 Чёрный глянцевый 60 Серо-коричневый шелковисто-матовый 85 Белый глянцевый 92 Каменно-серый шелковисто-матовый 97 Светло-голубой шелковисто-матовый 98 Темно-синий шелковисто-матовый	Основной материал: Основа: массив дерева, многослойная изогнутая клееная фанера. Наружная часть: лаковое покрытие в несколько слоев. Внутренняя отделка: ламинат (HPL) в черном цвете. Материал кромки: С одной стороны АБС-пластик (с лаковым покрытием).
Окантовка зеркала	Нейтральный		Основной материал: Высокоплотная ДВП с покрытием. Материал кромки: АБС-пластик (с лаковым покрытием).
Зеркало			Светодиодная технология, цветовая температура 3500 К. Сенсорный выключатель справа внизу для функции включения / отключения.
Антизапотеватель (опция)			Благодаря этой системе заданный участок зеркала не будет запотевать. Антизапотеватель активируется одновременно с включением и выключением подсветки зеркала. Если зеркало уже запотело (система антизапотевания была отключена), на удаление влаги с поверхности потребуется 5 минут. Функция автоматического отключения через 60 минут. Однокомпонентный антизапотеватель размерами 200 x 400 мм
Мебельные ручки	Хром		Латунь
Система внутренней подсветки тумбочки под умывальник (опция)			Светодиодная технология, цветовая температура 3500 К. Функция включения/отключения за счет встроенного сенсора при открывании и закрывании дверцы.

Starck Design by Philippe Starck

Пример оформления заказа





Starck

Напольная тумбочка для умывальника
Зеркало с подсветкой
Система внутренней подсветки тумбочки под умывальник

85 Белый глянцевый

Описание	Примечание	Количество	Номер артикула
1 Напольная тумбочка для умывальника	Ширина 560 мм	1	# S1 9520 0 85 85
2 Зеркало с подсветкой	Ширина 450 мм	1	# S1 9643 0 00 00
C Мебельный умывальник Starck 1		1	# 040658 00 00
F C1 однорычажный смеситель для умывальника M		1	# C11020
Система внутренней подсветки тумбочки под умывальник		1	# S1 9704 0 00 00

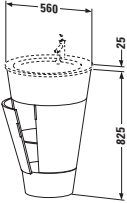
Starck Design by Philippe Starck

Описание	Ш x Г (мм)	Номер артикула	Евро	Евро	Евро	Евро
			Ценовая группа 1	Ценовая группа 2	Ценовая группа 3	Ценовая группа 4
 <p>Тумбочка напольная 2 дверцы, 1 стеклянная полка с поручнем, ширина 37» (ок 94 см, в откр. виде) для Starck 1 # 040658</p>	560 x 600	S1 9520			3.059	3.419
<p>Дополнительные модули Система разделителей для тумбочки, Положение внутренней подсветки без вариантов, Класс энергопотребления: А+ LED модуль, цветовая температура 3500 К, 6,5 Вт</p>		S1 9704	322			
<p>Справка: Рекомендуется сифон # 005026 / Системы внутренних разделителей нельзя переустановить, они монтируются на фабрике. / Необходимые данные для заказа: - внутренняя система подсветки да/нет</p>						
 <p>Зеркало с подсветкой IP 44, функция LED диммера, LED (срок эксплуатации > 30 000 часов), LED подсветка, стационарно установленная, 1 сенсорный выключатель справа внизу, Класс энергопотребления: А LED модуль, цветовая температура 3500 К, 33 Вт</p>	450 x 45	S1 9643	1.678			
<p>Дополнительные модули Подогрев зеркала с автоматическим отключением Ширина зеркала 450 мм 19 Вт</p>		UV 9666	108			
<p>Справка: Расстояние между сенсором и отражающей поверхностью = мин. 75 мм</p>						

Starck Design by Philippe Starck

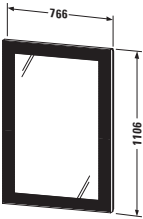
Описание	Ш x Г (мм)	Номер артикула	Евро	Евро	Евро	Евро
			Ценовая группа 1	Ценовая группа 2	Ценовая группа 3	Ценовая группа 4
Зеркало с подсветкой IP 44, функция LED диммера, LED (срок эксплуатации >30 000 часов), LED подсветка, стационарно установленная, 1 сенсорный выключатель справа внизу, Класс энергопотребления: A LED модуль, цветовая температура 3500 К, 54 Вт	766 x 60	S1 9641	2.914			
Дополнительные модули Подогрев зеркала с автоматическим отключением Ширина зеркала 600, 620, 650, 766 мм, зеркало Ø 700, 900 мм 19 Вт		UV 9847	108			
Справка: Расстояние между сенсором и отражающей поверхностью = мин. 75 мм						

Универсальная программа "Подсветка и зеркала"

Информация о продукции

Кромка (Светодиодная подсветка для зеркал с рассеянным освещением, 4-сторонняя)	Декор Ценовая группа 1	Белый матовый (прозрачный)	пластик
Кромки (профиль кромки для зеркал с одиночной подсветкой)	Декор Ценовая группа 1	Белый матовый	пластик
Кромки (светодиодный профиль кромки для зеркал с двойной подсветкой)	Декор Ценовая группа 1	Белый матовый с порошкообразным покрытием	Алюминий
Корпус зеркального шкафчика	Декор Ценовая группа 1	Белый матовый	стекло
Антизапотеватель			Нагревательный элемент в зеркале охватывает заданный участок поверхности и предотвращает конденсацию влаги. Антизапотеватель активируется одновременно с включением и выключением подсветки зеркала. Если зеркало уже запотело (система антизапотевания была отключена), на удаление влаги с поверхности потребуется 5 минут. Однокомпонентный антизапотеватель размерами 200 x 400 мм для зеркала высотой 600 мм, крепится по центру Один антизапотеватель размером 400 x 400 мм для зеркал высотой 800 мм, 1000 мм, 1200 мм, крепится по центру
Зеркальный шкафчик с магнитной полоской # UV 9709		Нержавеющая сталь	Магнитная крепежная панель внутри зеркального шкафчика в виде держателя для металлических аксессуаров в ванной комнате.

Универсальная программа "Подсветка и зеркала" Обзор зеркал с подсветкой в версиях good, better, best

	зеркала					
	400 мм	600 мм	800 мм	1000 мм	1200 мм	
Светодиод с одиночной подсветкой						
Версия "good"	# LM 7834	# LM 7835	# LM 7836	# LM 7837	# LM 7838	
Версия "better"		# LM 7845	# LM 7846	# LM 7847	# LM 7848	
Версия "best"		# LM 7855 D	# LM 7856 D	# LM 7857 D	# LM 7858 D	
Светодиод с двойной подсветкой						
Версия "good"		# LM 7865	# LM 7866	# LM 7867	# LM 7868	
Версия "better"		# LM 7875	# LM 7876	# LM 7877	# LM 7878	
Версия "best"		# LM 7885 D	# LM 7886 D	# LM 7887 D	# LM 7888 D	
Светодиод с рассеянным 4-сторонним освещением						
Версия "good"		# LM7805	# LM7806	# LM7807	# LM7808	
Версия "better"		# LM7815	# LM7816	# LM7817	# LM7818	
Версия "best"		# LM7825 D	# LM7826 D	# LM7827 D	# LM7828 D	
	Шкафчики					
		610 мм	810 мм	1010 мм	1210 мм	
Светодиод с одиночной подсветкой						
Версия "good"		# LM 7820	# LM 7821	# LM 7822	# LM 7823	
Версия "better"		# LM 7830	# LM 7831	# LM 7832	# LM 7833	
Версия "best"		# LM 7840	# LM 7841	# LM 7842	# LM 7843	
Встраиваемый комплект		# LM 9875	# LM 9876	# LM 9877	# LM 9878	

Версии "good", "better", "best" для зеркал

4-сторонние зеркала с одиночной, двойной подсветкой и рассеянным освещением доступны в трёх различных версиях:

"good"

Только наружный выключатель.

"better"

Сенсорный выключатель справа внизу.

"best"

Комплектация: сенсорный выключатель, встроенный диммер светодиодной подсветки, система антизапотевания, нижняя подсветка (всегда входит в комплект с рассеянным освещением)

Версии "good", "better", "best" для шкафчиков

Зеркальные шкафчики доступны в трёх разных версиях:

"good"

Только наружный выключатель. Устанавливается вместе со встраиваемым комплектом.

"better"

Комплектуется штепсельной розеткой с выключателем. Устанавливается вместе со встраиваемым комплектом.

"best"

Комплектуется штепсельной розеткой с выключателем, внутренней зеркальной поверхностью на задней панели и светодиодной подсветкой в зоне умывальника.

Универсальная программа «Подсветка и зеркала»

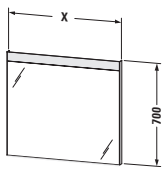
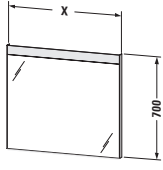
Описание	Ш x Г (мм)	Номер артикула	Евро	Евро	Евро	Евро
 <p>Зеркало с подсветкой версия «good», IP 44, LED одинарная полоса подсветки, настенный выключатель, LED (срок эксплуатации >30 000 часов), LED подсветка, стационарно установленная, Класс энергопотребления: A++ LED модуль, цветовая температура 4000 К, 6 Вт</p>			Ценовая группа 1			
LED модуль, цветовая температура 4000 К, 6 Вт	400 x 35	LM 7834	339			
LED модуль, цветовая температура 4000 К, 8 Вт	600 x 35	LM 7835	359			
LED модуль, цветовая температура 4000 К, 11 Вт	800 x 35	LM 7836	402			
LED модуль, цветовая температура 4000 К, 14 Вт	1000 x 35	LM 7837	461			
LED модуль, цветовая температура 4000 К, 17 Вт	1200 x 35	LM 7838	507			
Справка: в наличии на складе / Функция включения-выключения доступна только с помощью внешнего выключателя						
 <p>Зеркало с подсветкой версия «better» , IP 44, LED одинарная полоса подсветки, 1 сенсорный выключатель справа внизу, LED (срок эксплуатации >30 000 часов), LED подсветка, стационарно установленная, Класс энергопотребления: A++ LED модуль, цветовая температура 4000 К, 8 Вт</p>						
LED модуль, цветовая температура 4000 К, 8 Вт	600 x 35	LM 7845	464			
LED модуль, цветовая температура 4000 К, 11 Вт	800 x 35	LM 7846	508			
LED модуль, цветовая температура 4000 К, 14 Вт	1000 x 35	LM 7847	567			
LED модуль, цветовая температура 4000 К, 17 Вт	1200 x 35	LM 7848	613			
Справка: в наличии на складе / Расстояние между сенсором и отражающей поверхностью = мин. 75 мм						

Универсальная программа «Подсветка и зеркала»

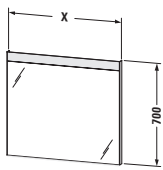
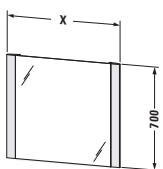
Описание	Ш x Г (мм)	Номер артикула	Евро	Евро	Евро	Евро
 <p>Зеркало с подсветкой версия «best», IP 44, LED одинарная полоса подсветки, функция LED диммера, 1 сенсорный выключатель справа внизу, Подогрев зеркала с автоматическим отключением, LED подсветка места для умывания, LED (срок эксплуатации >30 000 часов), LED подсветка, стационарно установленная, Класс энергопотребления: A++</p>			Ценовая группа 1			
LED модуль, цветовая температура 4000 К, 17 Вт	600 x 35	LM 7855	705			
LED модуль, цветовая температура 4000 К, 23 Вт	800 x 35	LM 7856	805			
LED модуль, цветовая температура 4000 К, 29 Вт	1000 x 35	LM 7857	914			
LED модуль, цветовая температура 4000 К, 35 Вт	1200 x 35	LM 7858	999			
Справка: в наличии на складе / Расстояние между сенсором и отражающей поверхностью = мин. 75 мм / Сенсор включает подсветку и подогрев одновременно						
 <p>Зеркало с подсветкой версия «good», IP 44, LED двойные полосы подсветки, настенный выключатель, LED (срок эксплуатации >30 000 часов), LED подсветка, стационарно установленная, Класс энергопотребления: A++</p>						
LED модуль, цветовая температура 4000 К, 20 Вт	600 x 34	LM 7865	482			
LED модуль, цветовая температура 4000 К, 20 Вт	800 x 34	LM 7866	493			
LED модуль, цветовая температура 4000 К, 20 Вт	1000 x 34	LM 7867	526			
LED модуль, цветовая температура 4000 К, 20 Вт	1200 x 34	LM 7868	541			
Справка: в наличии на складе / Функция включения-выключения доступна только с помощью внешнего выключателя						

Универсальная программа «Подсветка и зеркала»

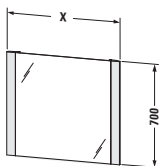
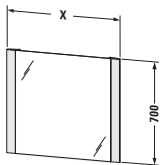
Описание	Ш x Г (мм)	Номер артикула	Евро	Евро	Евро	Евро
 <p>Зеркало с подсветкой версия «better», IP 44, LED двойные полосы подсветки, 1 сенсорный выключатель справа внизу, LED (срок эксплуатации >30 000 часов), LED подсветка, стационарно установленная, Класс энергопотребления: A++ LED модуль, цветовая температура 4000 К, 20 Вт</p>			Ценовая группа 1			
LED модуль, цветовая температура 4000 К, 20 Вт	600 x 34	LM 7875	587			
LED модуль, цветовая температура 4000 К, 20 Вт	800 x 34	LM 7876	598			
LED модуль, цветовая температура 4000 К, 20 Вт	1000 x 34	LM 7877	627			
LED модуль, цветовая температура 4000 К, 20 Вт	1200 x 34	LM 7878	642			
Справка: в наличии на складе / Расстояние между сенсором и отражающей поверхностью = мин. 75 мм						
 <p>Зеркало с подсветкой версия «best», IP 44, LED двойные полосы подсветки, функция LED диммера, 1 сенсорный выключатель справа внизу, Подогрев зеркала с автоматическим отключением, LED подсветка места для умывания, LED (срок эксплуатации >30 000 часов), LED подсветка, стационарно установленная, Класс энергопотребления: A++ LED модуль, цветовая температура 4000 К, 26 Вт</p>						
LED модуль, цветовая температура 4000 К, 29 Вт	600 x 34	LM 7885	808			
LED модуль, цветовая температура 4000 К, 32 Вт	800 x 34	LM 7886	916			
LED модуль, цветовая температура 4000 К, 35 Вт	1000 x 34	LM 7887	992			
LED модуль, цветовая температура 4000 К, 35 Вт	1200 x 34	LM 7888	1.076			
Справка: в наличии на складе / Расстояние между сенсором и отражающей поверхностью = мин. 75 мм / Сенсор включает подсветку и подогрев одновременно						

Универсальная программа «Подсветка и зеркала»

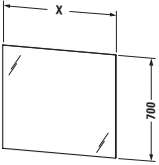
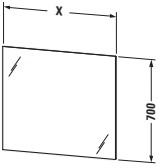
Описание	Ш x Г (мм)	Номер артикула	Евро	Евро	Евро	Евро
 <p>Зеркало с подсветкой версия «good», IP 44, LED равномерная подсветка (4-сторонняя), настенный выключатель, LED (срок эксплуатации >30 000 часов), LED подсветка, стационарно установленная, Класс энергопотребления: А+ LED модуль, цветовая температура 4000 К, 36 Вт</p>			Ценовая группа 1			
LED модуль, цветовая температура 4000 К, 42 Вт	600 x 33	LM 7805	478			
LED модуль, цветовая температура 4000 К, 48 Вт	800 x 33	LM 7806	510			
LED модуль, цветовая температура 4000 К, 54 Вт	1000 x 33	LM 7807	558			
LED модуль, цветовая температура 4000 К, 54 Вт	1200 x 33	LM 7808	626			
Справка: в наличии на складе / Функция включения-выключения доступна только с помощью внешнего выключателя						
 <p>Зеркало с подсветкой версия «better», IP 44, LED равномерная подсветка (4-сторонняя), 1 сенсорный выключатель справа внизу, LED (срок эксплуатации >30 000 часов), LED подсветка, стационарно установленная, Класс энергопотребления: А+ LED модуль, цветовая температура 4000 К, 36 Вт</p>						
LED модуль, цветовая температура 4000 К, 42 Вт	600 x 33	LM 7815	587			
LED модуль, цветовая температура 4000 К, 48 Вт	800 x 33	LM 7816	619			
LED модуль, цветовая температура 4000 К, 54 Вт	1000 x 33	LM 7817	669			
LED модуль, цветовая температура 4000 К, 54 Вт	1200 x 33	LM 7818	736			
Справка: в наличии на складе / Расстояние между сенсором и отражающей поверхностью = мин. 75 мм						

Универсальная программа «Подсветка и зеркала»

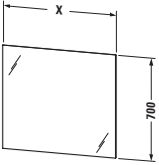
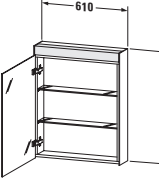
Описание	Ш x Г (мм)	Номер артикула	Евро	Евро	Евро	Евро
			Ценовая группа 1			
Зеркало с подсветкой версия «best», IP 44, LED равномерная подсветка (4-сторонняя), функция LED диммера, 1 сенсорный выключатель справа внизу, Подогрев зеркала с автоматическим отключением, LED (срок эксплуатации >30 000 часов), LED подсветка, стационарно установленная, Класс энергопотребления: A+						
LED модуль, цветовая температура 4000 К, 36 Вт	600 x 33	LM 7825	796			
LED модуль, цветовая температура 4000 К, 42 Вт	800 x 33	LM 7826	911			
LED модуль, цветовая температура 4000 К, 48 Вт	1000 x 33	LM 7827	961			
LED модуль, цветовая температура 4000 К, 54 Вт	1200 x 33	LM 7828	987			
Справка: в наличии на складе / Расстояние между сенсором и отражающей поверхностью = мин. 75 мм / Сенсор включает подсветку и подогрев одновременно						
						
Зеркальный шкафчик версия «good», IP 44, 1 зеркальная дверца, 2 стеклянные полки, настенный выключатель, встраиваемый вариант только с комплектом для встраивания, LED (срок эксплуатации >30 000 часов), LED подсветка, стационарно установленная, Класс энергопотребления: A++						
LED модуль, цветовая температура 4000 К, 8 Вт	610 x 148	LM 7820 L/R	796			
Справка: в наличии на складе / Функция включения-выключения доступна только с помощью внешнего выключателя / Встраиваемый комплект см. стр. 829 / Необходимые данные для заказа: - петли дверцы слева (L) /справа (R) - встраиваемый вариант да/нет						

Универсальная программа «Подсветка и зеркала»

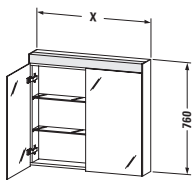
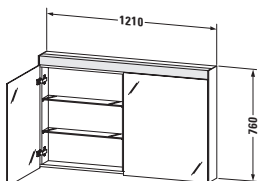
Описание	Ш x Г (мм)	Номер артикула	Евро	Евро	Евро	Евро
 <p>Зеркальный шкафчик версия «good», IP 44, 2 зеркальные дверцы, 2 стеклянные полки, настенный выключатель, встраиваемый вариант только с комплектом для встраивания, LED (срок эксплуатации >30 000 часов), LED подсветка, стационарно установленная, Класс энергопотребления: A++ LED модуль, цветовая температура 4000 K, 11 Вт</p>	810 x 148	LM 7821	856			
<p>LED модуль, цветовая температура 4000 K, 14 Вт</p>	1010 x 148	LM 7822	936			
<p>Справка: в наличии на складе / Функция включения-выключения доступна только с помощью внешнего выключателя / Встраиваемый комплект см. стр. 829 / Необходимые данные для заказа: - встраиваемый вариант да/нет</p>						
 <p>Зеркальный шкафчик версия «good», IP 44, 2 зеркальные дверцы, 4 стеклянные полки, настенный выключатель, встраиваемый вариант только с комплектом для встраивания, LED (срок эксплуатации >30 000 часов), LED подсветка, стационарно установленная, Класс энергопотребления: A++ LED модуль, цветовая температура 4000 K, 17 Вт</p>	1210 x 148	LM 7823	1.050			
<p>Справка: в наличии на складе / Функция включения-выключения доступна только с помощью внешнего выключателя / Встраиваемый комплект см. стр. 829 / Необходимые данные для заказа: - встраиваемый вариант да/нет</p>						

Универсальная программа «Подсветка и зеркала»

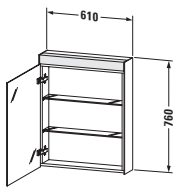
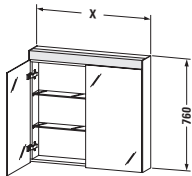
Описание	Ш x Г (мм)	Номер артикула	Евро	Евро	Евро	Евро
 <p>Зеркальный шкафчик версия «better» , IP 44, 1 зеркальная дверца, 2 стеклянные полки, 1 комплект выключателя с розеткой внутри справа, встраиваемый вариант только с ком- плектом для встраивания, LED (срок эксплуатации >30 000 часов), LED подсветка, стационарно установ- ленная, Класс энергопотребления: A++ LED модуль, цветовая температура 4000 К, 8 Вт</p>	610 x 148	LM 7830 L/R	Ценовая группа 1 898			
<p>Справка: в наличии на складе / Встраиваемый комплект см. стр. 829 / Необходимые данные для заказа: - петли дверцы слева (L) /справа (R) - встраиваемый вариант да/нет - исполнение розетки см. на стр. 645</p>						
 <p>Зеркальный шкафчик версия «better» , IP 44, 2 зеркальные дверцы, 2 стеклянные полки, 1 комплект выключателя с розеткой внутри справа, встраиваемый вариант только с ком- плектом для встраивания, LED (срок эксплуатации >30 000 часов), LED подсветка, стационарно установ- ленная, Класс энергопотребления: A++ LED модуль, цветовая температура 4000 К, 11 Вт</p>	810 x 148	LM 7831	958			
<p>LED модуль, цветовая температура 4000 К, 14 Вт</p>	1010 x 148	LM 7832	1.037			
<p>Справка: в наличии на складе / Встраиваемый комплект см. стр. 829 / Необходимые данные для заказа: - встраиваемый вариант да/нет - исполнение розетки см. на стр. 645</p>						

Универсальная программа «Подсветка и зеркала»

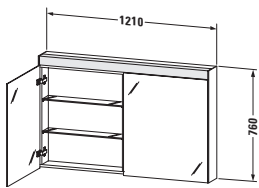
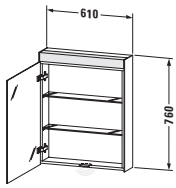
Описание	Ш x Г (мм)	Номер артикула	Евро	Евро	Евро	Евро
 <p>Зеркальный шкафчик версия «better», IP 44, 2 зеркальные дверцы, 4 стеклянные полки, 1 комплект выключателя с розеткой внутри справа, встраиваемый вариант только с ком- плектом для встраивания, LED (срок эксплуатации >30 000 часов), LED подсветка, стационарно установ- ленная, Класс энергопотребления: A++ LED модуль, цветовая температура 4000 K, 17 Вт</p>	1210 x 148	LM 7833	Ценовая группа 1			
<p>Справка: в наличии на складе / Встраиваемый комплект см. стр. 829 / Необходимые данные для заказа: - встраиваемый вариант да/нет - исполнение розетки см. на стр. 645</p>						
 <p>Зеркальный шкафчик версия «best», IP 44, 1 зеркальная дверца, задняя панель зеркальная, 2 стеклянные полки, 1 комплект выключателя с розеткой внутри справа, LED подсветка места для умывания, LED (срок эксплуатации >30 000 часов), LED подсветка, стационарно установ- ленная, Класс энергопотребления: A++ LED модуль, цветовая температура 4000 K, 8 Вт</p>	610 x 148	LM 7840 L/R	1.008			
<p>Справка: в наличии на складе / Необходимые данные для заказа: - петли дверцы слева (L) /справа (R) - исполнение розетки см. на стр. 645</p>						

Универсальная программа «Подсветка и зеркала»

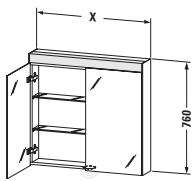
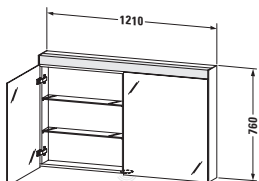
Описание	Ш x Г (мм)	Номер артикула	Евро	Евро	Евро	Евро
 <p>Зеркальный шкафчик версия «best», IP 44, 2 зеркальные дверцы, задняя панель зеркальная, 2 стеклянные полки, 1 комплект выключателя с розеткой внутри справа, LED подсветка места для умывания, LED (срок эксплуатации >30 000 часов), LED подсветка, стационарно установленная, Класс энергопотребления: A++ LED модуль, цветовая температура 4000 K, 11 Вт</p>	810 x 148	LM 7841	1.072			
<p>LED модуль, цветовая температура 4000 K, 14 Вт</p>	1010 x 148	LM 7842	1.157			
<p>Справка: в наличии на складе / Необходимые данные для заказа: - исполнение розетки см. на стр. 645</p>						
 <p>Зеркальный шкафчик версия «best», IP 44, 2 зеркальные дверцы, задняя панель зеркальная, 4 стеклянные полки, 1 комплект выключателя с розеткой внутри справа, LED подсветка места для умывания, LED (срок эксплуатации >30 000 часов), LED подсветка, стационарно установленная, Класс энергопотребления: A++ LED модуль, цветовая температура 4000 K, 17 Вт</p>	1210 x 148	LM 7843	1.289			
<p>Справка: в наличии на складе / Необходимые данные для заказа: - исполнение розетки см. на стр. 645</p>						

Универсальная программа «Подсветка и зеркала»

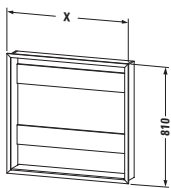
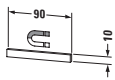
Описание	Ш x Г (мм)	Номер артикула	Евро	Евро	Евро	Евро
 <p>Монтажный комплект для зеркального шкафчика серии LM в вариантах «Good» и «Better» Комплект для встраивания: встраиваемая рама из ДВП белая, ширина = X, высота = 787 мм и встраиваемая рама из белого алюминиевого профиля, ширина = X, высота = 812 мм, ширина рамы 25 мм</p>			Ценовая группа 1			
	661 x 139	LM 9875	255			
	861 x 139	LM 9876	258			
	1061 x 139	LM 9877	264			
	1261 x 139	LM 9878	271			
<p>Справка: Утопленная рама для зеркального шкафчика LM в вариантах Good и Better / в наличии на складе / комплект для встраивания поставляется в несобранном виде / монтажные габариты см. в монтажной инструкции</p>						
 <p>Магнитная планка из нержавеющей стали</p>	90	UV 9709	43			
	<p>Справка: Магнитная планка может быть установлена по желанию на корпусе, боковой стенке или на зеркальной дверце с помощью клейкой ленты. Обратите внимание на сокращение места для хранения после установки.</p>					

Vero Air / Vero Design by Kurt Merki Jr.

Информация о продукции

Фронт* Корпус Встроенная полочка для мелких предметов Элемент полки	Декор Ценовая группа 1	07 Бетонно-серый матовый 09 Светло-голубой матовый 18 Белый матовый 21 Орех темный 31 Сосна серебристая 43 Базальт матовый 49 Графит матовый 51 Сосна коричневая 52 Дуб европейский 53 Каштан тёмный 79 Орех натуральный 91 Серо-коричневый матовый	Основной материал: Высокоплотная трёхслойная ДСП с ламинатом (HPL), прессованным с обеих сторон. Внутренняя отделка: (57) «Чёрный бриллиант». Материал кромки: АБС-пластик.
	Декор Ценовая группа 2	22 Белый глянцевый 75 Лён	Основной материал: Высокоплотная трёхслойная ДСП с ламинатом (HPL), прессованным с обеих сторон. Внутренняя отделка: (57) «Чёрный бриллиант». Материал кромки: АБС-пластик.
	Натуральный шпон Ценовая группа 3	11 Дуб кашемировый 12 Дуб брашированный 13 Американский орех 69 Орех брашированный 71 Дуб средиземноморский 72 Дуб тёмный брашированный	Основной материал: Высокоплотная ДСП со шпоном из массива дерева, прессованным с одной стороны, и ламинатом (HPL) с другой стороны. Внутренняя отделка: (57) «Чёрный бриллиант». Материал кромки: АБС-пластик. Шпон – это натуральный материал, поэтому могут присутствовать различия в цвете и структуре.
	Лак Ценовая группа 4	38 Доломитово-серый глянцевый 40 Чёрный глянцевый 47 Голубой камень глянцевый 85 Белый глянцевый 86 Капучино глянцевый 89 Фланелево-серый глянцевый 90 Фланелево-серый шелк.-матовый	Основной материал: Высокоплотная ДВП. Наружная часть: непрозрачное лаковое покрытие в несколько слоев, полированное. Внутренняя отделка: покрытие в цвете (57) «чёрный бриллиант». Материал кромки: АБС-пластик (с лаковым покрытием).
Зеркало / Зеркальный шкафчик с подсветкой			Светодиодная технология, цветовая температура 3500 К. Сенсорный выключатель справа внизу. Встроенная функция диммера.
Зеркальный шкафчик с магнитной полоской # UV 9709		Нержавеющая сталь	Магнитная крепежная панель внутри зеркального шкафчика в виде держателя для металлических аксессуаров в ванной комнате.
Кромка панели задней стенки зеркала	Декор Ценовая группа 1	Хром глянец	Основной материал: Высокоплотная ДВП с покрытием. Материал кромки: АБС-пластик.
Корпус зеркального шкафчика		Зеркальное покрытие	Зеркальное стекло
Ножка # UV 9993, Мебельная ручка		Хром	Цинк литой под давлением
Система разделителей	Массив дерева Ценовая группа 1	77 Амер. орех, массив дерева 78 Клён, массив дерева	Система разделителей, состоящая из акрилового стекла и массива дерева, может быть выполнена на выбор из клёна или ореха. Для каждой ширины шкафчика от 600 до 1200 мм имеется своя индивидуально разработанная система разделителей. Под каждый размер шкафчика имеется индивидуальная система разделителей с целью максимально эффективного использования внутреннего пространства. Днище, крышки ящиков, а также маленькие и большие волнистые поддоны покрыты специальным противоскользящим лаком.

Vero Air / Vero Design by Kurt Merki Jr.

Информация о продукции

Антизапотеватель (опционально)

Благодаря этой системе заданный участок зеркала не будет запотевать. Система антизапотевания активируется одновременно с включением и выключением подсветки зеркала. Если зеркало уже запотело (система антизапотевания была отключена), на удаление влаги с поверхности потребуется 5 минут.

Функция автоматического отключения через 60 минут.

Однокомпонентный антизапотеватель размерами 200 x 400

мм для зеркала высотой 600 мм, крепится по центру

Однокомпонентный антизапотеватель размером 400 x 400 мм

для зеркала высотой 800 мм / 1000 мм, крепится по центру

Однокомпонентный антизапотеватель размерами 600 x 400

мм для зеркала высотой 1200 мм, крепится по центру

Двухкомпонентный антизапотеватель размером 400 x 400 мм

для зеркала высотой 1400 мм, крепится слева и справа

Vero Air / Vero Design by Kurt Merki Jr.

Образец заказа

Vero

Высокий шкаф
Тумбочка для умывальника
Зеркальный шкафчик

69 Орех брашированный
69 Орех брашированный

Описание	Примечание	Количество	Номер артикула
1 Высокий шкаф	Ширина 500 мм	1	# VE 1175 L 69 69
2 Тумбочка для умывальника	Ширина 950 мм	1	# VE 6207 0 69 69
3 Зеркальный шкафчик	Ширина 800 мм	1	# VE 7502 0 00 00
C Vero	Ширина 1000 мм	1	# 045410 00 00
Система внутренних разделителей (без возможности переустановки)	Ширина 950 мм	1	# UV 9974 0 77 77

Vero Air / Vero Design by Kurt Merki Jr.

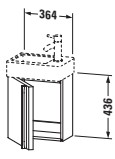
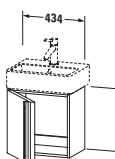
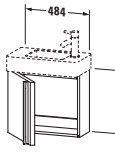
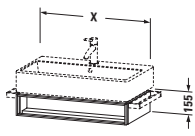
Описание	Ш x Г (мм)	Номер артикула	Евро	Евро	Евро	Евро
			Ценовая группа 1	Ценовая группа 2	Ценовая группа 3	Ценовая группа 4
Тумбочка подвесная						
1 дверца						
для Vero Air # 072438	366 x 211	VA 6212 L/R	506	537	614	759
Справка: Рекомендуется малогабаритный сифон # 005076 / Необходимые данные для заказа: - петли слева (L) /справа (R)						
						
Тумбочка подвесная						
1 дверца						
для Vero Air # 072445	434 x 311	VA 6211 L/R	400	421	479	620
Справка: Рекомендуется малогабаритный сифон # 005076 / Необходимые данные для заказа: - петли дверцы слева (L) /справа (R)						
						
Тумбочка подвесная						
1 дверца						
для Vero Air # 072450	484 x 211	VA 6210 L/R	511	545	629	772
Справка: Рекомендуется малогабаритный сифон # 005076 / Необходимые данные для заказа: - петли дверцы слева (L) /справа (R)						
						
Тумбочка подвесная						
1 открытое отделение, включая полотенцедержатель						
для Vero Air # 235050	484 x 431	VA 6024	517	542	620	774
для Vero Air # 235060	584 x 431	VA 6025	548	574	656	820
для Vero Air # 235070	684 x 431	VA 6026	577	605	692	865
для Vero Air # 235080	784 x 431	VA 6027	606	636	728	911
для Vero Air # 235010	984 x 431	VA 6028	636	668	764	956
для Vero Air # 235012	1184 x 431	VA 6029	667	702	800	1.002
Справка: подходящий полотенцедержатель # UV 9962						

Vero Air / Vero Design by Kurt Merki Jr.

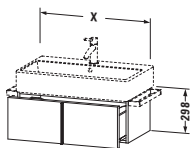
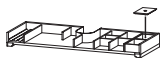
Описание	Ш x Г (мм)	Номер артикула	Евро	Евро	Евро	Евро
			Ценовая группа 1	Ценовая группа 2	Ценовая группа 3	Ценовая группа 4
						
Тумбочка подвесная 1 выдвигаемое отделение, выдвигаемое отделение, включая вырез под сифон и крышку сифона						
для Vero Air # 235050	484 x 431	VA 6124	691	724	831	1.035
для Vero Air # 235060	584 x 431	VA 6125	712	746	854	1.068
для Vero Air # 235070	684 x 431	VA 6126	734	770	880	1.100
для Vero Air # 235080	784 x 431	VA 6127	756	792	905	1.133
для Vero Air # 235010	984 x 431	VA 6128	780	816	933	1.167
для Vero Air # 235012	1184 x 431	VA 6129	799	840	961	1.201
						
Дополнительные модули Система разделителей из массива кле- на или ореха, вкл. вырез под сифон						
для шкафчиков шириной 584 мм	584	UV 9860	201			
для шкафчиков шириной 684 мм	684	UV 9861	201			
для шкафчиков шириной 784 мм	784	UV 9862	277			
для шкафчиков шириной 984 мм	984	UV 9863	277			
для шкафчиков шириной 1184 мм	1184	UV 9864	334			
Справка: Система разделителей не монтируется дополнительно, она должна быть установлена на фабрике. / подходящий полотенцедержатель # UV 9962 / Необходимые данные для заказа: - внутренние разделители да/нет - орех 77 или клен 78						

Vero Air / Vero Design by Kurt Merki Jr.

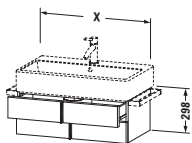
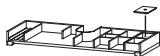
Описание	Ш x Г (мм)	Номер артикула	Евро	Евро	Евро	Евро	
 <p>Тумбочка подвесная 2 выдвигающих ящика, верхний ящик, вкл. вырез и крышку для сифона</p>			Ценовая группа 1	Ценовая группа 2	Ценовая группа 3	Ценовая группа 4	
	для Vero Air # 235050	484 x 431	VA 6284	891	936	1.069	1.337
	для Vero Air # 235060	584 x 431	VA 6285	918	963	1.101	1.376
	для Vero Air # 235070	684 x 431	VA 6286	944	991	1.134	1.418
	для Vero Air # 235080	784 x 431	VA 6287	974	1.023	1.168	1.459
	для Vero Air # 235010	984 x 431	VA 6288	1.003	1.053	1.203	1.502
	для Vero Air # 235012	1184 x 431	VA 6289	1.032	1.084	1.239	1.550
 <p>Дополнительные модули Система разделителей из массива клена или ореха, вкл. вырез под сифон</p>							
	для шкафчиков шириной 584 мм	584	UV 9860	201			
	для шкафчиков шириной 684 мм	684	UV 9861	201			
	для шкафчиков шириной 784 мм	784	UV 9862	277			
	для шкафчиков шириной 984 мм	984	UV 9863	277			
	для шкафчиков шириной 1184 мм	1184	UV 9864	334			
<p>Справка: Рекомендуется малогабаритный сифон # 005076 / Система разделителей не монтируется дополнительно, она должна быть установлена на фабрике. / подходящий полотенцедержатель # UV 9962 / Необходимые данные для заказа: - внутренние разделители да/нет - орех 77 или клен 78</p>							

Vero Air / Vero Design by Kurt Merki Jr.

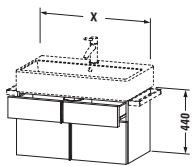
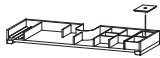
Описание	Ш x Г (мм)	Номер артикула	Евро	Евро	Евро	Евро
			Ценовая группа 1	Ценовая группа 2	Ценовая группа 3	Ценовая группа 4
						
Тумбочка подвесная 1 выдвижной ящик, 1 выдвижное отделение, верхний ящик, вкл. вырез и крышку для сифона						
для Vero Air # 235050	484 x 431	VA 6504	1.028	1.060	1.115	1.406
для Vero Air # 235060	584 x 431	VA 6505	1.056	1.113	1.141	1.471
для Vero Air # 235070	684 x 431	VA 6506	1.116	1.141	1.174	1.536
для Vero Air # 235080	784 x 431	VA 6507	1.146	1.170	1.216	1.602
для Vero Air # 235010	984 x 431	VA 6508	1.173	1.200	1.270	1.649
для Vero Air # 235012	1184 x 431	VA 6509	1.202	1.218	1.336	1.695
						
Дополнительные модули Система разделителей из массива кле- на или ореха, вкл. вырез под сифон						
для шкафчиков шириной 584 мм	584	UV 9860	201			
для шкафчиков шириной 684 мм	684	UV 9861	201			
для шкафчиков шириной 784 мм	784	UV 9862	277			
для шкафчиков шириной 984 мм	984	UV 9863	277			
для шкафчиков шириной 1184 мм	1184	UV 9864	334			
Справка: Рекомендуется малогабаритный сифон # 005076 / Система разделителей не монтируется дополнительно, она должна быть установлена на фабрике. / подходящий полотенцедержатель # UV 9962 / Необходимые данные для заказа: - внутренние разделители да/нет - орех 77 или клен 78						

Vero Air / Vero Design by Kurt Merki Jr.

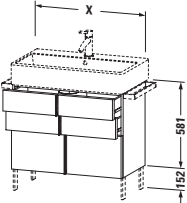
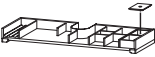
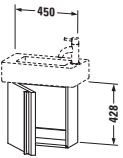
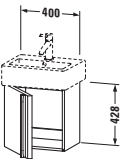
Описание	Ш x Г (мм)	Номер артикула	Евро	Евро	Евро	Евро
			Ценовая группа 1	Ценовая группа 2	Ценовая группа 3	Ценовая группа 4
 <p>Тумбочка напольная 2 выдвижных ящика, 1 выдвижное отделение, верхний ящик, вкл. вырез и крышку для сифона</p>						
для Vero Air # 235050	484 x 431	VA 6584	1.199	1.212	1.394	1.803
для Vero Air # 235060	584 x 431	VA 6585	1.226	1.242	1.424	1.854
для Vero Air # 235070	684 x 431	VA 6586	1.258	1.271	1.459	1.907
для Vero Air # 235080	784 x 431	VA 6587	1.304	1.318	1.502	1.958
для Vero Air # 235010	984 x 431	VA 6588	1.373	1.396	1.612	2.061
для Vero Air # 235012	1184 x 431	VA 6589	1.431	1.456	1.705	2.150
 <p>Дополнительные модули Система разделителей из массива кле- на или ореха, вкл. вырез под сифон</p>						
для шкафчиков шириной 584 мм	584	UV 9860	201			
для шкафчиков шириной 684 мм	684	UV 9861	201			
для шкафчиков шириной 784 мм	784	UV 9862	277			
для шкафчиков шириной 984 мм	984	UV 9863	277			
для шкафчиков шириной 1184 мм	1184	UV 9864	334			
<p>Справка: Рекомендуется малогабаритный сифон # 005076 / Рекомендуются цокольные ножки # UV 9993, если нужны 4 штуки, заказывайте 2 комплекта. / Система разделителей не монтируется дополнительно, она должна быть установлена на фабрике. / Ножки не входят в комплект поставки, пожалуйста, заказывайте отдельно. / подходящий полотенцедержатель # UV 9962 / Необходимые данные для заказа: - внутренние разделители да/нет - орех 77 или клен 78</p>						
 <p>Тумбочка подвесная 1 дверца</p>						
для Vero # 070350	450 x 211	VE 6270 L/R	380	400	457	590
<p>Справка: Рекомендуется малогабаритный сифон # 005076 / Необходимые данные для заказа: - петли слева (L) /справа (R)</p>						
 <p>Тумбочка подвесная 1 дверца</p>						
для Vero # 070445	400 x 311	VE 6271 L/R	384	403	461	596
<p>Справка: Рекомендуется малогабаритный сифон # 005076 / Необходимые данные для заказа: - петли слева (L) /справа (R)</p>						

Vero Air / Vero Design by Kurt Merki Jr.

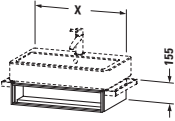
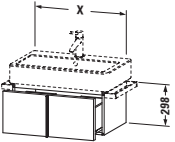
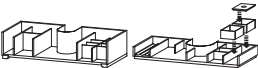
Описание	Ш x Г (мм)	Номер артикула	Евро	Евро	Евро	Евро
			Ценовая группа 1	Ценовая группа 2	Ценовая группа 3	Ценовая группа 4
Тумбочка подвесная 1 открытое отделение, включая полотенцедержатель						
для Vero # 045450	450 x 431	VE 6003	497	520	596	745
для Vero # 045460	550 x 431	VE 6004	526	552	631	789
для Vero # 045470	650 x 431	VE 6005	555	582	666	832
для Vero # 045480	750 x 431	VE 6006	583	611	700	875
для Vero # 045410	950 x 431	VE 6007	611	642	734	919
для Vero # 045412	1150 x 431	VE 6008	642	675	770	964
Справка: подходящий полотенцедержатель # UV 9962						
						
Тумбочка подвесная 1 выдвигаемое отделение, выдвигаемое отделение, включая вырез под сифон и крышку сифона						
для Vero # 045450	450 x 431	VE 6103	665	696	797	995
для Vero # 045460	550 x 431	VE 6104	685	718	820	1.026
для Vero # 045470	650 x 431	VE 6105	706	740	845	1.058
для Vero # 045480	750 x 431	VE 6106	727	762	869	1.090
для Vero # 045410	950 x 431	VE 6107	748	785	897	1.122
для Vero # 045412	1150 x 431	VE 6108	769	808	924	1.155
						
Дополнительные модули Система разделителей из массива клена или ореха, вкл. вырез под сифон						
для шкафчиков шириной 750 мм	750	UV 9931	211			
для шкафчиков шириной 950 мм	950	UV 9974	277			
для шкафчиков шириной 1150 мм	1150	UV 9977	334			
Справка: Система разделителей не монтируется дополнительно, она должна быть установлена на фабрике. / подходящий полотенцедержатель # UV 9962 / Необходимые данные для заказа: - внутренние разделители да/нет - орех 77 или клен 78						

Vero Air / Vero Design by Kurt Merki Jr.

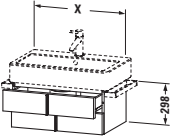
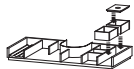
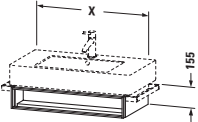
Описание	Ш x Г (мм)	Номер артикула	Евро	Евро	Евро	Евро
			Ценовая группа 1	Ценовая группа 2	Ценовая группа 3	Ценовая группа 4
 <p>Тумбочка подвесная 2 выдвижных ящика, верхний ящик, вкл. вырез и крышку для сифона</p>						
для Vero # 045450	450 x 431	VE 6203	857	899	1.027	1.286
для Vero # 045460	550 x 431	VE 6204	883	925	1.059	1.324
для Vero # 045470	650 x 431	VE 6205	909	952	1.090	1.364
для Vero # 045480	750 x 431	VE 6206	937	983	1.123	1.403
для Vero # 045410	950 x 431	VE 6207	965	1.012	1.158	1.445
для Vero # 045412	1150 x 431	VE 6208	992	1.042	1.191	1.490
 <p>Дополнительные модули Система разделителей из массива клена или ореха, вкл. вырез под сифон</p>						
для шкафчиков шириной 550 мм	550	UV 9966	201			
для шкафчиков шириной 650 мм	650	UV 9969	201			
для шкафчиков шириной 750 мм	750	UV 9970	277			
для шкафчиков шириной 950 мм	950	UV 9974	277			
для шкафчиков шириной 1150 мм	1150	UV 9977	334			
<p>Справка: Рекомендуется малогабаритный сифон # 005076 / Система разделителей не монтируется дополнительно, она должна быть установлена на фабрике. / подходящий полотенцедержатель # UV 9962 / Необходимые данные для заказа: - внутренние разделители да/нет - орех 77 или клен 78</p>						
 <p>Тумбочка подвесная 1 открытое отделение, включая полотенцедержатель</p>						
для Vero # 032985	800 x 446	VE 6013	591	621	710	886
для Vero # 032910	1000 x 446	VE 6014	627	657	752	939
для Vero # 032912	1200 x 446	VE 6015	665	696	796	995
<p>Справка: подходящий полотенцедержатель # UV 9961</p>						

Vero Air / Vero Design by Kurt Merki Jr.

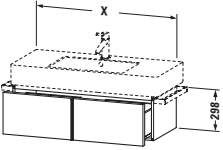
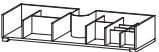
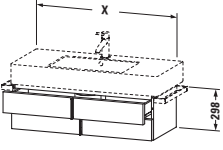
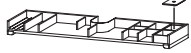
Описание	Ш x Г (мм)	Номер артикула	Евро	Евро	Евро	Евро
			Ценовая группа 1	Ценовая группа 2	Ценовая группа 3	Ценовая группа 4
 <p>Тумбочка подвесная 1 выдвигающее отделение, выдвигающее отделение, включая вырез под сифон и крышку сифона</p> <p>для Vero # 032985 800 x 446 VE 6113 713 748 857 1.068</p> <p>для Vero # 032910 1000 x 446 VE 6114 757 793 906 1.134</p> <p>для Vero # 032912 1200 x 446 VE 6115 800 841 962 1.201</p>						
 <p>Дополнительные модули Система разделителей из массива клена или ореха, вкл. вырез под сифон</p> <p>для шкафчиков шириной 800 мм 800 UV 9932 211</p> <p>для шкафчиков шириной 1000 мм 1000 UV 9934 265</p> <p>для шкафчиков шириной 1200 мм 1200 UV 9936 265</p>						
<p>Справка: Система разделителей не монтируется дополнительно, она должна быть установлена на фабрике. / подходящий полотенцедержатель # UV 9961 / Необходимые данные для заказа:</p> <ul style="list-style-type: none"> - внутренние разделители да/нет - орех 77 или клен 78 						
 <p>Тумбочка подвесная 2 выдвигающих ящика, верхний ящик, вкл. вырез и крышку для сифона</p> <p>для Vero # 032985 800 x 446 VE 6213 900 945 1.082 1.352</p> <p>для Vero # 032910 1000 x 446 VE 6214 955 1.004 1.146 1.432</p> <p>для Vero # 032912 1200 x 446 VE 6215 1.012 1.063 1.216 1.519</p>						
 <p>Дополнительные модули Система разделителей из массива клена или ореха, вкл. вырез под сифон</p> <p>для шкафчиков шириной 800 мм 800 UV 9972 277</p> <p>для шкафчиков шириной 1000 мм 1000 UV 9976 334</p> <p>для шкафчиков шириной 1200 мм 1200 UV 9979 334</p>						
<p>Справка: Рекомендуется малогабаритный сифон # 005076 / Система разделителей не монтируется дополнительно, она должна быть установлена на фабрике. / подходящий полотенцедержатель # UV 9961 / Необходимые данные для заказа:</p> <ul style="list-style-type: none"> - внутренние разделители да/нет - орех 77 или клен 78 						

Vero Air / Vero Design by Kurt Merki Jr.

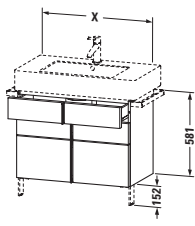
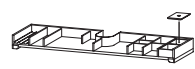
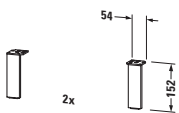
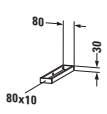
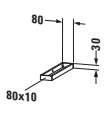
Описание	Ш x Г (мм)	Номер артикула	Евро	Евро	Евро	Евро
			Ценовая группа 1	Ценовая группа 2	Ценовая группа 3	Ценовая группа 4
						
Тумбочка напольная 1 выдвижное отделение, 2 выдвижных ящика, верхний ящик, вкл. вырез и крышку для сифона						
для Vero # 032985	800 x 446	VE 6413	1.254	1.267	1.441	1.883
для Vero # 032910	1000 x 446	VE 6414	1.321	1.342	1.551	1.981
для Vero # 032912	1200 x 446	VE 6415	1.376	1.400	1.638	2.067
						
Дополнительные модули Система разделителей из массива кле- на или ореха, вкл. вырез под сифон						
для шкафчиков шириной 800 мм	800	UV 9972	277			
для шкафчиков шириной 1000 мм	1000	UV 9976	334			
для шкафчиков шириной 1200 мм	1200	UV 9979	334			
Справка: Рекомендуется малогабаритный сифон # 005076 / Система разделителей не монтируется дополнительно, она должна быть установлена на фабрике. / Рекомендуются цокольные ножки # UV 9993, если нужны 4 штуки, заказывайте 2 комплекта. / Ножки не входят в комплект поставки, пожалуйста, заказывайте отдельно. / подходящий полотенцедержатель # UV 9961 / Необходимые данные для заказа: - внутренние разделители да/нет - орех 77 или клен 78						
						
Ножка хром, 2 штуки	152 x 44 x 10	UV 9993	97			
						
Полотенцедержатель хром для тумбочки с глубиной 446 мм	80 x 412	UV 9961	149			
						
Полотенцедержатель хром для тумбочки с глубиной 431 мм	80 x 397	UV 9962	147			

Vero Air / Vero Design by Kurt Merki Jr.

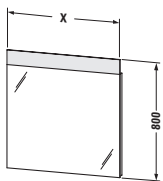
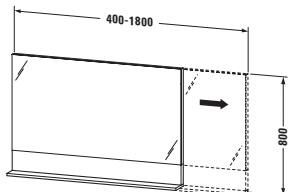
Описание	Ш x Г (мм)	Номер артикула	Евро	Евро	Евро	Евро
			Ценовая группа 1	Ценовая группа 2	Ценовая группа 3	Ценовая группа 4
						
Зеркало с подсветкой						
IP 44, функция LED диммера, 1 сенсорный выключатель справа внизу, LED (срок эксплуатации >30 000 часов), LED подсветка, стационарно установленная, Класс энергопотребления: A						
LED модуль, цветовая температура 3500 К, 11 Вт	450 x 40	VE 7466	807			
LED модуль, цветовая температура 3500 К, 14 Вт	600 x 40	VE 7467	895			
LED модуль, цветовая температура 3500 К, 18 Вт	800 x 40	VE 7468	1.003			
LED модуль, цветовая температура 3500 К, 22 Вт	1000 x 40	VE 7469	1.089			
LED модуль, цветовая температура 3500 К, 28 Вт	1200 x 40	VE 7470	1.196			
LED модуль, цветовая температура 3500 К, 33 Вт	1400 x 40	VE 7471	1.336			
Дополнительные модули						
Подогрев зеркала с автоматическим отключением						
Ширина зеркала 600, 620, 650, 766 мм, зеркало Ø 700, 900 мм 19 Вт		UV 9847	108			
Ширина зеркала 800, 820, 1000, 1020 мм, 37 Вт		UV 9848	114			
Ширина зеркала 1200, 1220 мм, 38 Вт		UV 9849	118			
Ширина зеркала 1300, 1320, 1400, 1420, 1600, 1620 мм, 74 Вт		UV 9774	202			
Справка: Расстояние между сенсором и отражающей поверхностью = мин. 75 мм						
						
Зеркало с полочкой внизу						
без подсветки						
базовая цена до 400 мм	400-1800x142	VE 7570	439	461	525	729
за каждые начатые 100 мм			28	28	33	40

Vero Air / Vero Design by Kurt Merki Jr.

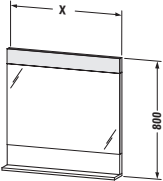
Описание	Ш x Г (мм)	Номер артикула	Евро	Евро	Евро	Евро
			Ценовая группа 1	Ценовая группа 2	Ценовая группа 3	Ценовая группа 4
						
Зеркало с полочкой внизу						
IP 44, функция LED диммера, 1 сенсорный выключатель справа внизу, LED (срок эксплуатации >30 000 часов), LED подсветка, стационарно установленная, Класс энергопотребления: A						
LED модуль, цветовая температура 3500 К, 11 Вт	450 x 142	VE 7510	936	977	1.105	1.219
LED модуль, цветовая температура 3500 К, 14 Вт	600 x 142	VE 7511	1.036	1.090	1.227	1.353
LED модуль, цветовая температура 3500 К, 18 Вт	800 x 142	VE 7512	1.131	1.183	1.342	1.477
LED модуль, цветовая температура 3500 К, 22 Вт	1000 x 142	VE 7513	1.243	1.301	1.477	1.628
LED модуль, цветовая температура 3500 К, 28 Вт	1200 x 142	VE 7514	1.364	1.428	1.621	1.789
Дополнительные модули						
Подогрев зеркала с автоматическим отключением						
Ширина зеркала 600, 620, 650, 766 мм, зеркало Ø 700, 900 мм 19 Вт		UV 9847	108			
Ширина зеркала 800, 820, 1000, 1020 мм, 37 Вт		UV 9848	114			
Ширина зеркала 1200, 1220 мм, 38 Вт		UV 9849	118			
Справка: Расстояние между сенсором и отражающей поверхностью = мин. 75 мм						

Vero Air / Vero Design by Kurt Merki Jr.

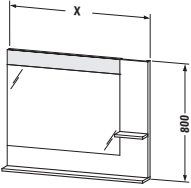
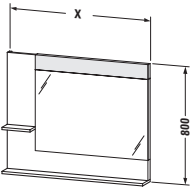
Описание	Ш x Г (мм)	Номер артикула	Евро	Евро	Евро	Евро
			Ценовая группа 1	Ценовая группа 2	Ценовая группа 3	Ценовая группа 4
						
Зеркало с полочками сбоку и внизу						
IP 44, 1 сенсорный выключатель справа внизу, Полки по фронту справа и внизу, LED (срок эксплуатации >30 000 часов), LED подсветка, стационарно установленная, Класс энергопотребления: A						
LED модуль, цветовая температура 3500 К, 11 Вт	650 x 142	VE 7320	1.088	1.142	1.306	1.447
LED модуль, цветовая температура 3500 К, 14 Вт	800 x 142	VE 7321	1.202	1.262	1.443	1.599
LED модуль, цветовая температура 3500 К, 18 Вт	1000 x 142	VE 7322	1.309	1.373	1.570	1.740
LED модуль, цветовая температура 3500 К, 22 Вт	1200 x 142	VE 7323	1.436	1.508	1.725	1.911
LED модуль, цветовая температура 3500 К, 28 Вт	1400 x 142	VE 7324	1.600	1.680	1.918	2.127
Дополнительные модули						
функция LED диммера		UV 9980	77			
Справка: Расстояние между сенсором и отражающей поверхностью = мин. 75 мм						
						
Зеркало с полочками сбоку и внизу						
IP 44, 1 сенсорный выключатель справа внизу, Полки по фронту слева и внизу, LED (срок эксплуатации >30 000 часов), LED подсветка, стационарно установленная, Класс энергопотребления: A						
LED модуль, цветовая температура 3500 К, 11 Вт	650 x 142	VE 7310	1.088	1.142	1.306	1.447
LED модуль, цветовая температура 3500 К, 14 Вт	800 x 142	VE 7311	1.202	1.262	1.443	1.599
LED модуль, цветовая температура 3500 К, 18 Вт	1000 x 142	VE 7312	1.309	1.373	1.570	1.740
LED модуль, цветовая температура 3500 К, 22 Вт	1200 x 142	VE 7313	1.436	1.508	1.725	1.911
LED модуль, цветовая температура 3500 К, 28 Вт	1400 x 142	VE 7314	1.600	1.680	1.918	2.127
Дополнительные модули						
функция LED диммера		UV 9980	77			
Справка: Расстояние между сенсором и отражающей поверхностью = мин. 75 мм						

Vero Air / Vero Design by Kurt Merki Jr.

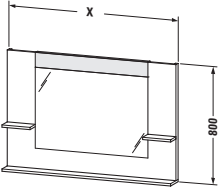
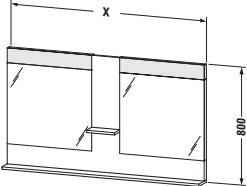
Описание	Ш x Г (мм)	Номер артикула	Евро	Евро	Евро	Евро
			Ценовая группа 1	Ценовая группа 2	Ценовая группа 3	Ценовая группа 4
 <p>Зеркало с полочками сбоку и внизу IP 44, 1 сенсорный выключатель справа внизу, Полки по фронту справа/слева и внизу, LED (срок эксплуатации > 30 000 часов), LED подсветка, стационарно установленная, Класс энергопотребления: A LED модуль, цветовая температура 3500 К, 11 Вт</p>	850 x 142	VE 7350	1.175	1.232	1.409	1.561
LED модуль, цветовая температура 3500 К, 14 Вт	1000 x 142	VE 7351	1.292	1.354	1.549	1.717
LED модуль, цветовая температура 3500 К, 18 Вт	1200 x 142	VE 7352	1.415	1.485	1.699	1.881
LED модуль, цветовая температура 3500 К, 22 Вт	1400 x 142	VE 7353	1.531	1.607	1.837	2.036
LED модуль, цветовая температура 3500 К, 28 Вт	1600 x 142	VE 7354	1.631	1.712	1.958	2.169
Дополнительные модули						
функция LED диммера		UV 9980	77			
Справка: Расстояние между сенсором и отражающей поверхностью = мин. 75 мм						
 <p>Зеркало с полочками сбоку и внизу IP 44, 1 сенсорный выключатель справа внизу, Полки по центру и внизу, LED (срок эксплуатации > 30 000 часов), LED подсветка, стационарно установленная, Класс энергопотребления: A LED модуль, цветовая температура 3500 К, 22 Вт</p>	1100 x 142	VE 7360	1.802	1.892	2.162	2.396
LED модуль, цветовая температура 3500 К, 28 Вт	1400 x 142	VE 7361	2.006	2.109	2.408	2.669
LED модуль, цветовая температура 3500 К, 36 Вт	1800 x 142	VE 7362	2.218	2.331	2.662	2.951
LED модуль, цветовая температура 3500 К, 36 Вт	2000 x 142	VE 7363	2.393	2.515	2.872	3.183
Дополнительные модули						
функция LED диммера		UV 9980	77			
Справка: Расстояние между сенсором и отражающей поверхностью = мин. 75 мм						

Vero Air / Vero Design by Kurt Merki Jr.

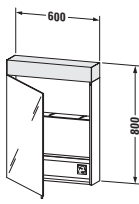
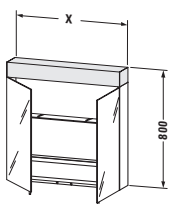
Описание	Ш x Г (мм)	Номер артикула	Евро	Евро	Евро	Евро
			Ценовая группа 1	Ценовая группа 2	Ценовая группа 3	Ценовая группа 4
 <p>Зеркальный шкафчик IP 44, функция LED диммера, 1 зеркальная дверца, 1 стеклянная полка, 1 деревянная полка с релингом, 1 косметическое зеркало, 1 розетка внутри справа, 1 сенсорный выключатель справа внизу, LED (срок эксплуатации >30 000 часов), LED подсветка, стационарно установленная, Класс энергопотребления: A++ LED модуль, цветовая температура 3500 К, 11 Вт</p>	600 x 142	VE 7500 L/R	1.600			
Дополнительные модули						
2я розетка внутри справа		UV 9981	95			
Справка: Расстояние между сенсором и отражающей поверхностью = мин. 75 мм / Необходимые данные для заказа: - петли слева (L) /справа (R)						
 <p>Зеркальный шкафчик IP 44, функция LED диммера, 2 зеркальные дверцы, 1 стеклянная полка, 1 деревянная полка с релингом, 1 косметическое зеркало, 1 розетка внутри справа, 1 сенсорный выключатель справа внизу, LED (срок эксплуатации >30 000 часов), LED подсветка, стационарно установленная, Класс энергопотребления: A++ LED модуль, цветовая температура 3500 К, 11 Вт</p>	600 x 142	VE 7501	1.696			
LED модуль, цветовая температура 3500 К, 14 Вт	800 x 142	VE 7502	1.782			
LED модуль, цветовая температура 3500 К, 18 Вт	1000 x 142	VE 7503	1.911			
Дополнительные модули						
2я розетка внутри справа		UV 9981	95			
Справка: Расстояние между сенсором и отражающей поверхностью = мин. 75 мм						

Vero Air / Vero Design by Kurt Merki Jr.

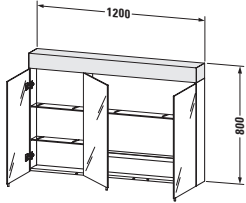
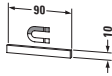
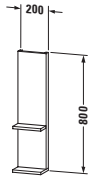
Описание	Ш x Г (мм)	Номер артикула	Евро	Евро	Евро	Евро
			Ценовая группа 1	Ценовая группа 2	Ценовая группа 3	Ценовая группа 4
 <p>Зеркальный шкафчик IP 44, функция LED диммера, 3 зеркальные дверцы, 3 стеклянные полки, 1 деревянная полка с релингом, 1 косметическое зеркало, 1 розетка внутри справа, 1 сенсорный выключатель справа внизу, LED (срок эксплуатации > 30 000 часов), LED подсветка, стационарно установленная, Класс энергопотребления: A++ LED модуль, цветовая температура 3500 К, 22 Вт</p>	1200 x 142	VE 7504	2.178			
<p>Дополнительные модули 2я розетка внутри справа</p>		UV 9981	95			
<p>Справка: Расстояние между сенсором и отражающей поверхностью = мин. 75 мм</p>						
 <p>Магнитная планка из нержавеющей стали</p>	90	UV 9709	43			
<p>Справка: Магнитная планка может быть установлена по желанию на корпусе, боковой стенке или на зеркальной дверце с помощью клейкой ленты. Обратите внимание на сокращение места для хранения после установки.</p>						
 <p>Элемент полочки Удлинительный элемент для зеркального шкафчика Крепление за счет металлических петель на зеркальном шкафчике</p>	200 x 142	VE 7400	338	354	405	599

Vero Air / Vero Design by Kurt Merki Jr.

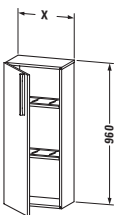
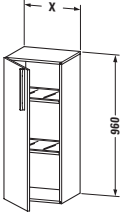
Описание	Ш х Г (мм)	Номер артикула	Евро	Евро	Евро	Евро
			Ценовая группа 1	Ценовая группа 2	Ценовая группа 3	Ценовая группа 4
Ящик 1 ящик, материал - акриловое стекло и массив дерева (в цвете клен или орех)	185 x 100	UV 9910	76			
Справка: Максимальное использование пространства для хранения: 600 мм = 3 штуки/ 800 мм = 4 штуки/ 1000 мм = 5 штук/ 1200 мм = 6 штук / Необходимые данные для заказа: - орех 77 или клен 78						
						
Шкаф 1 деревянная дверца, 2 стеклянные полки с алюминиевыми креплениями	400 x 240	VE 1105 L/R	654	728	881	1.091
	500 x 240	VE 1155 L/R	689	753	932	1.151
Справка: Оставляйте расстояние до стены минимум в 30 мм / при установке рядом с мебелью оставляйте мин. 30 мм / Необходимые данные для заказа: - петли слева (L) /справа (R)						
						
Шкаф 1 деревянная дверца, 2 стеклянные полки с алюминиевыми креплениями	400 x 360	VE 1106 L/R	724	808	980	1.209
	500 x 360	VE 1156 L/R	762	838	1.035	1.273
Справка: Оставляйте расстояние до стены минимум в 30 мм / при установке рядом с мебелью оставляйте мин. 30 мм / Необходимые данные для заказа: - петли слева (L) /справа (R)						

Vero Air / Vero Design by Kurt Merki Jr.

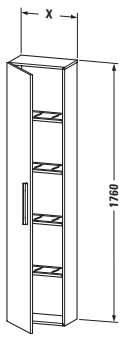
Описание	Ш x Г (мм)	Номер артикула	Евро	Евро	Евро	Евро
 <p>Высокий шкаф 1 деревянная дверца, 4 стеклянные полки с алюминиевым кронштейном</p>			Ценовая группа 1	Ценовая группа 2	Ценовая группа 3	Ценовая группа 4
	400 x 240	VE 1115 L/R	865	969	1.120	1.445
	500 x 240	VE 1165 L/R	900	1.009	1.201	1.504

Справка: Оставляйте расстояние до стены минимум в 30 мм / при установке рядом с мебелью оставляйте мин. 30 мм / Необходимые данные для заказа: - петли слева (L) /справа (R)

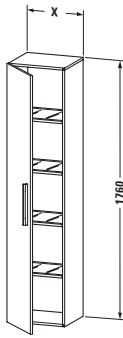
 <p>Высокий шкаф 1 деревянная дверца, 4 стеклянные полки с алюминиевым кронштейном</p>						
	400 x 360	VE 1116 L/R	971	1.091	1.253	1.620
	500 x 360	VE 1166 L/R	1.009	1.137	1.342	1.685

Справка: Оставляйте расстояние до стены минимум в 30 мм / при установке рядом с мебелью оставляйте мин. 30 мм / Необходимые данные для заказа: - петли слева (L) /справа (R)

Vero Air / Vero Design by Kurt Merki Jr.

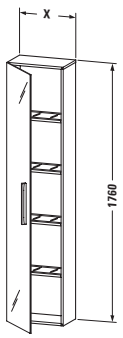
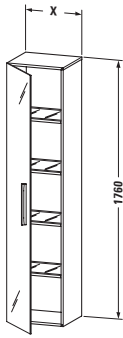
Описание	Ш x Г (мм)	Номер артикула	Евро	Евро	Евро	Евро
			Ценовая группа 1	Ценовая группа 2	Ценовая группа 3	Ценовая группа 4
 <p>Высокий шкаф 1 двойная зеркальная дверца, 4 стеклянные полки с алюминиевым кронштейном</p>	400 x 230	VE 1125 L/R	1.098	1.150	1.355	1.648
	500 x 230	VE 1175 L/R	1.149	1.201	1.435	1.725
	Справка: Оставляйте расстояние до стены минимум в 30 мм / при установке рядом с мебелью оставляйте мин. 30 мм / Необходимые данные для заказа: - петли слева (L) /справа (R)					
 <p>Высокий шкаф 1 двойная зеркальная дверца, 4 стеклянные полки с алюминиевым кронштейном</p>	400 x 350	VE 1126 L/R	1.201	1.252	1.489	1.800
	500 x 350	VE 1176 L/R	1.256	1.327	1.576	1.884
	Справка: Оставляйте расстояние до стены минимум в 30 мм / при установке рядом с мебелью оставляйте мин. 30 мм / Необходимые данные для заказа: - петли слева (L) /справа (R)					

XBase Design by Duravit

Информация о продукции

Фронт Корпус	Декор Ценовая группа 1	18 Белый матовый 49 Графит матовый 52 Дуб европейский 53 Каштан тёмный	Основной материал: Высокоплотная трёхслойная ДСП, покрытая декором из меламиновой смолы с обеих сторон. Материал кромки: АБС-пластик.
Корпус зеркального шкафчика	Декор Ценовая группа 1	Белый матовый	Стекло
Окантовка зеркала (светодиодная подсветка для зеркал с рассеянным 4-сторонним освещением)	Декор Ценовая группа 1	Белый матовый (прозрачный)	Пластик
Окантовка зеркала (профиль кромки для зеркал с одиночной подсветкой)	Декор Ценовая группа 1	Белый матовый	Пластик
Окантовка зеркала (светодиодный профиль кромки для зеркал с двойной подсветкой)	Декор Ценовая группа 1	Белый матовый с порошкообразным покрытием	Алюминий
Зеркало			Светодиодная технология, цветовая температура 4000 К. Функция включения/отключения только со внешним выключателем.
Зеркальный шкафчик с подсветкой			Светодиодная технология, цветовая температура 4000 К. Функция включения/отключения только со внешним выключателем. Устанавливается только вместе со встраиваемым комплектом.
Мебельные ручки		Хром	Цинк литой под давлением
Индивидуальная система разделителей # UV 9845		Чёрный бриллиант	Индивидуальная переустанавливаемая система разделителей с крышкой. Система разделителей не имеет фиксированного положения и может свободно менять свое положение внутри ящика. Ширина x Высота x Глубина: 115 мм x 45 мм x глубина ящика Материал: Покрытая пленкой древесноволокнистая плита средней плотности (МДФ) с антискользящим покрытием на днище.
Зеркальный шкафчик с магнитной полоской # UV 9709		Нержавеющая сталь	Магнитная крепежная панель внутри зеркального шкафчика в виде держателя для металлических аксессуаров в ванной комнате.

Образец заказа



XBase

Подвесная тумбочка под умывальник
 Высокий шкаф, подвесной
 Зеркало с подсветкой
 Индивидуальная система разделителей

52 Дуб европейский
 52 Дуб европейский

Описание	Примечание	Количество	Номер артикула
1 Подвесная тумбочка под умывальник	Ширина 1000 мм	1	# XB 6122 0 5252
2 Высокий шкаф, подвесной	Ширина 400 мм	1	# XB 1144 L 5252
3 Зеркало с подсветкой	Ширина 1000 мм	1	# LM 7837 0 0000
Индивидуальная система разделителей	переустанавливаемая	1	# UV 9845 0 0000
C Мебельный умывальник ME by Starck	Ширина 1030 мм	1	# 233610 00 00
F A.1 Однорычажный смеситель для умывальника M		1	# A1102 000 1010

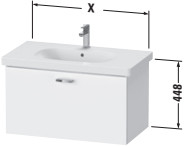
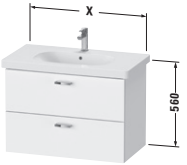

XBase Design by Duravit

Описание	Ш x Г (мм)	Номер артикула	Евро	Евро	Евро	Евро
			Ценовая группа 1			
Тумбочка подвесная						
1 выдвигающее отделение						
для D-Code # 034265	600 x 458	XB 6070	438			
для D-Code # 034285	800 x 458	XB 6071	460			
для D-Code # 034210	1000 x 458	XB 6072	494			
для D-Code # 034812	1150 x 458	XB 6073	531			
Справка: монтаж только в сочетании с малогабаритным сифоном (рекомендуется # 005076) / Возможна система разделителей (опция), отдельный компонент # UV 9845						
						
Тумбочка подвесная						
2 выдвигающих ящика, верхний ящик, вкл. вырез и крышку для сифона						
для D-Code # 034265	600 x 458	XB 6189	621			
для D-Code # 034285	800 x 458	XB 6190	657			
для D-Code # 034210	1000 x 458	XB 6193	684			
для D-Code # 034812	1150 x 458	XB 6194	720			
Справка: монтаж только в сочетании с малогабаритным сифоном (рекомендуется # 005076) / Возможна система разделителей (опция), отдельный компонент # UV 9845						
						
Тумбочка подвесная						
1 выдвигающее отделение						
для DuraStyle # 232065	580 x 448	XB 6075	438			
для DuraStyle # 232080	730 x 448	XB 6076	460			
для DuraStyle # 232010	930 x 448	XB 6077	494			
для DuraStyle # 232012	1130 x 448	XB 6078	531			
Справка: монтаж только в сочетании с малогабаритным сифоном (рекомендуется # 005076) / Возможна система разделителей (опция), отдельный компонент # UV 9845						

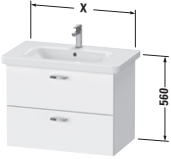
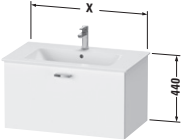
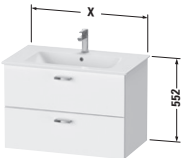
XBase Design by Duravit

Описание	Ш x Г (мм)	Номер артикула	Евро	Евро	Евро	Евро
 <p>Тумбочка подвесная 2 выдвижных ящика, верхний ящик, вкл. вырез и крышку для сифона</p>			Ценовая группа 1			
для DuraStyle # 232065	580 x 448	XB 6195	621			
для DuraStyle # 232080	730 x 448	XB 6196	657			
для DuraStyle # 232010	930 x 448	XB 6197	684			
для DuraStyle # 232012	1130 x 448	XB 6198	720			
Справка: монтаж только в сочетании с малогабаритным сифоном (рекомендуется # 005076) / Возможна система разделителей (опция), отдельный компонент # UV 9845						
 <p>Тумбочка подвесная 1 выдвижное отделение</p>						
для ME by Starck # 233663	600 x 475	XB 6030	438			
для ME by Starck # 233683	800 x 475	XB 6031	460			
для ME by Starck # 233610	1000 x 475	XB 6032	494			
для ME by Starck # 233612, 236112	1200 x 475	XB 6033	531			
Справка: монтаж только в сочетании с малогабаритным сифоном (рекомендуется # 005076) / Возможна система разделителей (опция), отдельный компонент # UV 9845						
 <p>Тумбочка подвесная 2 выдвижных ящика, верхний ящик, вкл. вырез и крышку для сифона</p>						
для ME by Starck # 233663	600 x 475	XB 6120	621			
для ME by Starck # 233683	800 x 475	XB 6121	657			
для ME by Starck # 233610	1000 x 475	XB 6122	684			
для ME by Starck # 233612, 236112	1200 x 475	XB 6123	720			
Справка: монтаж только в сочетании с малогабаритным сифоном (рекомендуется # 005076) / Возможна система разделителей (опция), отдельный компонент # UV 9845						

XBase Design by Duravit

Описание	Ш x Г (мм)	Номер артикула	Евро	Евро	Евро	Евро
			Ценовая группа 1			
Тумбочка подвесная 1 выдвигающее отделение						
для Starck 3 # 030470	650 x 468	XB 6035	438			
для Starck 3 # 030480	800 x 468	XB 6036	460			
для Starck 3 # 030410	1000 x 468	XB 6037	494			
для Starck 3 # 033213	1200 x 468	XB 6038	531			
Справка: монтаж только в сочетании с малогабаритным сифоном (рекомендуется # 005076) / Возможна система разделителей (опция), отдельный компонент # UV 9845						
						
Тумбочка подвесная 2 выдвигающих ящика, верхний ящик, вкл. вырез и крышку для сифона						
для Starck 3 # 030470	650 x 468	XB 6185	621			
для Starck 3 # 030480	800 x 468	XB 6186	657			
для Starck 3 # 030410	1000 x 468	XB 6187	684			
для Starck 3 # 033213	1200 x 468	XB 6188	720			
Справка: монтаж только в сочетании с малогабаритным сифоном (рекомендуется # 005076) / Возможна система разделителей (опция), отдельный компонент # UV 9845						
						
Система разделителей Индивидуальная переустанавливаемая система разделителей с крышкой, черный бриллиант						
для тумбочки	115 x 320	UV 9845	111			

XBase Design by Duravit

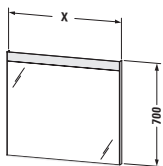
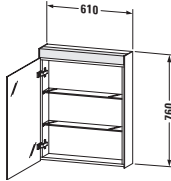
Описание	Ш x Г (мм)	Номер артикула	Евро	Евро	Евро	Евро
			Ценовая группа 1			
Зеркало с подсветкой версия «good», IP 44, LED одинарная полоса подсветки, настенный выключатель, LED (срок эксплуатации > 30 000 часов), LED подсветка, стационарно установленная, Класс энергопотребления: A++						
LED модуль, цветовая температура 4000 К, 8 Вт	600 x 35	LM 7835	359			
LED модуль, цветовая температура 4000 К, 6 Вт	400 x 35	LM 7834	339			
LED модуль, цветовая температура 4000 К, 11 Вт	800 x 35	LM 7836	402			
LED модуль, цветовая температура 4000 К, 14 Вт	1000 x 35	LM 7837	461			
LED модуль, цветовая температура 4000 К, 17 Вт	1200 x 35	LM 7838	507			
Справка: в наличии на складе / Функция включения-выключения доступна только с помощью внешнего выключателя						
						
Зеркальный шкафчик версия «good», IP 44, 1 зеркальная дверца, 2 стеклянные полки, настенный выключатель, встраиваемый вариант только с комплектом для встраивания, LED (срок эксплуатации > 30 000 часов), LED подсветка, стационарно установленная, Класс энергопотребления: A++						
LED модуль, цветовая температура 4000 К, 8 Вт	610 x 148	LM 7820 L/R	796			
Справка: в наличии на складе / Функция включения-выключения доступна только с помощью внешнего выключателя / Встраиваемый комплект см. стр. 858 / Необходимые данные для заказа: - петли дверцы слева (L) /справа (R) - встраиваемый вариант да/нет						

XBase Design by Duravit

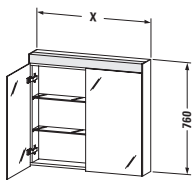
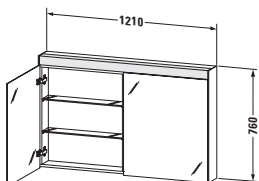
Описание	Ш x Г (мм)	Номер артикула	Евро	Евро	Евро	Евро
			Ценовая группа 1			
Зеркальный шкафчик версия «good», IP 44, 2 зеркальные дверцы, 2 стеклянные полки, настенный выключатель, встраиваемый вариант только с комплектом для встраивания, LED (срок эксплуатации >30 000 часов), LED подсветка, стационарно установленная, Класс энергопотребления: A++ LED модуль, цветовая температура 4000 K, 11 Вт	810 x 148	LM 7821	856			
LED модуль, цветовая температура 4000 K, 14 Вт	1010 x 148	LM 7822	936			
Справка: в наличии на складе / Функция включения-выключения доступна только с помощью внешнего выключателя / Встраиваемый комплект см. стр. 858 / Необходимые данные для заказа: - встраиваемый вариант да/нет						
						
Зеркальный шкафчик версия «good», IP 44, 2 зеркальные дверцы, 4 стеклянные полки, настенный выключатель, встраиваемый вариант только с комплектом для встраивания, LED (срок эксплуатации >30 000 часов), LED подсветка, стационарно установленная, Класс энергопотребления: A++ LED модуль, цветовая температура 4000 K, 17 Вт	1210 x 148	LM 7823	1.050			
Справка: в наличии на складе / Функция включения-выключения доступна только с помощью внешнего выключателя / Встраиваемый комплект см. стр. 858 / Необходимые данные для заказа: - встраиваемый вариант да/нет						

XBase Design by Duravit

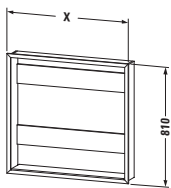
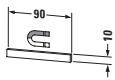
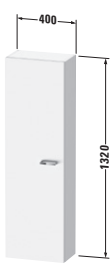
Описание	Ш x Г (мм)	Номер артикула	Евро	Евро	Евро	Евро
 <p>Монтажный комплект для зеркального шкафчика серии LM в вариантах «Good» и «Better» Комплект для встраивания: встраиваемая рама из ДВП белая, ширина = X, высота = 787 мм и встраиваемая рама из белого алюминиевого профиля, ширина = X, высота = 812 мм, ширина рамы 25 мм</p>			Ценовая группа 1			
	661 x 139	LM 9875	255			
	861 x 139	LM 9876	258			
	1061 x 139	LM 9877	264			
	1261 x 139	LM 9878	271			
<p>Справка: Утопленная рама для зеркального шкафчика LM в вариантах Good и Better / в наличии на складе / комплект для встраивания поставляется в несобранном виде / монтажные габариты см. в монтажной инструкции</p>						
 <p>Магнитная планка из нержавеющей стали</p>						
	90	UV 9709	43			
<p>Справка: Магнитная планка может быть установлена по желанию на корпусе, боковой стенке или на зеркальной дверце с помощью клейкой ленты. Обратите внимание на сокращение места для хранения после установки.</p>						
 <p>Шкаф 1 деревянная дверца, 4 стеклянные полки</p>						
	400 x 238	XB 1143 L/R	511			
<p>Справка: Оставляйте расстояние до стены минимум в 50 мм / При установке рядом с мебелью оставляйте мин. 50 мм / Необходимые данные для заказа: - петли слева (L) /справа (R)</p>						

XBase Design by Duravit

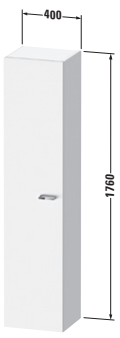
Описание	Ш x Г (мм)	Номер артикула	Евро	Евро	Евро	Евро
			Ценовая группа 1			
Высокий шкаф 1 деревянная дверца, 5 стеклянных полок						
	400 x 358	XB 1144 L/R	570			
Справка: Оставляйте расстояние до стены минимум в 50 мм / При установке рядом с мебелью оставляйте мин. 50 мм / Необходимые данные для заказа: - петли слева (L) /справа (R)						

X-Large Design by sieger design

Информация о продукции

Фронт Корпус	Декор Ценовая группа 1	07 Бетонно-серый матовый 09 Светло-голубой матовый 18 Белый матовый 21 Орех темный 31 Сосна серебристая 43 Базальт матовый 49 Графит матовый 51 Сосна коричневая 52 Дуб европейский 53 Каштан тёмный 79 Орех натуральный 91 Серо-коричневый матовый	Основной материал: Высокоплотная трёхслойная ДСП, покрытая декором из меламиновой смолы с обеих сторон. Материал кромки: АБС-пластик.
	Декор Ценовая группа 2	22 Белый глянцевый 75 Лён	Основной материал: Высокоплотная трёхслойная ДСП с ламинатом (HPL), прессованным с обеих сторон. Материал кромки: АБС-пластик.
	Натуральный шпон Ценовая группа 3	11 Дуб кашемировый 12 Дуб брашированный 13 Американский орех 69 Орех брашированный 71 Дуб средиземноморский 72 Дуб тёмный брашированный	Основной материал: Высокоплотная ДСП со шпоном из массива дерева, прессованным с одной стороны, и ламинатом (HPL) в цвете (57) «чёрный бриллиант», прессованным с другой стороны. Материал кромки: АБС-пластик. Шпон – это натуральный материал, поэтому могут присутствовать различия в цвете и структуре.
	Лак Ценовая группа 4	38 Доломитово-серый глянцевый 40 Чёрный глянцевый 47 Голубой камень глянцевый 85 Белый глянцевый 86 Капучино глянцевый 89 Фланелево-серый глянцевый 90 Фланелево-серый шелк.-матовый	Основной материал: Высокоплотная ДВП. Непрозрачное лаковое покрытие в несколько слоев. Внутри: декор из меламиновой смолы в цвете (57) «чёрный бриллиант». Материал кромки: АБС-пластик (с лаковым покрытием).
Зеркало / Зеркальный шкафчик с подсветкой			Светодиодная технология, цветовая температура 3500 К. Сенсорный выключатель справа внизу. В т.ч. диммер светодиодной подсветки.
Зеркало	Декор Ценовая группа 1	07 Бетонно-серый матовый 09 Светло-голубой матовый 18 Белый матовый 21 Орех темный 31 Сосна серебристая 43 Базальт матовый 49 Графит матовый 51 Сосна коричневая 52 Дуб европейский 53 Каштан тёмный 79 Орех натуральный 91 Серо-коричневый матовый	Основной материал: Высокоплотная ДВП с покрытием. Материал кромки: АБС-пластик.
	Декор Ценовая группа 2	22 Белый глянцевый 75 Лён	Основной материал: Высокоплотная ДВП с покрытием. Материал кромки: АБС-пластик.
	Натуральный шпон Ценовая группа 3	11 Дуб кашемировый 12 Дуб брашированный 13 Американский орех 69 Орех брашированный 71 Дуб средиземноморский 72 Дуб тёмный брашированный	Основной материал: Высокоплотная ДВП с покрытием. Материал кромки: АБС-пластик. Шпон – это натуральный материал, поэтому могут присутствовать различия в цвете и структуре.
	Лак Ценовая группа 4	38 Доломитово-серый глянцевый 40 Чёрный глянцевый 47 Голубой камень глянцевый 85 Белый глянцевый 86 Капучино глянцевый 89 Фланелево-серый глянцевый 90 Фланелево-серый шелк.-матовый	Основной материал: Высокоплотная ДВП с покрытием. Материал кромки: АБС-пластик.

X-Large Design by sieger design

Информация о продукции

Зеркальный шкафчик Декор	Ценовая группа 1	07 Бетонно-серый матовый	Основной материал: Высокоплотная трёхслойная ДСП с ламинатом (HPL), прессованным с обеих сторон. Снаружи: покрытие поверхности / Внутри: ламинат (HPL) в цвете (57) «чёрный бриллиант». Материал кромки: АБС-пластик.		
		09 Светло-голубой матовый			
18 Белый матовый					
21 Орех темный					
31 Сосна серебристая					
43 Базальт матовый					
49 Графит матовый					
51 Сосна коричневая					
52 Дуб европейский					
53 Каштан тёмный					
79 Орех натуральный					
91 Серо-коричневый матовый					
Декор Ценовая группа 2	Ценовая группа 2	22 Белый глянец	Основной материал: Высокоплотная трёхслойная ДСП с ламинатом (HPL), прессованным с обеих сторон. Снаружи: покрытие поверхности / Внутри: ламинат (HPL) в цвете (57) «чёрный бриллиант». Материал кромки: АБС-пластик.		
		75 Лён			
Натуральный шпон Ценовая группа 3	Ценовая группа 3	11 Дуб кашемировый		Основной материал: Высокоплотная ДСП со шпоном из массива дерева, прессованным с одной стороны, и ламинатом (HPL) в цвете (57) «чёрный бриллиант» с другой стороны. Снаружи: покрытие поверхности / Внутри: ламинат (HPL) в цвете (57) «чёрный бриллиант». Материал кромки: АБС-пластик. Шпон – это натуральный материал, поэтому могут присутствовать различия в цвете и структуре.	
		12 Дуб брашированный			
		13 Американский орех			
		69 Орех брашированный			
		71 Дуб средиземноморский			
		72 Дуб тёмный брашированный			
Лак Ценовая группа 4	Ценовая группа 4	38 Доломитово-серый глянец			Основной материал: Высокоплотная ДВП. Снаружи с одной стороны непрозрачный лак в несколько слоев, полированный. Внутри: декор из меламиновой смолы в цвете (57) «чёрный бриллиант». Материал кромки: АБС-пластик.
		40 Чёрный глянец			
		47 Голубой камень глянец			
		85 Белый глянец			
		86 Капучино глянец			
		89 Фланелево-серый глянец			
		90 Фланелево-серый шелк.-матовый			
Консоль Декор	Ценовая группа 1	07 Бетонно-серый матовый	Основной материал: Высокоплотная трёхслойная ДСП с ламинатом (HPL), прессованным с обеих сторон. Нижняя консоль: (57) «Чёрный бриллиант». Материал кромки: АБС-пластик.		
		09 Светло-голубой матовый			
		18 Белый матовый			
		21 Орех темный			
		31 Сосна серебристая			
		43 Базальт матовый			
		49 Графит матовый			
		51 Сосна коричневая			
		52 Дуб европейский			
		53 Каштан тёмный			
		79 Орех натуральный			
91 Серо-коричневый матовый					
Декор Ценовая группа 2	Ценовая группа 2	22 Белый глянец	Основной материал: Высокоплотная трёхслойная ДСП с ламинатом (HPL), прессованным с обеих сторон. Материал кромки: АБС-пластик.		
		75 Лён			
Натуральный шпон Ценовая группа 3	Ценовая группа 3	11 Дуб кашемировый		Основной материал: Высокоплотная ДСП со шпоном из массива дерева, прессованным с одной стороны, и ламинатом (HPL) в цвете (57) «чёрный бриллиант» с другой стороны. Материал кромки: АБС-пластик. Шпон – это натуральный материал, поэтому могут присутствовать различия в цвете и структуре.	
		12 Дуб брашированный			
		13 Американский орех			
		69 Орех брашированный			
		71 Дуб средиземноморский			
		72 Дуб тёмный брашированный			
Лак Ценовая группа 4	Ценовая группа 4	38 Доломитово-серый глянец			Основной материал: Высокоплотная ДВП. С одной стороны непрозрачный лак в несколько слоев, включая декоративный паз. Нижняя консоль с декоративным покрытием меламиновой смолы в цвете (57) «чёрный бриллиант». Материал кромки: АБС-пластик (с лаковым покрытием).
		40 Чёрный глянец			
		47 Голубой камень глянец			
		85 Белый глянец			
		86 Капучино глянец			
		89 Фланелево-серый глянец			
		90 Фланелево-серый шелк.-матовый			

X-Large Design by sieger design

Информация о продукции

Полка	Декор Ценовая группа 1	07 Бетонно-серый матовый 09 Светло-голубой матовый 18 Белый матовый 21 Орех темный 31 Сосна серебристая 43 Базальт матовый 49 Графит матовый 51 Сосна коричневая 52 Дуб европейский 53 Каштан тёмный 79 Орех натуральный 91 Серо-коричневый матовый	Основной материал: Высокоплотная трёхслойная ДСП, покрытая декором из меламиновой смолы с обеих сторон. Материал кромки: АБС-пластик.
	Декор Ценовая группа 2	22 Белый глянцевый 75 Лён	Основной материал: Высокоплотная трёхслойная ДСП с ламинатом (HPL), прессованным с обеих сторон. Материал кромки: АБС-пластик.
	Натуральный шпон Ценовая группа 3	11 Дуб кашемировый 12 Дуб брашированный 13 Американский орех 69 Орех брашированный 71 Дуб средиземноморский 72 Дуб тёмный брашированный	Основной материал: Спрессованная под высоким давлением трёхслойная ДСП со шпоном, прессованным с обеих сторон. Материал кромки: АБС-пластик. Шпон – это натуральный материал, поэтому могут присутствовать различия в цвете и структуре.
	Лак Ценовая группа 4	38 Доломитово-серый глянцевый 40 Чёрный глянцевый 47 Голубой камень глянцевый 85 Белый глянцевый 86 Капучино глянцевый 89 Фланелево-серый глянцевый 90 Фланелево-серый шелк.-матовый	Основной материал: Высокоплотная ДВП. Непрозрачное лаковое покрытие в несколько слоев. Материал кромки: АБС-пластик (с лаковым покрытием).
Мебельные ручки	Анодирование серебром	Алюминий	
Ножка # UV 9991, UV 9992	Матовый алюминий	Цинк литой под давлением	
Система разделителей	74 Ясень, массив дерева	Ящик из цельной древесины ясень / дно из шпона ясеня	
Антизапотеватель (опционально)		Благодаря этой системе заданный участок зеркала не будет запотевать. Антизапотеватель активируется одновременно с включением и выключением подсветки зеркала. Если зеркало уже запотело (система антизапотевания была отключена), на удаление влаги с поверхности потребуется 5 минут. Функция автоматического отключения через 60 минут. Однокомпонентный антизапотеватель размерами 200 x 400 мм для зеркала высотой 600 мм, крепится по центру. Однокомпонентный антизапотеватель размером 400 x 400 мм для зеркала высотой 800 мм / 1000 мм, крепится по центру. Однокомпонентный антизапотеватель размерами 600 x 400 мм для зеркала высотой 1200 мм, крепится по центру.	
Зеркальный шкафчик с магнитной полоской # UV 9709	Нержавеющая сталь	Магнитная крепежная панель внутри зеркального шкафчика как держатель для металлических аксессуаров в ванной комнате.	

X-Large Design by sieger design

Образец заказа

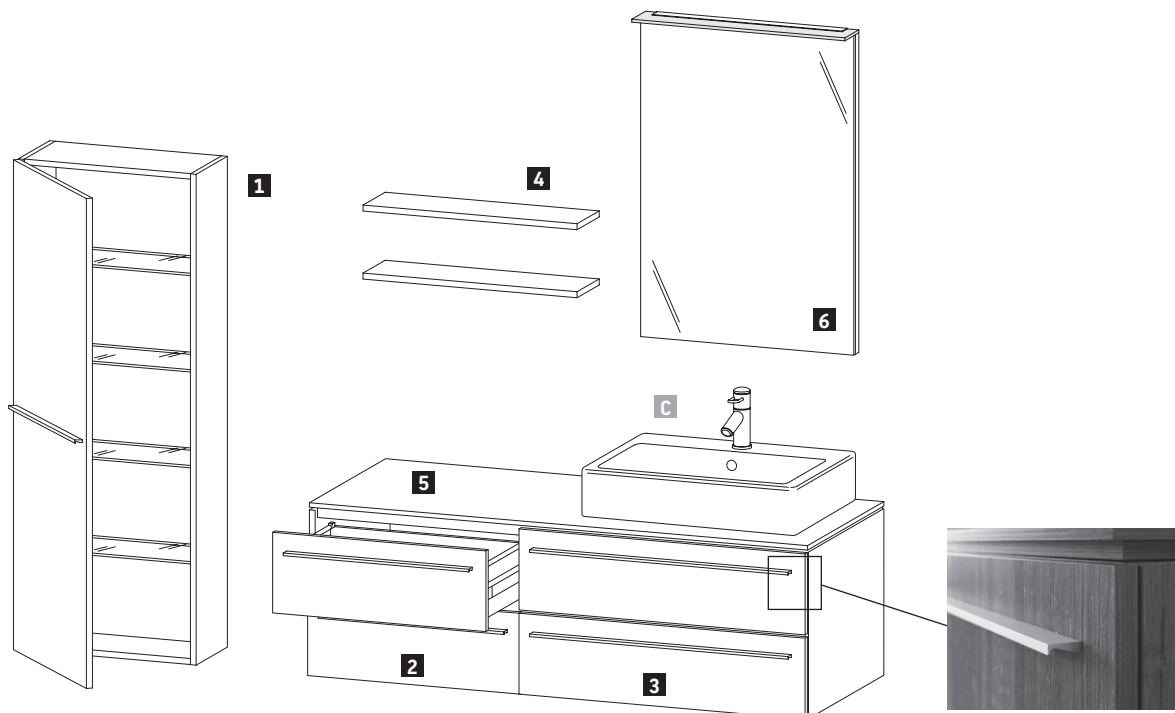

X-Large

Консоль, тумбочка под умывальник,
шкафчик, высокий шкаф,
полка, зеркало

22 Белый гляцевый

Описание	Примечание	Количество	Номер артикула
1 Высокий шкаф	Ширина 500 мм	1	# XL 1154 L 22 22
2 Шкафчик для консоли	Ширина 600 мм	1	# XL 5438 0 22 22
3 Тумбочка под умывальник для консоли	Ширина 800 мм	1	# XL 5417 0 22 22
4 Полка	Ширина 600 мм	2	# XL 7912 0 22 22
5 Консоль для встраиваемого умывальника	Ширина 1400 мм	1	# XL 025C 0 22 22
6 Зеркало с подсветкой	Ширина 600 мм	1	# XL 7492 0 22 22
C Накладная раковина Vero		1	# 045460 00 27

X-Large Design by sieger design

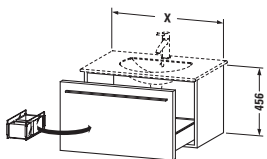
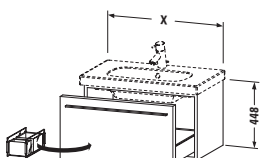
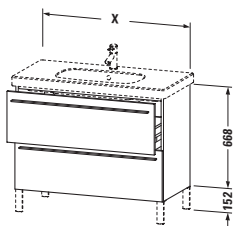
Описание	Ш x Г (мм)	Номер артикула	Евро	Евро	Евро	Евро
			Ценовая группа 1	Ценовая группа 2	Ценовая группа 3	Ценовая группа 4
 <p>Тумбочка подвесная 1 выдвигаемое отделение, ящик включает стеклянные разделители и 2 ящичка (большой/маленький) для Darling New # 049953 без внутренних разделителей</p>	500 x 407	XL 6060	589	704	800	936
для Darling New # 049963	600 x 497	XL 6061	666	796	904	1.056
для Darling New # 049983	800 x 522	XL 6062	742	889	1.011	1.194
для Darling New # 049910	1000 x 522	XL 6063	844	1.011	1.149	1.357
Справка: Рекомендуется сифон # 005026						
 <p>Тумбочка подвесная 1 выдвигаемое отделение, ящик включает стеклянные разделители и 2 ящичка (большой/маленький)</p>	600 x 458	XL 6051	537	614	809	869
для D-Code # 034265	800 x 458	XL 6048	603	692	908	977
для D-Code # 034210	1000 x 458	XL 6049	759	875	1.017	1.148
для D-Code # 034812	1150 x 458	XL 6050	867	997	1.159	1.309
Справка: Рекомендуется малогабаритный сифон # 005076						
 <p>Тумбочка напольная 2 выдвигаемых отделения, верхний ящик, вкл. вырез и крышку для сифона</p>	800 x 470	XL 6516	784	902	1.021	1.135
для D-Code # 034210	1000 x 470	XL 6517	986	1.134	1.282	1.431
для D-Code # 034812	1150 x 470	XL 6518	1.127	1.296	1.465	1.634
Справка: Ножки не входят в комплект поставки, пожалуйста, заказывайте отдельно. / Рекомендуются ножки # UV 9991, UV 9992						

X-Large Design by sieger design

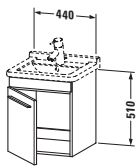
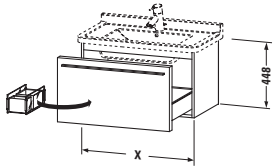
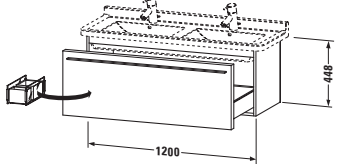
Описание	Ш x Г (мм)	Номер артикула	Евро	Евро	Евро	Евро
			Ценовая группа 1	Ценовая группа 2	Ценовая группа 3	Ценовая группа 4
Тумбочка подвесная 1 дверца для Starck 3 # 030348	440 x 443	XL 6525 L/R	512	615	697	892
Справка: Рекомендуется малогабаритный сифон # 005076 / Необходимые данные для заказа: - петли слева (L) /справа (R)						
						
Тумбочка подвесная 1 выдвижное отделение, ящик включает стеклянные разделители и 2 ящичка (большой/маленький) для Starck 3 # 030480, 030470 для Starck 3 # 030410, 030480 для Starck 3 # 030410	600 x 468 800 x 468 1000 x 468	XL 6056 XL 6057 XL 6058	645 666 742	774 796 891	835 862 964	918 964 1.064
Справка: Рекомендуется малогабаритный сифон # 005076						
						
Тумбочка подвесная 1 выдвижное отделение, ящик включает стеклянные разделители и 2 ящичка (большой/маленький) для Starck 3 # 033213	1200 x 468	XL 6059	846	1.011	1.149	1.358
Справка: Рекомендуется малогабаритный сифон # 005076						

X-Large Design by sieger design

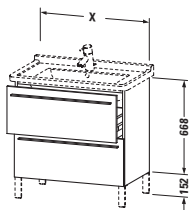
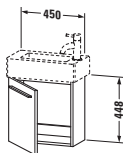
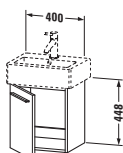
Описание	Ш x Г (мм)	Номер артикула	Евро	Евро	Евро	Евро
			Ценовая группа 1	Ценовая группа 2	Ценовая группа 3	Ценовая группа 4
						
Тумбочка напольная 2 выдвигаемых отделения, верхний ящик, вкл. вырез и крышку для сифона						
для Starck 3 # 030470	650 x 470	XL 6535	839	965	1.090	1.216
для Starck 3 # 030480	800 x 470	XL 6536	863	994	1.123	1.253
для Starck 3 # 030410	1000 x 470	XL 6537	967	1.111	1.256	1.399
для Starck 3 # 033213	1200 x 470	XL 6538	1.098	1.264	1.428	1.593
Справка: Ножки не входят в комплект поставки, пожалуйста, заказывайте отдельно. / Рекомендуются ножки # UV 9991, UV 9992						
						
Тумбочка подвесная 1 дверца						
для Vero # 070350	450 x 228	XL 6208 L/R	407	488	527	631
Справка: Рекомендуется малогабаритный сифон # 005076 / Необходимые данные для заказа: - петли дверцы слева (L) /справа (R)						
						
Тумбочка подвесная 1 дверца						
для Vero # 070445	400 x 328	XL 6209 L/R	396	477	514	615
Справка: Рекомендуется малогабаритный сифон # 005076 / Необходимые данные для заказа: - петли дверцы слева (L) /справа (R)						

X-Large Design by sieger design

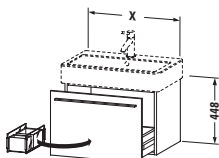
Описание	Ш x Г (мм)	Номер артикула	Евро	Евро	Евро	Евро
			Ценовая группа 1	Ценовая группа 2	Ценовая группа 3	Ценовая группа 4
 <p>Тумбочка подвесная 1 выдвижное отделение</p>						
для Vero # 045450, без разделителей	450 x 443	XL 6043	549	658	748	827
ящик включает стеклянные разделители и 2 ящичка (большой/маленький)						
для Vero # 045360, 045460	550 x 443	XL 6044	573	685	782	882
для Vero # 045470	650 x 443	XL 6042	616	740	840	968
для Vero # 045480	750 x 443	XL 6045	666	796	904	1.056
для Vero # 045410	950 x 443	XL 6046	742	891	1.011	1.194
для Vero # 045412	1150 x 443	XL 6047	846	1.011	1.149	1.358

Справка: Рекомендуется малогабаритный сифон # 005076

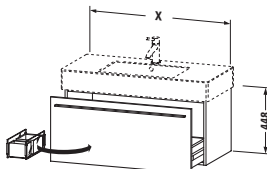
 <p>Тумбочка подвесная 1 выдвижное отделение, ящик включает стеклянные разделители и 2 ящичка (большой/маленький)</p>						
для Vero # 032985	800 x 468	XL 6052	666	796	904	1.056
для Vero # 032910	1000 x 468	XL 6053	742	891	1.011	1.194
для Vero # 032912	1200 x 468	XL 6054	846	1.011	1.149	1.358

Справка: Рекомендуется малогабаритный сифон # 005076

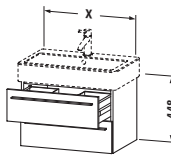
 <p>Тумбочка подвесная 2 выдвижных ящика, верхний ящик, вкл. вырез и крышку для сифона</p>						
для Vero # 045450	450 x 443	XL 6343	814	942	997	1.088
для Vero # 045360, 045460	550 x 443	XL 6344	858	994	1.056	1.197
для Vero # 045470	650 x 443	XL 6342	878	1.022	1.084	1.250
для Vero # 045480	750 x 443	XL 6345	900	1.046	1.115	1.305
для Vero # 045410	950 x 443	XL 6346	1.005	1.176	1.256	1.502
для Vero # 045412	1150 x 443	XL 6347	1.079	1.269	1.360	1.641

Справка: Рекомендуется малогабаритный сифон # 005076

X-Large Design by sieger design

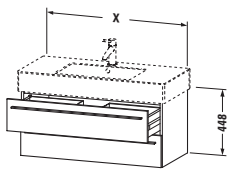
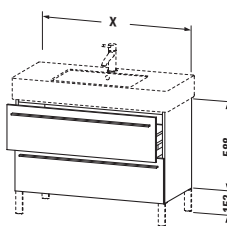
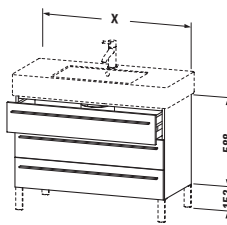
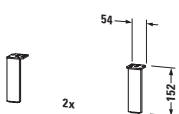
Описание	Ш x Г (мм)	Номер артикула	Евро	Евро	Евро	Евро
			Ценовая группа 1	Ценовая группа 2	Ценовая группа 3	Ценовая группа 4
 <p>Тумбочка подвесная 2 выдвижных ящика, верхний ящик, вкл. вырез и крышку для сифона</p>						
для Vero # 032985	800 x 468	XL 6352	900	1.046	1.115	1.305
для Vero # 032910	1000 x 468	XL 6353	1.005	1.176	1.256	1.502
для Vero # 032912	1200 x 468	XL 6354	1.079	1.269	1.360	1.641
Справка: Рекомендуется малогабаритный сифон # 005076						
 <p>Тумбочка напольная 2 выдвижных отделения</p>						
для Vero # 032985	800 x 470	XL 6543	943	1.086	1.228	1.369
для Vero # 032910	1000 x 470	XL 6544	1.056	1.213	1.373	1.530
для Vero # 032912	1200 x 470	XL 6545	1.133	1.303	1.472	1.643
Справка: монтаж только в сочетании с малогабаритным сифоном (рекомендуется # 005076) / Рекомендуются ножки # UV 9991, UV 9992 / Ножки не входят в комплект поставки, пожалуйста, заказывайте отдельно.						
 <p>Тумбочка напольная 3 выдвижных ящика, верхний ящик, вкл. вырез и крышку для сифона</p>						
для Vero # 032985	800 x 470	XL 6553	1.035	1.190	1.346	1.502
для Vero # 032910	1000 x 470	XL 6554	1.090	1.256	1.419	1.582
для Vero # 032912	1200 x 470	XL 6555	1.135	1.307	1.479	1.649
Справка: Ножки не входят в комплект поставки, пожалуйста, заказывайте отдельно. / Рекомендуются ножки # UV 9991, UV 9992						
 <p>Ножка алюминий матовый, 2 штуки</p>						
	152 x 44 x 10	UV 9991	76			

X-Large Design by sieger design

Описание	Ш х Г (мм)	Номер артикула	Евро	Евро	Евро	Евро
			Ценовая группа 1	Ценовая группа 2	Ценовая группа 3	Ценовая группа 4
<p>Ножка алюминий матовый, 4 штуки</p>	152 x 44 x 10	UV 9992	125			
<p>Консоль для накладных раковин и встраиваемых умывальников 1 консоль с одним вырезом, ширина мин. см. указания по заказу, ширина макс. 2000 мм базовая цена до 800 мм, для пристенного варианта</p>	480	XL 010C	298	368	378	555
базовая цена до 800 мм, для угла слева	480	XL 011C	298	368	378	555
базовая цена до 800 мм, для угла справа	480	XL 012C	298	368	378	555
базовая цена до 800 мм, для ниши	480	XL 013C	298	368	378	555
за каждые начатые 100 мм			28	29	31	50
<p>Справка: Вырез для керамики других фирм после технической проверки 205 Евро / Наценка за изготовление отверстия под смеситель 23 Евро при указании точных координат / Сокращение глубины после технической проверки 140 Евро / Можно заказать консольную столешницу без выреза / Необходимые данные для заказа:</p> <ul style="list-style-type: none"> - общая ширина - расстояние между осями слева - артикул керамики и минимальная ширина - см. стр. 1000-1002 - точное положение нижних шкафчиков или консольных креплений - Пожалуйста, сообщите точные размеры и чертеж: требуется заполнить бланк заказа мебели на стр. 1006 						
<p>Консоль для накладных раковин и встраиваемых умывальников 1 консоль с двумя вырезами, ширина мин. см. указания по заказу, ширина макс. 2000 мм базовая цена до 800 мм, для пристенного варианта</p>	480	XL 015C	452	550	569	837
базовая цена до 800 мм, для угла слева	480	XL 016C	452	550	569	837
базовая цена до 800 мм, для угла справа	480	XL 017C	452	550	569	837
базовая цена до 800 мм, для ниши	480	XL 018C	452	550	569	837
за каждые начатые 100 мм			28	29	31	50
<p>Справка: Вырез для керамики других фирм после технической проверки 205 Евро / Наценка за изготовление отверстия под смеситель 23 Евро при указании точных координат / Сокращение глубины после технической проверки 140 Евро / Необходимые данные для заказа: - общая ширина</p> <ul style="list-style-type: none"> - расстояние между осями слева - артикул керамики и минимальная ширина - см. стр. 1000-1002 - точное положение нижних шкафчиков или консольных креплений - Пожалуйста, сообщите точные размеры и чертеж: требуется заполнить бланк заказа мебели на стр. 1006 						

X-Large Design by sieger design

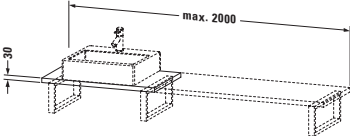
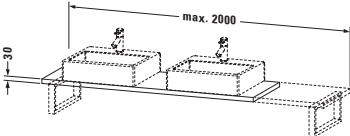
Описание	Ш x Г (мм)	Номер артикула	Евро	Евро	Евро	Евро
			Ценовая группа 1	Ценовая группа 2	Ценовая группа 3	Ценовая группа 4
 <p>Консоль для накладной и встраиваемой сверху раковины компакт 1 консоль с одним вырезом, ширина максимально 2000 мм базовая цена до 800 мм, толщина 30 мм за каждые начатые 100 мм, толщина 30 мм базовая цена до 800 мм, толщина 45 мм за каждые начатые 100 мм, толщина 45 мм</p>	480	XL 104C	335	350	390	476
			15	17	30	40
	480	XL 100C	338	354	414	485
			22	24	29	43
<p>Справка: Вырез для керамики других фирм после технической проверки 205 Евро / Наценка за изготовление отверстия под смеситель 23 Евро при указании точных координат / Сокращение глубины после технической проверки 140 Евро / Можно заказать консольную столешницу без выреза / Консоли короче 800 мм по запросу / Необходимые данные для заказа консолей:</p> <ul style="list-style-type: none"> - общая ширина - осевые размеры с левой стороны - модель керамики и минимальная ширина, см. стр. 1003-1005 - точное положение напольных шкафчиков/ консольных креплений <p>- Пожалуйста, укажите точные размеры и приложите чертежи: необходимо заполнить бланк заказа мебели на стр. 1006</p>						
 <p>Консоль для накладной и встраиваемой сверху раковины компакт 1 консоль с двумя вырезами, ширина максимально 2000 мм базовая цена до 800 мм, толщина 30 мм за каждые начатые 100 мм, толщина 30 мм базовая цена до 800 мм, толщина 45 мм за каждые начатые 100 мм, толщина 45 мм</p>	480	XL 105C	364	380	423	519
			15	17	30	40
	480	XL 101C	366	385	447	527
			22	24	29	43
<p>Справка: Вырез для керамики других фирм после технической проверки 205 Евро / Наценка за изготовление отверстия под смеситель 23 Евро при указании точных координат / Сокращение глубины после технической проверки 140 Евро / Можно заказать консольную столешницу без выреза / Консоли короче 800 мм по запросу / Необходимые данные для заказа консолей:</p> <ul style="list-style-type: none"> - общая ширина - осевые размеры с левой стороны - модель керамики и минимальная ширина, см. стр. 1003-1005 - точное положение напольных шкафчиков/ консольных креплений <p>- Пожалуйста, укажите точные размеры и приложите чертежи: необходимо заполнить бланк заказа мебели на стр. 1006</p>						

X-Large Design by sieger design

Описание	Ш х Г (мм)	Номер артикула	Евро	Евро	Евро	Евро
 <p>Тумбочка X-Large для консоли компакт 1 выдвигаемое отделение, ящик включает стеклянные разделители и 2 ящичка (большой/маленький)</p>	600 x 478	XL 5400	627	770	868	921
	700 x 478	XL 5401	657	807	910	967
	800 x 478	XL 5402	686	844	951	1.010
	900 x 478	XL 5403	711	875	986	1.047
	1000 x 478	XL 5404	737	905	1.021	1.084

Справка: Рекомендуется малогабаритный сифон # 005076 / Консоль не включена в комплект поставки, пожалуйста, заказывайте отдельно /
Необходим отступ от стены в 20 мм при установке в нишу / Необходимые данные для заказа:
- артикул модели керамики, см. стр. 992/993

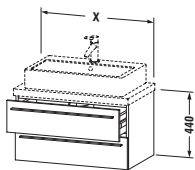
 <p>Тумбочка X-Large для консоли компакт 2 выдвигаемых ящика, верхний ящик, вкл. вырез и крышку для сифона</p>	600 x 478	XL 5405	832	938	1.084	1.189
	700 x 478	XL 5406	849	972	1.103	1.213
	800 x 478	XL 5407	863	1.005	1.122	1.235
	900 x 478	XL 5408	904	1.038	1.176	1.292
	1000 x 478	XL 5409	943	1.071	1.228	1.348

Справка: Рекомендуется малогабаритный сифон # 005076 / Консоль не включена в комплект поставки, пожалуйста, заказывайте отдельно /
Необходим отступ от стены в 20 мм при установке в нишу / Необходимые данные для заказа:
- артикул модели керамики, см. стр. 992/993

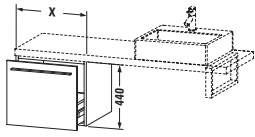
 <p>Шкафчик X-Large для консоли компакт 1 выдвигаемое отделение</p>	300 x 478	XL 5420	447	552	657	748
	400 x 478	XL 5421	470	578	691	770
	500 x 478	XL 5422	511	632	761	900
	600 x 478	XL 5423	562	690	813	993
	700 x 478	XL 5443	609	747	863	1.086
	800 x 478	XL 5424	655	804	914	1.179

Справка: Консоль не включена в комплект поставки, пожалуйста, заказывайте отдельно / Необходим отступ от стены в 20 мм при установке в нишу

X-Large Design by sieger design

Описание	Ш x Г (мм)	Номер артикула	Евро	Евро	Евро	Евро
 <p>Шкафчик X-Large для консоли компакт 2 выдвигающих ящика</p>			Ценовая группа 1	Ценовая группа 2	Ценовая группа 3	Ценовая группа 4
	300 x 478	XL 5425	595	699	791	885
	400 x 478	XL 5426	609	730	828	910
	500 x 478	XL 5427	672	804	912	1.068
	600 x 478	XL 5428	701	839	937	1.145
	700 x 478	XL 5448	731	872	961	1.220
	800 x 478	XL 5429	760	906	986	1.296

Справка: Консоль не включена в комплект поставки, пожалуйста, заказывайте отдельно / Необходим отступ от стены в 20 мм при установке в нишу

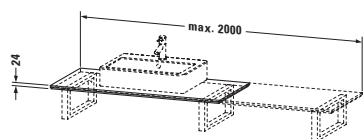

Консоль для накладных раковин и встраиваемых умывальников

1 консоль с одним вырезом, ширина мин. см. указания по заказу, ширина макс. 2000 мм						
за каждые начатые 100 мм, базовая цена до 800 мм, для пристенного варианта	550	XL 025C	309	378	388	574
базовая цена до 800 мм, для угла слева	550	XL 026C	309	378	388	574
базовая цена до 800 мм, для угла справа	550	XL 027C	309	378	388	574
базовая цена до 800 мм, для ниши	550	XL 028C	309	378	388	574
за каждые начатые 100 мм			29	30	33	51

Справка: Вырез для керамики других фирм после технической проверки 205 Евро / Наценка за изготовление отверстия под смеситель 23 Евро при указании точных координат / Сокращение глубины после технической проверки 140 Евро / Можно заказать консольную столешницу без выреза / Необходимые данные для заказа:

- общая ширина
- расстояние между осями слева
- артикул керамики и минимальная ширина - см. стр. 1000-1002
- точное положение нижних шкафчиков или консольных креплений
- Пожалуйста, сообщите точные размеры и чертеж: требуется заполнить бланк заказа мебели на стр. 1006

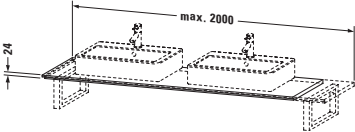
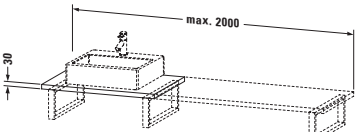
X-Large Design by sieger design

Описание	Ш х Г (мм)	Номер артикула	Евро	Евро	Евро	Евро
			Ценовая группа 1	Ценовая группа 2	Ценовая группа 3	Ценовая группа 4
 <p>Консоль для накладных раковин и встраиваемых умывальников 1 консоль с двумя вырезами, ширина мин. см. указания по заказу, ширина макс. 2000 мм базовая цена до 800 мм, для пристенного варианта</p>	550	XL 045C	465	567	586	864
базовая цена до 800 мм, для угла слева	550	XL 046C	465	567	586	864
базовая цена до 800 мм, для угла справа	550	XL 047C	465	567	586	864
базовая цена до 800 мм, для ниши	550	XL 048C	465	567	586	864
за каждые начатые 100 мм			29	30	33	51
<p>Справка: Вырез для керамики других фирм после технической проверки 205 Евро / Наценка за изготовление отверстия под смеситель 23 Евро при указании точных координат / Сокращение глубины после технической проверки 140 Евро / Необходимые данные для заказа: - общая ширина - расстояние между осями слева - артикул керамики и минимальная ширина - см. стр. 1000-1002 - точное положение нижних шкафчиков или консольных креплений - Пожалуйста, сообщите точные размеры и чертеж: требуется заполнить бланк заказа мебели на стр. 1006</p>						
 <p>Консоль для накладных раковин и встраиваемых умывальников 1 консоль с одним вырезом, ширина максимально 2000 мм базовая цена до 800 мм, толщина 30 мм</p>	550	XL 106C	341	354	400	496
за каждые начатые 100 мм, толщина 30 мм			15	18	31	40
базовая цена до 800 мм, толщина 45 мм	550	XL 102C	343	361	424	512
за каждые начатые 100 мм, толщина 45 мм			23	25	30	45
<p>Справка: Вырез для керамики других фирм после технической проверки 205 Евро / Наценка за изготовление отверстия под смеситель 23 Евро при указании точных координат / Сокращение глубины после технической проверки 140 Евро / Можно заказать консольную столешницу без выреза / Консоли короче 800 мм по запросу / Необходимые данные для заказа консолей: - общая ширина - осевые размеры с левой стороны - модель керамики и минимальная ширина, см. стр. 1003-1005 - точное положение напольных шкафчиков/ консольных креплений - Пожалуйста, укажите точные размеры и приложите чертежи: необходимо заполнить бланк заказа мебели на стр. 1006</p>						

X-Large Design by sieger design

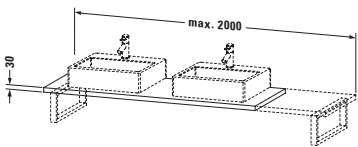
Описание	Ш x Г (мм)	Номер артикула	Евро	Евро	Евро	Евро
 <p>Консоль для накладных раковин и встраиваемых умывальников 1 консоль с двумя вырезами, ширина максимально 2000 мм базовая цена до 800 мм, толщина 30 мм за каждые начатые 100 мм, толщина 30 мм базовая цена до 800 мм, толщина 45 мм за каждые начатые 100 мм, толщина 45 мм</p>	550	XL 107C	370	387	434	538
			15	18	31	40
	550	XL 103C	372	392	458	553
			23	25	30	45

Справка: Вырез для керамики других фирм после технической проверки 205 Евро / Наценка за изготовление отверстия под смеситель 23 Евро при указании точных координат / Сокращение глубины после технической проверки 140 Евро / Можно заказать консольную столешницу без выреза / Консоли короче 800 мм по запросу / Необходимые данные для заказа консолей:

- общая ширина
- осевые размеры с левой стороны
- модель керамики и минимальная ширина, см. стр. 1003-1005
- точное положение напольных шкафчиков/ консольных креплений

- Пожалуйста, укажите точные размеры и приложите чертежи: необходимо заполнить бланк заказа мебели на стр. 1006

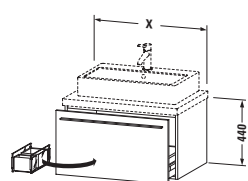
Консольная тумбочка X-Large

1 выдвигающее отделение, ящик включает стеклянные разделители и 2 ящичка (большой/маленький)						
	600 x 548	XL 5410	659	809	913	973
	700 x 548	XL 5411	690	849	958	1.017
	800 x 548	XL 5412	721	888	1.002	1.064
	900 x 548	XL 5413	748	919	1.038	1.102
	1000 x 548	XL 5414	776	951	1.073	1.140

Справка: Рекомендуется малогабаритный сифон # 005076 / Консоль не включена в комплект поставки, пожалуйста, заказывайте отдельно / Необходим отступ от стены в 20 мм при установке в нишу / Необходимые данные для заказа:

- артикул модели керамики, см. стр. 994-996

X-Large Design by sieger design

Описание	Ш x Г (мм)	Номер артикула	Евро			
			Ценовая группа 1	Ценовая группа 2	Ценовая группа 3	Ценовая группа 4
 <p>Консольная тумбочка X-Large 2 выдвижных ящика, верхний ящик, вкл. вырез и крышку для сифона</p>	600 x 548	XL 5415	876	983	1.144	1.251
	700 x 548	XL 5416	892	1.020	1.163	1.275
	800 x 548	XL 5417	909	1.055	1.183	1.299
	900 x 548	XL 5418	951	1.102	1.238	1.360
	1000 x 548	XL 5419	994	1.149	1.294	1.420

Справка: Рекомендуется малогабаритный сифон # 005076 / Консоль не включена в комплект поставки, пожалуйста, заказывайте отдельно / Необходим отступ от стены в 20 мм при установке в нишу / Необходимые данные для заказа:
- артикул модели керамики, см. стр. 994-996

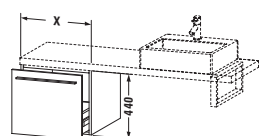
Консольный шкафчик X-Large

1 выдвижное отделение

300 x 548	XL 5430	470	582	690	788
400 x 548	XL 5431	495	609	730	813
500 x 548	XL 5432	537	667	801	946
600 x 548	XL 5433	592	728	855	1.043
700 x 548	XL 5454	634	790	909	1.141
800 x 548	XL 5434	676	852	963	1.239

Справка: Консоль не включена в комплект поставки, пожалуйста, заказывайте отдельно / Необходим отступ от стены в 20 мм при установке в нишу

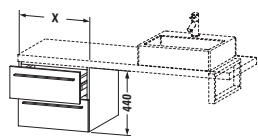



Консольный шкафчик X-Large

2 выдвижных ящика

300 x 548	XL 5435	612	734	833	933
400 x 548	XL 5436	642	768	873	961
500 x 548	XL 5437	707	848	961	1.126
600 x 548	XL 5438	737	884	986	1.206
700 x 548	XL 5459	767	920	1.014	1.285
800 x 548	XL 5439	797	956	1.040	1.364

Справка: Консоль не включена в комплект поставки, пожалуйста, заказывайте отдельно / Необходим отступ от стены в 20 мм при установке в нишу

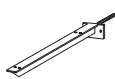
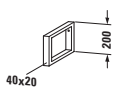
X-Large Design by sieger design

Описание	Ш x Г (мм)	Номер артикула	Евро	Евро	Евро	Евро
			Ценовая группа 1	Ценовая группа 2	Ценовая группа 3	Ценовая группа 4
 <p>Доборная планка для шкафчика X-Large монтируется для корпуса глубиной 478 мм / 548 мм ширина минимум 20 мм - максимум 100 мм</p>	16	XL 5499	161	169	175	237
Справка: Необходимые данные для заказа: - ширина - цвет корпуса						
 <p>Консольное крепление 1 консольный уголок, монтируется под консолью 480 мм / 550 мм глубиной черный бриллиант, порошкообразное покрытие</p>	40 x 425	UV 9902	83			
 <p>T-образная консольная опора 100 мм для встраивания в стену 1 консольный уголок (глубина без учета стержня), монтируется под консолью 480 мм / 550 мм глубиной черный бриллиант, порошкообразное покрытие</p>	90 x 420	UV 9926	95			
Справка: Если консольное крепление используется на не капитальных стенах, необходима соответствующая вспомогательная конструкция						
 <p>Консольная опора компакт 1 консольное крепление - полотенцедержатель, для монтажа под консолью глубиной 480 мм</p>	40 x 455	UV 9917	138			
 <p>Консольное крепление 1 консольное крепление - полотенцедержатель, для монтажа под консолью глубиной 550 мм</p>	40 x 480	UV 9903	141			

X-Large Design by sieger design

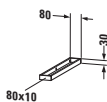
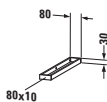
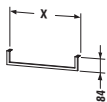
Описание	Ш x Г (мм)	Номер артикула	Евро	Евро	Евро	Евро
 <p>Полотенцедержатель компактный для монтажа на боковой части консоли глубиной 480 мм, хром</p>	80 x 478	UV 9959	155	Ценовая группа 1	Ценовая группа 2	Ценовая группа 3
Справка: Полотенцедержатель монтируется на консоли только в процессе производства						
 <p>Полотенцедержатель для монтажа на боковой части консоли глубиной 550 мм, хром</p>	80 x 548	UV 9960	167	Ценовая группа 1	Ценовая группа 2	Ценовая группа 3
Справка: Полотенцедержатель монтируется на консоли только в процессе производства						
 <p>Полотенцедержатель для установки под консолями, под обрамлениями, труба с квадратным сечением, хромиро- ванная, 14 мм</p>	500 1000	UV 9985 UV 9986	155 206	Ценовая группа 1	Ценовая группа 2	Ценовая группа 3

X-Large Design by sieger design

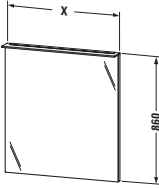
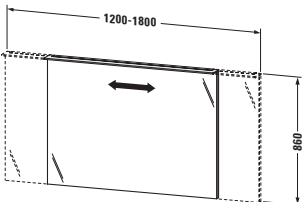
Описание	Ш x Г (мм)	Номер артикула	Евро	Евро	Евро	Евро
			Ценовая группа 1	Ценовая группа 2	Ценовая группа 3	Ценовая группа 4
						
Зеркало с подсветкой						
IP 44, функция LED диммера, 1 сенсорный выключатель справа внизу, LED (срок эксплуатации > 30 000 часов), LED подсветка, стационарно установленная, Класс энергопотребления: A+						
LED модуль, цветовая температура 3500 К, 7 Вт	450 x 36/105	XL 7490	886	900	917	936
LED модуль, цветовая температура 3500 К, 9 Вт	600 x 36/105	XL 7492	973	990	1.009	1.025
LED модуль, цветовая температура 3500 К, 12 Вт	800 x 36/105	XL 7494	1.099	1.121	1.140	1.162
LED модуль, цветовая температура 3500 К, 14 Вт	1000 x 36/105	XL 7495	1.226	1.250	1.273	1.293
LED модуль, цветовая температура 3500 К, 17 Вт	1200 x 36/105	XL 7496	1.434	1.463	1.490	1.517
Дополнительные модули						
Подогрев зеркала с автоматическим отключением						
Ширина зеркала 600, 620, 650, 766 мм, зеркало Ø 700, 900 мм 19 Вт		UV 9847	108			
Ширина зеркала 800, 820, 1000, 1020 мм, 37 Вт		UV 9848	114			
Ширина зеркала 1200, 1220 мм, 38 Вт		UV 9849	118			
Справка: Расстояние между сенсором и отражающей поверхностью = мин. 75 мм						
						
Зеркало изменяемой ширины с подсветкой						
IP 44, функция LED диммера, 1 сенсорный выключатель справа внизу, LED (срок эксплуатации > 30 000 часов), LED подсветка, стационарно установленная, Класс энергопотребления: A+						
LED модуль, цветовая температура 3500 К, 17-26 Вт	1201-1800 x 36/105	XL 7497	1.948	1.984	2.021	2.059
Справка: Расстояние между сенсором и отражающей поверхностью = мин. 75 мм						

X-Large Design by sieger design

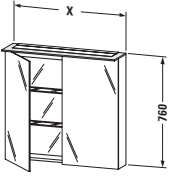
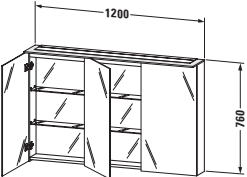
Описание	Ш x Г (мм)	Номер артикула	Евро	Евро	Евро	Евро
			Ценовая группа 1	Ценовая группа 2	Ценовая группа 3	Ценовая группа 4
 <p>Зеркальный шкафчик IP 44, функция LED диммера, 2 зеркальные дверцы, задняя панель зеркальная, 2 стеклянные полки (прозрачное стекло), 1 сенсорный выключатель справа внизу, 1 розетка с крышкой в верхней полке внутри справа, LED (срок эксплуатации >30 000 часов), LED подсветка, стационарно установленная, Класс энергопотребления: A+</p>						
LED модуль, цветовая температура 3500 K, 13 Вт	600 x 138/208	XL 7592	1.576	1.606	1.637	1.668
LED модуль, цветовая температура 3500 K, 20 Вт	800 x 138/208	XL 7594	1.744	1.777	1.809	1.841
LED модуль, цветовая температура 3500 K, 26 Вт	1000 x 138/208	XL 7595	1.891	1.930	1.965	2.002
Справка: Расстояние между сенсором и отражающей поверхностью = мин. 75 мм						
 <p>Зеркальный шкафчик IP 44, функция LED диммера, 3 зеркальные дверцы, задняя панель зеркальная, 4 стеклянные полки (прозрачное стекло), 1 сенсорный выключатель справа внизу, 1 розетка с крышкой в верхней полке внутри справа, LED (срок эксплуатации >30 000 часов), LED подсветка, стационарно установленная, Класс энергопотребления: A+</p>						
LED модуль, цветовая температура 3500 K, 31 Вт	1200 x 138/208	XL 7596	2.250	2.292	2.337	2.380
Справка: Расстояние между сенсором и отражающей поверхностью = мин. 75 мм						

X-Large Design by sieger design

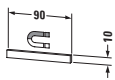
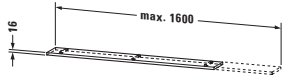
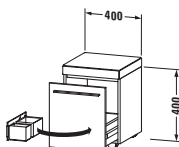
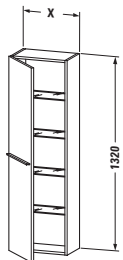
Описание	Ш x Г (мм)	Номер артикула	Евро	Евро	Евро	Евро
			Ценовая группа 1	Ценовая группа 2	Ценовая группа 3	Ценовая группа 4
						
Магнитная планка из нержавеющей стали						
	90	UV 9709	43			
Справка: Магнитная планка может быть установлена по желанию на корпусе, боковой стенке или на зеркальной дверце с помощью клейкой ленты. Обратите внимание на сокращение места для хранения после установки.						
						
Подвесная полка						
1 полочка, крепление с защелкой, ширина мин. 600 мм, ширина макс. 1600 мм						
базовая цена за 600 мм	600-1600 x 160	XL 7912	148	175	190	236
за каждые начатые 100 мм			15	17	22	30
Справка: толщина материала = 16 мм / Необходимые данные для заказа: - ширина						
						
Мобильная тумба						
1 подушка из искусственной кожи (белая)						
1 выдвижной ящик с отделением	400 x 400	XL 2704	888	972	1.031	1.190
Справка: Максимальная нагрузка: 120 кг						
						
Шкаф						
1 деревянная дверца, 4 стеклянные полки						
	300 x 238	XL 1150 L/R	525	655	682	1.337
	400 x 238	XL 1152 L/R	545	686	708	1.513
	500 x 238	XL 1154 L/R	560	725	728	1.684
Справка: Оставляйте расстояние до стены минимум в 20 мм / При установке оставляйте минимум 20 мм расстояния до мебели / Необходимые данные для заказа: - петли дверцы слева (L) /справа (R)						

X-Large Design by sieger design

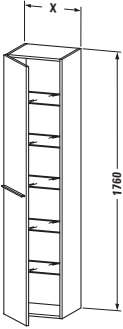
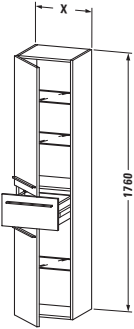
Описание	Ш x Г (мм)	Номер артикула	Евро	Евро	Евро	Евро
			Ценовая группа 1	Ценовая группа 2	Ценовая группа 3	Ценовая группа 4
 <p>Высокий шкаф 1 деревянная дверца, 5 стеклянных полок</p>						
	300 x 358	XL 1135 L/R	699	837	949	1.496
	400 x 358	XL 1136 L/R	733	878	995	1.649
	500 x 358	XL 1137 L/R	771	924	1.051	1.772
<p>Справка: Оставляйте расстояние до стены минимум в 20 мм / При установке оставляйте минимум 20 мм расстояния до мебели / Необходимые данные для заказа: - петли дверцы слева (L) /справа (R)</p>						
 <p>Высокий шкаф 2 деревянные дверцы, 1 выдвижной ящик, 3 стеклянные полки</p>						
	300 x 358	XL 1128 L/R	961	1.153	1.307	1.755
	400 x 358	XL 1131 L/R	1.014	1.219	1.381	1.935
<p>Справка: Оставляйте расстояние до стены минимум в 20 мм / При установке оставляйте минимум 20 мм расстояния до мебели / Необходимые данные для заказа: - петли дверцы слева (L) /справа (R)</p>						

XSquare Design by Kurt Merki Jr.

Информация о продукции

Фронт Корпус Зеркальный шкафчик	Декор Ценовая группа 1	07 Бетонно-серый матовый 09 Светло-голубой матовый 18 Белый матовый 43 Базальт матовый 49 Графит матовый 91 Серо-коричневый матовый	Основной материал Фронт: Высокоплотная трёхслойная ДСП, покрытая декором из меламиновой смолы с обеих сторон. Основной материал Корпус: Высокоплотная трёхслойная ДСП с ламинатом (HPL), прессованным с обеих сторон. Материал кромки: Кромки из АБС-пластика
	Декор Ценовая группа 2	22 Белый глянцевый 75 Лён	Основной материал: Высокоплотная трёхслойная ДСП, покрытая декором из меламиновой смолы с обеих сторон. Внутренняя поверхность: (57) «Чёрный бриллиант». Материал кромки: Кромки из АБС-пластика
Лак Ценовая группа 4		36 Белый шелковисто-матовый 38 Доломитово-серый глянцевый 39 Скандинавский белый шелковисто-матовый 40 Чёрный глянцевый 47 Голубой камень глянцевый 60 Серо-коричневый шелковисто-матовый 85 Белый глянцевый 86 Капучино глянцевый 89 Фланелево-серый глянцевый 90 Фланелево-серый шелк.-матовый 92 Каменно-серый шелковисто-матовый 94 Темно-лиловый шелковисто-матовый 97 Светло-голубой шелковисто-матовый 98 Темно-синий шелковисто-матовый	Основной материал: Высокоплотная ДВП с многослойным лакированным покрытием. Внутренняя поверхность отделана покрытием из меламиновой смолы в цвете (57) «чёрный бриллиант». Материал кромки: Кромки из АБС-пластика (лакированные)
Консоль	Массив дерева Ценовая группа 1	77 Амер. орех, массив дерева	Основной материал: Доска из массива дерева толщиной 20 мм, прозрачный лак. Массив дерева – это натуральный материал, поэтому могут присутствовать различия в цвете и структуре.
Консоль	Декор Ценовая группа 1	07 Бетонно-серый матовый 09 Светло-голубой матовый 18 Белый матовый 43 Базальт матовый 49 Графит матовый 91 Серо-коричневый матовый	Основной материал: Высокоплотная трёхслойная ДСП с ламинатом (HPL), прессованным с обеих сторон. Нижняя консоль: (57) «Чёрный бриллиант». Материал кромки: АБС-пластик.
	Декор Ценовая группа 2	22 Белый глянцевый 75 Лён	Основной материал: Высокоплотная трёхслойная ДСП с ламинатом (HPL), прессованным с обеих сторон. Нижняя консоль: (57) «Чёрный бриллиант». Материал кромки: АБС-пластик.

Информация о продукции

Консоль	Лак Ценовая группа 4	36 Белый шелковисто-матовый	Основной материал: Высокоплотная ДВП с многослойным лакированным покрытием. Внутренняя поверхность отделана покрытием из меламиновой смолы в цвете «чёрный бриллиант» (57). Материал кромки: Кромки из АБС-пластика (лакированные)
		38 Доломитово-серый глянец	
		39 Скандинавский белый шелковисто-матовый	
		40 Чёрный глянец	
		47 Голубой камень глянец	
		60 Серо-коричневый шелковисто-матовый	
		85 Белый глянец	
		86 Капучино глянец	
		89 Фланелево-серый глянец	
		90 Фланелево-серый шелк.-матовый	
		92 Каменно-серый шелковисто-матовый	
		94 Темно-лиловый шелковисто-матовый	
		97 Светло-голубой шелковисто-матовый	
		98 Темно-синий шелковисто-матовый	

Зеркало с подсветкой

Технология светодиодной подсветки, длительная, синхронная регулировка цвета подсветки для прямого и рассеянного освещения, включая эффект запоминания. Бесконтактная панель блока управления на поверхности зеркала с 3 вертикальными иконками.



Иконка 1 (сверху): Включение/выключение с функцией приглушения подсветки с обеих сторон.



Иконка 2 (посередине): Включение / отключение, включая функцию диммера для рассеянного освещения сверху и снизу.



Иконка 3 (снизу): Включение / отключение системы антизапотевания, включая автоматическое отключение через 60 минут.

Одновременное нажатие и удерживание иконок 1 и 2: Синхронная регулировка цвета подсветки в диапазоне 2700 - 6500 К.

Зеркальный шкафчик с подсветкой

Светодиодная технология, цветовая температура 3500 К. Сенсорный выключатель справа внизу для функции включения / отключения. Встроенная функция приглушения светодиода с эффектом запоминания. Задняя панель внутри зеркального стекла. Днище нижнего корпуса с рифлёным профилем в качестве полочки для мелких деталей.

Боковой профиль, Зеркало, Зеркальный шкафчик, Тумбочка под умывальник, Высокий шкаф, Средний шкафчик	Хром	Алюминий
---	------	----------

Выдвижной механизм	без ручки	Соединение с механизмом самозакрывания Автоматическое открывание при касании.
---------------------------	-----------	--

Система разделителей	Массив дерева Ценовая группа 1	77 Амер. орех, массив дерева	Система разделителей, состоящая из акрилового стекла и массива дерева, может быть выполнена на выбор из клёна или ореха Для каждого шкафчика шириной 584 - 1210 мм имеется своя индивидуальная система разделителей. Под каждый размер шкафчика имеется индивидуальная система разделителей для максимально эффективного использования внутреннего пространства. Крышка ящичков, а также большой и маленький волнистый поддоны обработаны специальным противоскользящим лаком.
		78 Клён, массив дерева	

XSquare Design by Kurt Merki Jr.

Информация о продукции

Внутренние элементы Зеркальный шкафчик # XS 9948	Массив дерева Ценовая группа 1	77 Амер. орех, массив дерева 78 Клён, массив дерева	Материал: смесь из массива дерева (клён или орех) и акрилового стекла, включая крышку серого цвета.
Зеркальный шкафчик с магнитной полоской # UV 9709	Нержавеющая сталь	Магнитная крепежная панель внутри зеркального шкафчика как держатель для металлических аксессуаров в ванной комнате.	
Антизапотеватель (опционально)	Благодаря этой системе заданный участок зеркала не будет запотевать. Антизапотеватель активируется одновременно с включением и выключением подсветки зеркала. Если зеркало уже запотело (система антизапотевания была отключена), на удаление влаги с поверхности потребуется 5 минут. Функция автоматического отключения через 60 минут. Однокомпонентный антизапотеватель размерами 200 x 400 мм для зеркала высотой 600 мм (крепится по центру) Однокомпонентный антизапотеватель размерами 400 x 400 мм для зеркала высотой 800 мм и 1000 мм (крепится по центру) Однокомпонентный антизапотеватель размерами 600 x 400 мм для зеркала высотой 1200 мм (крепится по центру) Двухкомпонентный антизапотеватель размерами 400 x 400 мм для зеркала высотой 1300 / 1400 и 1600 мм (1 слева и 1 справа)		

XSquare Design by Kurt Merki Jr.

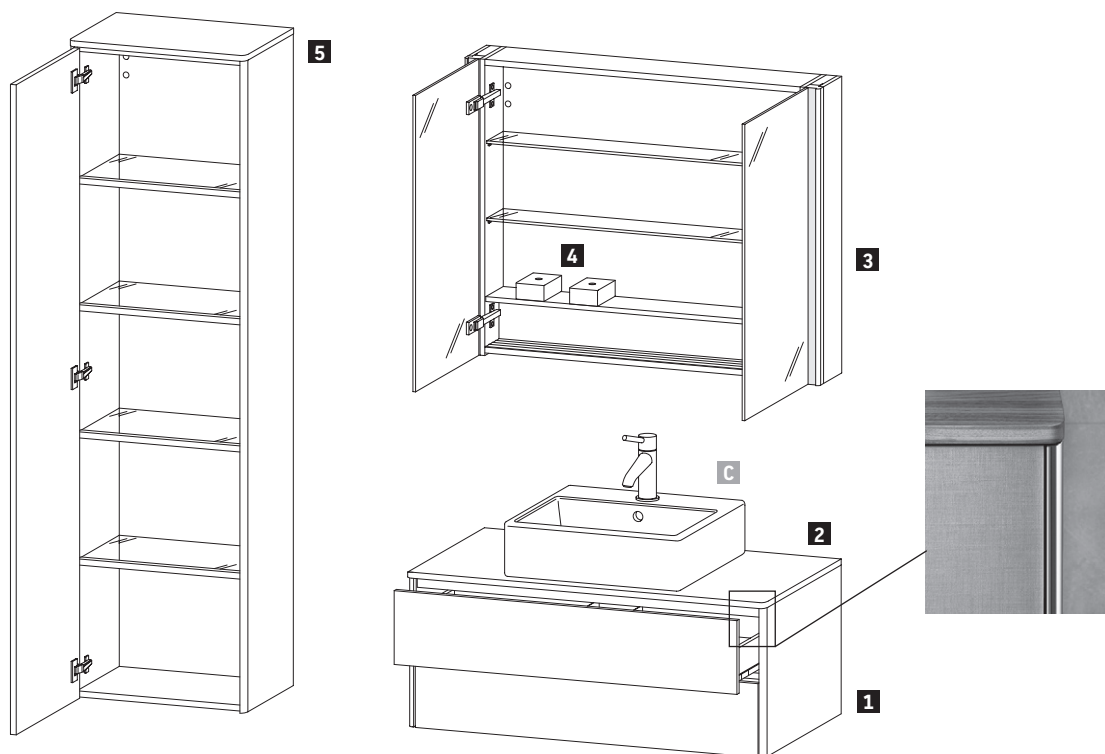
Образец заказа

XSquare

Подвесная тумбочка под умывальник

Консоль

Зеркальный шкафчик

Высокий шкаф, подвесной

Внутренние элементы для зеркального шкафчика

36 Белый шелковисто-матовый

77 Амер. орех, массив дерева

36 Белый шелковисто-матовый

36 Белый шелковисто-матовый



78 Клён, массив дерева

Описание	Примечание	Количество	Номер артикула
1 Подвесная тумбочка под умывальник	Ширина 1000 мм	1	# XS 4911 0 36 36
2 Консоль, массив дерева (орех)	Ширина 1000 мм	1	# XS 061E 0 77 77
3 Зеркальный шкафчик с подсветкой	Ширина 1000 мм	1	# XS 7113 0 36 36
4 Внутренние элементы для зеркального шкафчика		2	# XS 9948 0 78 78
5 Высокий шкаф, подвесной	Высота 1760 мм	1	# XS 1313 L 36 36
C Vero Air умывальник	Ширина 600 мм	1	# 235060

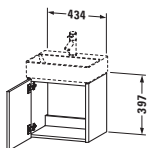
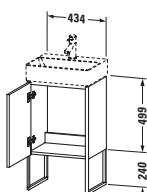
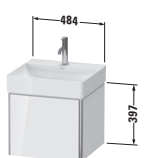
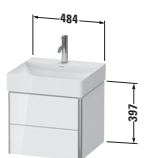
XSquare Design by Kurt Merki Jr.

Описание	Ш x Г (мм)	Номер артикула	Евро	Евро	Евро	Евро
 <p>Тумбочка подвесная 1 дверца для DuraSquare # 073245</p>	434 x 340	XS 4060 L/R	Ценовая группа 1 603	Ценовая группа 2 640	Ценовая группа 3	Ценовая группа 4 916
Справка: Необходимые данные для заказа: - петли слева (L) /справа (R)						
 <p>Тумбочка напольная 1 дверца, встроенные ножки с регулировкой по высоте для DuraSquare # 073245</p>	434 x 340	XS 4441 L/R	911	953		1.263
Справка: Необходимые данные для заказа: - петли слева (L) /справа (R)						
 <p>Тумбочка подвесная 1 выдвигающее отделение для DuraSquare # 235350</p>	484 x 460	XS 4059	800	845		1.054
Справка: Рекомендуется малогабаритный сифон # 005076						
 <p>Тумбочка подвесная 2 выдвигающих ящика, верхний ящик, вкл. вырез и крышку для сифона для DuraSquare # 235350</p>	484 x 460	XS 4160	1.028	1.071		1.287
Справка: Рекомендуется малогабаритный сифон # 005076						

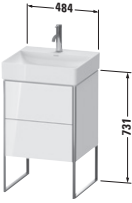
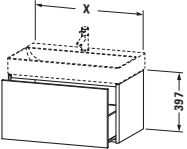

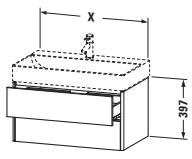
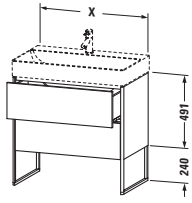

XSquare Design by Kurt Merki Jr.

Описание	Ш x Г (мм)	Номер артикула	Евро	Евро	Евро	Евро
			Ценовая группа 1	Ценовая группа 2	Ценовая группа 3	Ценовая группа 4
Тумбочка напольная 2 выдвижных отделения, встроенные ножки с регулировкой по высоте						
для DuraSquare # 235350	484 x 460	XS 4439	1.405	1.460		1.738
Справка: Рекомендуется малогабаритный сифон # 005076						
						
Тумбочка подвесная 1 выдвижное отделение						
для DuraSquare # 235360	584 x 460	XS 4061	807	851		1.066
для DuraSquare # 235380	784 x 460	XS 4062	833	887		1.108
для DuraSquare # 235310	984 x 460	XS 4063	859	921		1.149
						
Дополнительные модули Система разделителей из массива кле- на или ореха, без выреза под сифон						
для шкафчиков шириной 584 мм	584	UV 9854	157			
для шкафчиков шириной 784 мм	784	UV 9856	264			
для шкафчиков шириной 984 мм	984	UV 9857	381			
Справка: Рекомендуется малогабаритный сифон # 005076 / Система разделителей не монтируется дополнительно, она должна быть установлена на фабрике. / Необходимые данные для заказа: - внутренние разделители да/нет - орех 77 или клен 78						

XSquare Design by Kurt Merki Jr.

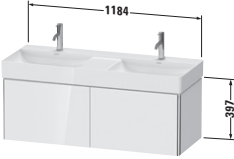
Описание	Ш x Г (мм)	Номер артикула	Евро	Евро	Евро	Евро
			Ценовая группа 1	Ценовая группа 2	Ценовая группа 3	Ценовая группа 4
 <p>Тумбочка подвесная 2 выдвигающих ящика, верхний ящик, вкл. вырез и крышку для сифона</p> <p>для DuraSquare # 235360 584 x 460 XS 4161 1.035 1.082 1.300</p> <p>для DuraSquare # 235380 784 x 460 XS 4162 1.069 1.125 1.351</p> <p>для DuraSquare # 235310 984 x 460 XS 4163 1.104 1.170 1.401</p>						
 <p>Тумбочка напольная 2 выдвигающих отделения, встроенные ножки с регулировкой по высоте</p> <p>для DuraSquare # 235360 584 x 460 XS 4442 1.416 1.477 1.754</p> <p>для DuraSquare # 235380 784 x 460 XS 4443 1.453 1.525 1.809</p> <p>для DuraSquare # 235310 984 x 460 XS 4444 1.496 1.578 1.871</p>						
<p>Дополнительные модули Система разделителей из массива клена или ореха, вкл. вырез под сифон</p> <p>для шкафчиков шириной 584 мм 584 UV 9860 201</p> <p>для шкафчиков шириной 784 мм 784 UV 9862 277</p> <p>для шкафчиков шириной 984 мм 984 UV 9863 277</p>						
<p>Справка: Рекомендуется малогабаритный сифон # 005076 / Система разделителей не монтируется дополнительно, она должна быть установлена на фабрике. / Необходимые данные для заказа:</p> <ul style="list-style-type: none"> - внутренние разделители да/нет - орех 77 или клен 78 						
<p>Дополнительные модули Система разделителей из массива клена или ореха, без выреза под сифон</p> <p>для шкафчиков шириной 584 мм 584 UV 9879 284</p> <p>для шкафчиков шириной 784 мм 784 UV 9888 323</p> <p>для шкафчиков шириной 984 мм 984 UV 9889 399</p>						
<p>Справка: Рекомендуется малогабаритный сифон # 005076 / Необходимые данные для заказа: / Система разделителей не монтируется дополнительно, она должна быть установлена на фабрике.</p> <ul style="list-style-type: none"> - внутренние разделители да/нет - орех 77 или клен 78 						

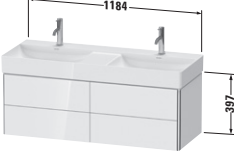

XSquare Design by Kurt Merki Jr.

Описание	Ш x Г (мм)	Номер артикула	Евро	Евро	Евро	Евро
			Ценовая группа 1	Ценовая группа 2	Ценовая группа 3	Ценовая группа 4
						
Тумбочка подвесная 2 выдвижных отделения для DuraSquare # 235312	1184 x 460	XS 4064	1.262	1.312		1.789
						
Дополнительные модули Система разделителей из массива кле- на или ореха, без выреза под сифон						
для шкафчиков глубиной 592 мм	592	UV 9743 L/R	157			
для шкафчиков глубиной 592 мм	592	UV 9744 B	314			
Справка: Рекомендуется малогабаритный сифон # 005076 / Система разделителей не монтируется дополнительно, она должна быть установ- лена на фабрике. / Необходимые данные для заказа: - внутренние разделители да/нет - орех 77 или клен 78 - положение системы разделителей слева, справа или с обеих сторон						
						
Тумбочка подвесная 4 выдвижных ящика, верхний ящик, вкл. вырез и крышку для сифона	1184 x 460	XS 4164	1.740	1.800		2.462
						
Дополнительные модули Система разделителей из массива кле- на или ореха, вкл. вырез под сифон						
для шкафчиков глубиной 592 мм	592	UV 9745 L/R	201			
для шкафчиков глубиной 592 мм	592	UV 9746 B	402			
Справка: Рекомендуется малогабаритный сифон # 005076 / Система разделителей не монтируется дополнительно, она должна быть установ- лена на фабрике. / Необходимые данные для заказа: - внутренние разделители да/нет - положение системы разделителей слева (L), справа (R) или посередине (M) - орех 77 или клен 78						

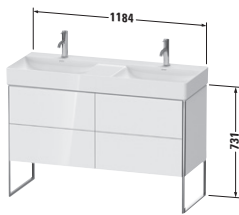
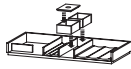
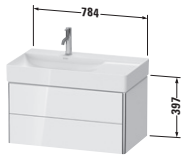
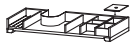
XSquare Design by Kurt Merki Jr.

Описание	Ш x Г (мм)	Номер артикула	Евро	Евро	Евро	Евро
			Ценовая группа 1	Ценовая группа 2	Ценовая группа 3	Ценовая группа 4
Тумбочка напольная 4 выдвигающих отделения, верхний ящик, вкл. вырез и крышку для сифона, встроенные ножки с регулировкой по высоте для DuraSquare # 235312	1184 x 460	XS 4456	2.252	2.319		3.017
						
Дополнительные модули Система разделителей из массива клена или ореха, без выреза под сифон для шкафчиков глубиной 592 мм для шкафчиков глубиной 592 мм		UV 9748 L/R UV 9749 B	284 568			
Справка: Рекомендуется малогабаритный сифон # 005076 / Система разделителей не монтируется дополнительно, она должна быть установлена на фабрике. / Необходимые данные для заказа: - внутренние разделители да/нет - положение системы разделителей слева (L), справа (R) или посередине (M) - орех 77 или клен 78						
						
Тумбочка подвесная 2 выдвигающих ящика, верхний ящик, вкл. вырез и крышку для сифона для DuraSquare # 234880, чаша слева	784 x 460	XS 4168	1.069	1.125		1.351
						
Дополнительные модули Система разделителей из массива клена или ореха, вкл. вырез под сифон для шкафчиков шириной 784 мм	784	UV 9747	277			
Справка: Рекомендуется малогабаритный сифон # 005076 / Система разделителей не монтируется дополнительно, она должна быть установлена на фабрике. / Необходимые данные для заказа: - внутренние разделители да/нет - орех 77 или клен 78						

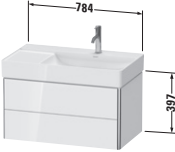
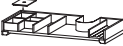
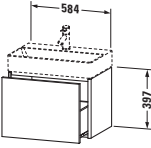
XSquare Design by Kurt Merki Jr.

Описание	Ш x Г (мм)	Номер артикула	Евро	Евро	Евро	Евро
			Ценовая группа 1	Ценовая группа 2	Ценовая группа 3	Ценовая группа 4
 <p>Тумбочка подвесная 2 выдвижных ящика, верхний ящик, вкл. вырез и крышку для сифона для DuraSquare # 234980, чаша справа 784 x 460</p>		XS 4169	1.069	1.125		1.351
 <p>Дополнительные модули Система разделителей из массива клена или ореха, вкл. вырез под сифон для шкафчиков шириной 784 мм</p>	784	UV 9747	277			
<p>Справка: Рекомендуется малогабаритный сифон # 005076 / Система разделителей не монтируется дополнительно, она должна быть установлена на фабрике. / Необходимые данные для заказа: - внутренние разделители да/нет - орех 77 или клен 78</p>						
 <p>Тумбочка подвесная компакт 1 выдвижное отделение для DuraSquare # 235660</p>	584 x 390	XS 4067	803	842		1.054
 <p>Дополнительные модули Система разделителей из массива клена или ореха, без выреза под сифон для шкафчиков шириной 584 мм</p>	584	UV 9854	157			
<p>Справка: Рекомендуется малогабаритный сифон # 005076 / Система разделителей не монтируется дополнительно, она должна быть установлена на фабрике. / Необходимые данные для заказа: - внутренние разделители да/нет - орех 77 или клен 78</p>						

XSquare Design by Kurt Merki Jr.

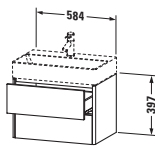
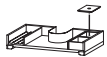
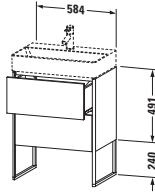
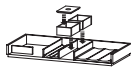
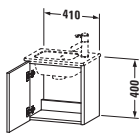
Описание	Ш x Г (мм)	Номер артикула	Евро	Евро	Евро	Евро
			Ценовая группа 1	Ценовая группа 2	Ценовая группа 3	Ценовая группа 4
 <p>Тумбочка подвесная компакт 2 выдвигающих ящика, верхний ящик, вкл. вырез и крышку для сифона</p>						
для DuraSquare # 235660	584 x 390	XS 4167	1.027	1.069		1.285
 <p>Дополнительные модули Система разделителей из массива клена или ореха, вкл. вырез под сифон</p>						
для шкафчиков шириной 584 мм	584	UV 9860	201			
<p>Справка: Рекомендуется малогабаритный сифон # 005076 / Система разделителей не монтируется дополнительно, она должна быть установлена на фабрике. / Необходимые данные для заказа: - внутренние разделители да/нет - орех 77 или клен 78</p>						
 <p>Тумбочка напольная компакт 2 выдвигающих отделения, встроенные ножки с регулировкой по высоте</p>						
для DuraSquare # 235660	584 x 390	XS 4453	1.422	1.479		1.753
 <p>Дополнительные модули Система разделителей из массива клена или ореха, без выреза под сифон</p>						
для шкафчиков шириной 584 мм	584	UV 9879	284			
<p>Справка: Рекомендуется малогабаритный сифон # 005076 / Система разделителей не монтируется дополнительно, она должна быть установлена на фабрике. / Необходимые данные для заказа: - внутренние разделители да/нет - орех 77 или клен 78</p>						
 <p>Тумбочка подвесная 1 дверца</p>						
для ME by Starck # 072343	410 x 289	XS 4170 L/R	562	598		889
<p>Справка: Необходимые данные для заказа: - петли слева (L) /справа (R)</p>						

XSquare Design by Kurt Merki Jr.

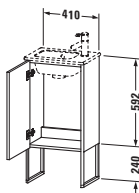
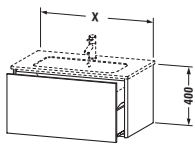
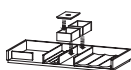
Описание	Ш x Г (мм)	Номер артикула	Евро	Евро	Евро	Евро
			Ценовая группа 1	Ценовая группа 2	Ценовая группа 3	Ценовая группа 4
						
Тумбочка напольная 1 дверца, встроенные ножки с регулировкой по высоте для ME by Starck # 072343	410 x 289	XS 4440 L/R	851	892		1.257
Справка: Необходимые данные для заказа: - петли слева (L) /справа (R)						
						
Тумбочка подвесная 1 выдвигающее отделение для ME by Starck # 233663 для ME by Starck # 233683, 234583, 234683 для ME by Starck # 233610 для ME by Starck # 233612	610 x 478 810 x 478 1010 x 478 1210 x 478	XS 4071 XS 4072 XS 4073 XS 4074	789 814 839 871	837 870 903 944		1.046 1.084 1.125 1.173
						
Дополнительные модули Система разделителей из массива кле- на или ореха, без выреза под сифон для шкафчиков шириной 610 мм для шкафчиков шириной 810 мм для шкафчиков шириной 1010 мм для шкафчиков шириной 1210 мм		UV 9776 UV 9777 UV 9778 UV 9779	284 323 399 399			
Справка: Рекомендуется малогабаритный сифон # 005076 / Система разделителей не монтируется дополнительно, она должна быть установлена на фабрике. / Необходимые данные для заказа: - внутренние разделители да/нет - орех 77 или клен 78						

XSquare Design by Kurt Merki Jr.

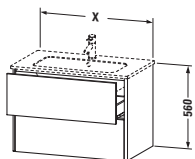
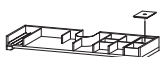
Описание	Ш x Г (мм)	Номер артикула	Евро	Евро	Евро	Евро
			Ценовая группа 1	Ценовая группа 2	Ценовая группа 3	Ценовая группа 4
						
Тумбочка подвесная 2 выдвигающих ящика, верхний ящик, вкл. вырез и крышку для сифона						
для ME by Starck # 233663	610 x 478	XS 4171	1.089	1.158		1.520
для ME by Starck # 233683	810 x 478	XS 4172	1.133	1.213		1.576
для ME by Starck # 233610	1010 x 478	XS 4173	1.167	1.271		1.629
для ME by Starck # 233612	1210 x 478	XS 4174	1.213	1.342		1.701
						
Дополнительные модули Система разделителей из массива клена или ореха, вкл. вырез под сифон						
для шкафчиков шириной 610 мм		UV 9780	201			
для шкафчиков шириной 810 мм		UV 9781	277			
для шкафчиков шириной 1010 мм		UV 9782	334			
для шкафчиков шириной 1210 мм		UV 9783	334			
Справка: Рекомендуется малогабаритный сифон # 005076 / Система разделителей не монтируется дополнительно, она должна быть установлена на фабрике. / Необходимые данные для заказа: - внутренние разделители да/нет - орех 77 или клен 78						

XSquare Design by Kurt Merki Jr.

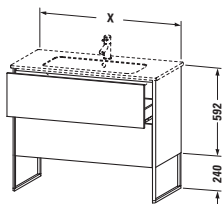
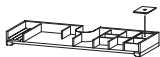
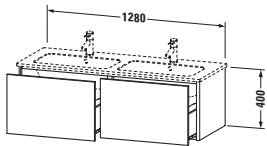
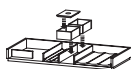
Описание	Ш x Г (мм)	Номер артикула	Евро	Евро	Евро	Евро
			Ценовая группа 1	Ценовая группа 2	Ценовая группа 3	Ценовая группа 4
 <p>Тумбочка напольная 2 выдвигажных отделения, верхний ящик, вкл. вырез и крышку для сифона, встроенные ножки с регулировкой по высоте</p> <p>для ME by Starck # 233663 610 x 478 XS 4445 1.422 1.493 1.777</p> <p>для ME by Starck # 233683 810 x 478 XS 4446 1.464 1.548 1.839</p> <p>для ME by Starck # 233610 1010 x 478 XS 4447 1.502 1.600 1.901</p> <p>для ME by Starck # 233612, 236112 1210 x 478 XS 4448 1.554 1.662 1.972</p>						
 <p>Дополнительные модули Система разделителей из массива клена или ореха, вкл. вырез под сифон</p> <p>для шкафчиков шириной 610 мм UV 9780 201</p> <p>для шкафчиков шириной 810 мм UV 9781 277</p> <p>для шкафчиков шириной 1010 мм UV 9782 334</p> <p>для шкафчиков шириной 1210 мм UV 9783 334</p>						
<p>Справка: Рекомендуется малогабаритный сифон # 005076 / Система разделителей не монтируется дополнительно, она должна быть установлена на фабрике. / Необходимые данные для заказа:</p> <ul style="list-style-type: none"> - внутренние разделители да/нет - орех 77 или клен 78 						
 <p>Тумбочка подвесная 2 выдвигажных отделения</p> <p>для ME by Starck # 233613 1280 x 478 XS 4075 1.237 1.317 1.706</p>						
 <p>Дополнительные модули Система разделителей из массива клена или ореха, без выреза под сифон</p> <p>для шкафчиков шириной 640 мм UV 9785 L/R 284</p> <p>для шкафчиков шириной 640 мм UV 9786 B 568</p>						
<p>Справка: Рекомендуется малогабаритный сифон # 005076 / Система разделителей не монтируется дополнительно, она должна быть установлена на фабрике. / Необходимые данные для заказа:</p> <ul style="list-style-type: none"> - внутренние разделители да/нет - положение системы разделителей слева (L), справа (R) или посередине (M) - орех 77 или клен 78 						

XSquare Design by Kurt Merki Jr.

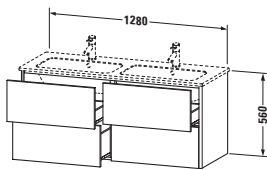
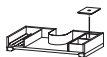
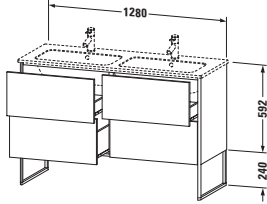
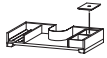
Описание	Ш x Г (мм)	Номер артикула	Евро	Евро	Евро	Евро
			Ценовая группа 1	Ценовая группа 2	Ценовая группа 3	Ценовая группа 4
 <p>Тумбочка подвесная 4 выдвигающих ящика, верхний ящик, вкл. вырез и крышку для сифона для ME by Starck # 233613</p>	1280 x 478	XS 4175	1.720	1.840		2.413
 <p>Дополнительные модули Система разделителей из массива клена или ореха, вкл. вырез под сифон для шкафчиков шириной 640 мм для шкафчиков шириной 640 мм</p>		UV 9787 L/R UV 9788 B	201 402			
<p>Справка: Рекомендуется малогабаритный сифон # 005076 / Система разделителей не монтируется дополнительно, она должна быть установлена на фабрике. / Необходимые данные для заказа: - внутренние разделители да/нет - положение системы разделителей слева (L), справа (R) или посередине (M) - орех 77 или клен 78</p>						
 <p>Тумбочка напольная 4 выдвигающих отделения, верхний ящик, вкл. вырез и крышку для сифона, встроенные ножки с регулировкой по высоте для ME by Starck # 233613</p>	1280 x 478	XS 4449	2.068	2.192		2.782
 <p>Дополнительные модули Система разделителей из массива клена или ореха, вкл. вырез под сифон для шкафчиков шириной 640 мм для шкафчиков шириной 640 мм</p>		UV 9787 L/R UV 9788 B	201 402			
<p>Справка: Рекомендуется малогабаритный сифон # 005076 / Система разделителей не монтируется дополнительно, она должна быть установлена на фабрике. / Необходимые данные для заказа: - внутренние разделители да/нет - положение системы разделителей слева (L), справа (R) или посередине (M) - орех 77 или клен 78</p>						

XSquare Design by Kurt Merki Jr.

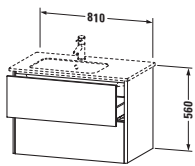
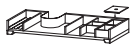
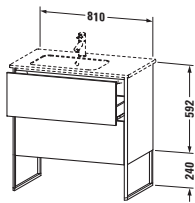
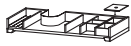
Описание	Ш x Г (мм)	Номер артикула	Евро	Евро	Евро	Евро
			Ценовая группа 1	Ценовая группа 2	Ценовая группа 3	Ценовая группа 4
 <p>Тумбочка подвесная 2 выдвижных ящика, верхний ящик, вкл. вырез и крышку для сифона</p>						
для ME by Starck # 234583, чаша слева	810 x 478	XS 4176	1.133	1.213		1.576
 <p>Дополнительные модули Система разделителей из массива клена или ореха, вкл. вырез под сифон</p>						
для шкафчиков шириной 810 мм		UV 9784	277			
<p>Справка: Рекомендуется малогабаритный сифон # 005076 / Система разделителей не монтируется дополнительно, она должна быть установлена на фабрике. / Необходимые данные для заказа: - внутренние разделители да/нет - орех 77 или клен 78</p>						
 <p>Тумбочка напольная 2 выдвижных отделения, верхний ящик, вкл. вырез и крышку для сифона, встроенные ножки с регулировкой по высоте</p>						
для ME by Starck # 234583, чаша слева	810 x 478	XS 4450	1.464	1.548		1.839
 <p>Дополнительные модули Система разделителей из массива клена или ореха, вкл. вырез под сифон</p>						
для шкафчиков шириной 810 мм		UV 9784	277			
<p>Справка: Рекомендуется малогабаритный сифон # 005076 / Система разделителей не монтируется дополнительно, она должна быть установлена на фабрике. / Необходимые данные для заказа: - внутренние разделители да/нет - орех 77 или клен 78</p>						

XSquare Design by Kurt Merki Jr.

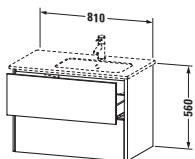
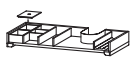
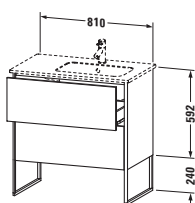
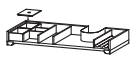
Описание	Ш x Г (мм)	Номер артикула	Евро	Евро	Евро	Евро
 <p>Тумбочка подвесная 2 выдвижных ящика, верхний ящик, вкл. вырез и крышку для сифона</p> <p>для ME by Starck # 234683, чаша справа 810 x 478</p>		XS 4177	Ценовая группа 1 1.133	Ценовая группа 2 1.213	Ценовая группа 3	Ценовая группа 4 1.576
 <p>Дополнительные модули Система разделителей из массива клена или ореха, вкл. вырез под сифон для шкафчиков шириной 810 мм</p>		UV 9784	277			
<p>Справка: Рекомендуется малогабаритный сифон # 005076 / Система разделителей не монтируется дополнительно, она должна быть установлена на фабрике. / Необходимые данные для заказа: - внутренние разделители да/нет - орех 77 или клен 78</p>						
 <p>Тумбочка напольная 2 выдвижных отделения, верхний ящик, вкл. вырез и крышку для сифона, встроенные ножки с регулировкой по высоте</p> <p>для ME by Starck # 234683, чаша справа 810 x 478</p>		XS 4452	1.464	1.548		1.839
 <p>Дополнительные модули Система разделителей из массива клена или ореха, вкл. вырез под сифон для шкафчиков шириной 810 мм</p>		UV 9784	277			
<p>Справка: Рекомендуется малогабаритный сифон # 005076 / Система разделителей не монтируется дополнительно, она должна быть установлена на фабрике. / Необходимые данные для заказа: - внутренние разделители да/нет - орех 77 или клен 78</p>						

XSquare Design by Kurt Merki Jr.

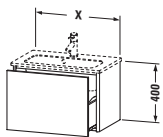
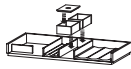
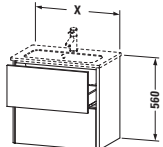
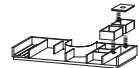
Описание	Ш x Г (мм)	Номер артикула	Евро	Евро	Евро	Евро
			Ценовая группа 1	Ценовая группа 2	Ценовая группа 3	Ценовая группа 4
 <p>Тумбочка подвесная компакт 1 выдвигающее отделение</p>						
для ME by Starck # 234263	610 x 388	XS 4065	790	832		1.038
для ME by Starck # 234283	810 x 388	XS 4066	815	866		1.078
 <p>Дополнительные модули Система разделителей из массива клена или ореха, без выреза под сифон</p>						
для шкафчиков шириной 610 мм		UV 9776	284			
для шкафчиков шириной 810 мм		UV 9777	323			
<p>Справка: Рекомендуется малогабаритный сифон # 005076 / Система разделителей не монтируется дополнительно, она должна быть установлена на фабрике. / Необходимые данные для заказа: - внутренние разделители да/нет - орех 77 или клен 78</p>						
 <p>Тумбочка подвесная компакт 2 выдвигающих ящика, верхний ящик, вкл. вырез и крышку для сифона</p>						
для ME by Starck # 234263	610 x 388	XS 4165	1.089	1.155		1.511
для ME by Starck # 234283	810 x 388	XS 4166	1.132	1.207		1.565
 <p>Дополнительные модули Система разделителей из массива клена или ореха, вкл. вырез под сифон</p>						
для шкафчиков шириной 610 мм		UV 9780	201			
для шкафчиков шириной 810 мм		UV 9781	277			
<p>Справка: Рекомендуется малогабаритный сифон # 005076 / Система разделителей не монтируется дополнительно, она должна быть установлена на фабрике. / Необходимые данные для заказа: - внутренние разделители да/нет - орех 77 или клен 78</p>						

XSquare Design by Kurt Merki Jr.

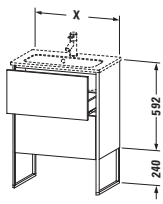
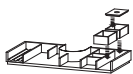
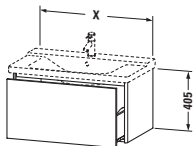
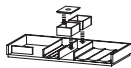
Описание	Ш x Г (мм)	Номер артикула	Евро	Евро	Евро	Евро
			Ценовая группа 1	Ценовая группа 2	Ценовая группа 3	Ценовая группа 4
 <p>Тумбочка напольная компакт 2 выдвигажных отделения, верхний ящик, вкл. вырез и крышку для сифона, встроенные ножки с регулировкой по высоте</p>						
для ME by Starck # 234263	610 x 388	XS 4454	1.433	1.500		1.778
для ME by Starck # 234283	810 x 388	XS 4455	1.475	1.554		1.840
 <p>Дополнительные модули Система разделителей из массива клена или ореха, вкл. вырез под сифон</p>						
для шкафчиков шириной 610 мм		UV 9780	201			
для шкафчиков шириной 810 мм		UV 9781	277			
<p>Справка: Рекомендуется малогабаритный сифон # 005076 / Система разделителей не монтируется дополнительно, она должна быть установлена на фабрике. / Необходимые данные для заказа: - внутренние разделители да/нет - орех 77 или клен 78</p>						
 <p>Тумбочка подвесная 1 выдвигажное отделение</p>						
для P3 Comforts # 233265	610 x 473	XS 4080	789	837		1.046
для P3 Comforts # 233285, 233385, 233485	810 x 473	XS 4081	814	870		1.084
для P3 Comforts # 233210, 233310, 233410	1010 x 473	XS 4082	839	903		1.125
для P3 Comforts # 233212, 233312, 233412	1210 x 473	XS 4083	871	944		1.173
 <p>Дополнительные модули Система разделителей из массива клена или ореха, без выреза под сифон</p>						
для шкафчиков шириной 610 мм		UV 9776	284			
для шкафчиков шириной 810 мм		UV 9777	323			
для шкафчиков шириной 1010 мм		UV 9778	399			
для шкафчиков шириной 1210 мм		UV 9779	399			
<p>Справка: Рекомендуется малогабаритный сифон # 005076 / Система разделителей не монтируется дополнительно, она должна быть установлена на фабрике. / Необходимые данные для заказа: - внутренние разделители да/нет - орех 77 или клен 78</p>						

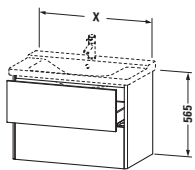
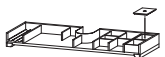

XSquare Design by Kurt Merki Jr.

Описание	Ш x Г (мм)	Номер артикула	Евро	Евро	Евро	Евро
			Ценовая группа 1	Ценовая группа 2	Ценовая группа 3	Ценовая группа 4
						
Тумбочка подвесная 2 выдвижных ящика, верхний ящик, вкл. вырез и крышку для сифона						
для P3 Comforts # 233265	610 x 473	XS 4180	1.089	1.158		1.520
для P3 Comforts # 233285	810 x 473	XS 4181	1.133	1.213		1.576
для P3 Comforts # 233210	1010 x 473	XS 4182	1.167	1.271		1.629
для P3 Comforts # 233212	1210 x 473	XS 4183	1.213	1.342		1.701
						
Дополнительные модули Система разделителей из массива клена или ореха, вкл. вырез под сифон						
для шкафчиков шириной 610 мм		UV 9780	201			
для шкафчиков шириной 810 мм		UV 9781	277			
для шкафчиков шириной 1010 мм		UV 9782	334			
для шкафчиков шириной 1210 мм		UV 9783	334			
Справка: Рекомендуется малогабаритный сифон # 005076 / Система разделителей не монтируется дополнительно, она должна быть установлена на фабрике. / Необходимые данные для заказа: - внутренние разделители да/нет - орех 77 или клен 78						

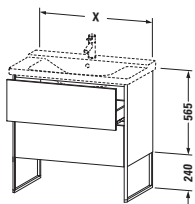
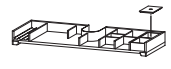
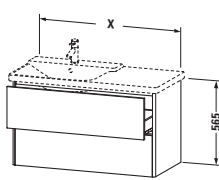
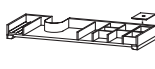
XSquare Design by Kurt Merki Jr.

Описание	Ш x Г (мм)	Номер артикула	Евро	Евро	Евро	Евро
			Ценовая группа 1	Ценовая группа 2	Ценовая группа 3	Ценовая группа 4
 <p>Тумбочка напольная 2 выдвигающих отделения, верхний ящик, вкл. вырез и крышку для сифона, встроенные ножки с регулировкой по высоте</p>						
для P3 Comforts # 233265	610 x 473	XS 4460	1.422	1.493		1.777
для P3 Comforts # 233285	810 x 473	XS 4461	1.464	1.548		1.839
для P3 Comforts # 233210	1010 x 473	XS 4462	1.502	1.600		1.901
для P3 Comforts # 233212	1210 x 473	XS 4463	1.554	1.662		1.972
 <p>Дополнительные модули Система разделителей из массива клена или ореха, вкл. вырез под сифон</p>						
для шкафчиков шириной 610 мм		UV 9780	201			
для шкафчиков шириной 810 мм		UV 9781	277			
для шкафчиков шириной 1010 мм		UV 9782	334			
для шкафчиков шириной 1210 мм		UV 9783	334			
<p>Справка: Рекомендуется малогабаритный сифон # 005076 / Система разделителей не монтируется дополнительно, она должна быть установлена на фабрике. / Необходимые данные для заказа: - внутренние разделители да/нет - орех 77 или клен 78</p>						
 <p>Тумбочка подвесная 2 выдвигающих ящика, верхний ящик, вкл. вырез и крышку для сифона</p>						
для P3 Comforts # 233385, чаша слева	810 x 473	XS 4184	1.133	1.213		1.576
для P3 Comforts # 233310, чаша слева	1010 x 473	XS 4185	1.167	1.271		1.629
для P3 Comforts # 233312, чаша слева	1210 x 473	XS 4186	1.213	1.342		1.701
 <p>Дополнительные модули Система разделителей из массива клена или ореха, вкл. вырез под сифон</p>						
для шкафчиков шириной 810 мм		UV 9784	277			
для шкафчиков шириной 1010 мм		UV 9789	334			
для шкафчиков шириной 1210 мм		UV 9790	334			
<p>Справка: Рекомендуется малогабаритный сифон # 005076 / Система разделителей не монтируется дополнительно, она должна быть установлена на фабрике. / Необходимые данные для заказа: - внутренние разделители да/нет - орех 77 или клен 78</p>						

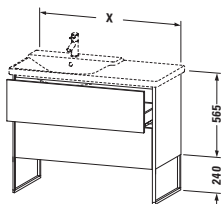
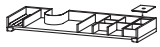
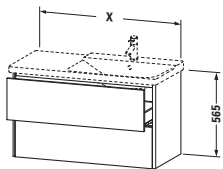
XSquare Design by Kurt Merki Jr.

Описание	Ш x Г (мм)	Номер артикула	Евро	Евро	Евро	Евро
			Ценовая группа 1	Ценовая группа 2	Ценовая группа 3	Ценовая группа 4
 <p>Тумбочка напольная 2 выдвигающих отделения, верхний ящик, вкл. вырез и крышку для сифона, встроенные ножки с регулировкой по высоте</p> <p>для P3 Comforts # 233385, чаша слева 810 x 473 XS 4464 1.464 1.548 1.839 для P3 Comforts # 233310, чаша слева 1010 x 473 XS 4465 1.502 1.600 1.901 для P3 Comforts # 233312, чаша слева 1210 x 473 XS 4466 1.554 1.662 1.972</p>						
 <p>Дополнительные модули Система разделителей из массива клена или ореха, вкл. вырез под сифон</p> <p>для шкафчиков шириной 810 мм UV 9784 277 для шкафчиков шириной 1010 мм UV 9789 334 для шкафчиков шириной 1210 мм UV 9790 334</p>						
<p>Справка: Рекомендуется малогабаритный сифон # 005076 / Система разделителей не монтируется дополнительно, она должна быть установлена на фабрике. / Необходимые данные для заказа: - внутренние разделители да/нет - орех 77 или клен 78</p>						
 <p>Тумбочка подвесная 2 выдвигающих ящика, верхний ящик, вкл. вырез и крышку для сифона</p> <p>для P3 Comforts # 233485, чаша справа 810 x 473 XS 4187 1.133 1.213 1.576 для P3 Comforts # 233410, чаша справа 1010 x 473 XS 4188 1.167 1.271 1.629 для P3 Comforts # 233412, чаша справа 1210 x 473 XS 4189 1.213 1.342 1.701</p>						
 <p>Дополнительные модули Система разделителей из массива клена или ореха, вкл. вырез под сифон</p> <p>для шкафчиков шириной 810 мм UV 9784 277 для шкафчиков шириной 1010 мм UV 9789 334 для шкафчиков шириной 1210 мм UV 9790 334</p>						
<p>Справка: Рекомендуется малогабаритный сифон # 005076 / Система разделителей не монтируется дополнительно, она должна быть установлена на фабрике. / Необходимые данные для заказа: - внутренние разделители да/нет - орех 77 или клен 78</p>						

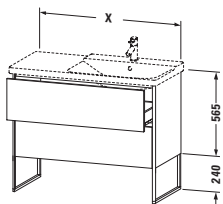
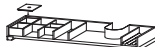
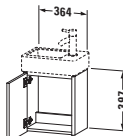
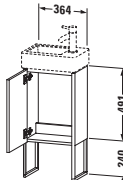

XSquare Design by Kurt Merki Jr.

Описание	Ш x Г (мм)	Номер артикула	Евро	Евро	Евро	Евро
			Ценовая группа 1	Ценовая группа 2	Ценовая группа 3	Ценовая группа 4
 <p>Тумбочка напольная 2 выдвигажных отделения, верхний ящик, вкл. вырез и крышку для сифона, встроенные ножки с регулировкой по высоте</p> <p>для P3 Comforts # 233485, чаша справа 810 x 473 XS 4467 1.464 1.548 1.839 для P3 Comforts # 233410, чаша справа 1010 x 473 XS 4468 1.502 1.600 1.901 для P3 Comforts # 233412, чаша справа 1210 x 473 XS 4469 1.554 1.662 1.972</p>						
 <p>Дополнительные модули Система разделителей из массива клена или ореха, вкл. вырез под сифон</p> <p>для шкафчиков шириной 810 мм UV 9784 277 для шкафчиков шириной 1010 мм UV 9789 334 для шкафчиков шириной 1210 мм UV 9790 334</p> <p>Справка: Рекомендуется малогабаритный сифон # 005076 / Система разделителей не монтируется дополнительно, она должна быть установлена на фабрике. / Необходимые данные для заказа: - внутренние разделители да/нет - орех 77 или клен 78</p>						
 <p>Тумбочка подвесная 1 дверца</p> <p>для Vero Air # 072438 364 x 240 XS 4099 L/R 571 605 846</p>						
Справка: Необходимые данные для заказа: - петли слева (L) /справа (R)						
 <p>Тумбочка напольная 1 дверца, встроенные ножки с регулировкой по высоте</p> <p>для Vero Air # 072438 364 x 240 XS 4479 L/R 864 905 1.194</p> <p>Справка: Необходимые данные для заказа: - петли слева (L) /справа (R)</p>						

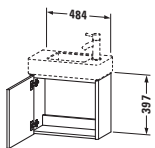
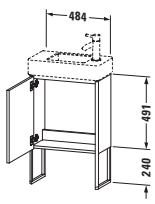
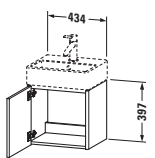
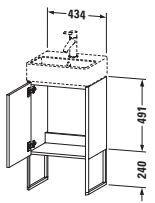
XSquare Design by Kurt Merki Jr.

Описание	Ш x Г (мм)	Номер артикула	Евро	Евро	Евро	Евро
			Ценовая группа 1	Ценовая группа 2	Ценовая группа 3	Ценовая группа 4
Тумбочка подвесная						
1 дверца						
для Vero Air # 072450	484 x 240	XS 4091 L/R	574	611		853
Справка: Необходимые данные для заказа: - петли слева (L) /справа (R)						
						
Тумбочка напольная						
1 дверца, встроенные ножки с регулировкой по высоте						
для Vero Air # 072450	484 x 240	XS 4471 L/R	867	912		1.206
Справка: Необходимые данные для заказа: - петли слева (L) /справа (R)						
						
Тумбочка подвесная						
1 дверца						
для Vero Air # 072445	434 x 340	XS 4090 L/R	603	640		916
Справка: Необходимые данные для заказа: - петли слева (L) /справа (R)						
						
Тумбочка напольная						
1 дверца, встроенные ножки с регулировкой по высоте						
для Vero Air # 072445	434 x 340	XS 4470 L/R	911	953		1.263
Справка: Необходимые данные для заказа: - петли слева (L) /справа (R)						

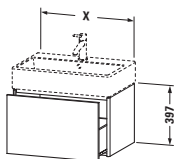
XSquare Design by Kurt Merki Jr.

Описание	Ш x Г (мм)	Номер артикула	Евро	Евро	Евро	Евро
			Ценовая группа 1	Ценовая группа 2	Ценовая группа 3	Ценовая группа 4
Тумбочка подвесная						
1 выдвигающее отделение						
для Vero Air # 235050	484 x 460	XS 4092	800	845		1.054
для Vero Air # 235060	584 x 460	XS 4093	807	851		1.066
для Vero Air # 235070	684 x 460	XS 4094	826	875		1.096
для Vero Air # 235080	784 x 460	XS 4095	833	887		1.108
для Vero Air # 235010	984 x 460	XS 4096	859	921		1.149
для Vero Air # 235012	1184 x 460	XS 4097	895	967		1.201
						
Дополнительные модули						
Система разделителей из массива клена или ореха, без выреза под сифон						
для шкафчиков шириной 584 мм	584	UV 9854	157			
для шкафчиков шириной 684 мм	684	UV 9855	157			
для шкафчиков шириной 784 мм	784	UV 9856	264			
для шкафчиков шириной 984 мм	984	UV 9857	381			
для шкафчиков шириной 1184 мм	1184	UV 9858	381			
Справка: Рекомендуется малогабаритный сифон # 005076 / Система разделителей не монтируется дополнительно, она должна быть установлена на фабрике. / Необходимые данные для заказа: - внутренние разделители да/нет - орех 77 или клен 78						

XSquare Design by Kurt Merki Jr.

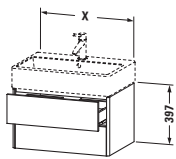
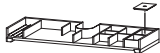
Описание	Ш x Г (мм)	Номер артикула	Евро	Евро	Евро	Евро
			Ценовая группа 1	Ценовая группа 2	Ценовая группа 3	Ценовая группа 4
						
Тумбочка подвесная 2 выдвижных ящика, верхний ящик, вкл. вырез и крышку для сифона						
для Vero Air # 235050	484 x 460	XS 4192	1.028	1.071		1.287
для Vero Air # 235060	584 x 460	XS 4193	1.035	1.082		1.300
для Vero Air # 235070	684 x 460	XS 4194	1.059	1.109		1.336
для Vero Air # 235080	784 x 460	XS 4195	1.069	1.125		1.351
для Vero Air # 235010	984 x 460	XS 4196	1.104	1.170		1.401
для Vero Air # 235012	1184 x 460	XS 4197	1.158	1.232		1.471
						
Дополнительные модули Система разделителей из массива клена или ореха, вкл. вырез под сифон						
для шкафчиков шириной 584 мм	584	UV 9860	201			
для шкафчиков шириной 684 мм	684	UV 9861	201			
для шкафчиков шириной 784 мм	784	UV 9862	277			
для шкафчиков шириной 984 мм	984	UV 9863	277			
для шкафчиков шириной 1184 мм	1184	UV 9864	334			
Справка: Рекомендуется малогабаритный сифон # 005076 / Система разделителей не монтируется дополнительно, она должна быть установлена на фабрике. / Необходимые данные для заказа: - внутренние разделители да/нет - орех 77 или клен 78						

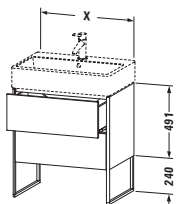
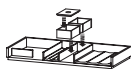
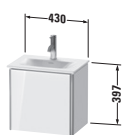
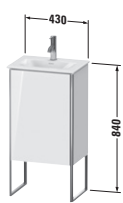

XSquare Design by Kurt Merki Jr.

Описание	Ш x Г (мм)	Номер артикула	Евро	Евро	Евро	Евро
			Ценовая группа 1	Ценовая группа 2	Ценовая группа 3	Ценовая группа 4
 <p>Тумбочка напольная 2 выдвигающих отделения, встроенные ножки с регулировкой по высоте</p>						
для Vero Air # 235050	484 x 460	XS 4472	1.405	1.460		1.738
для Vero Air # 235060	584 x 460	XS 4473	1.416	1.477		1.754
для Vero Air # 235070	684 x 460	XS 4474	1.441	1.507		1.790
для Vero Air # 235080	784 x 460	XS 4475	1.453	1.525		1.809
для Vero Air # 235010	984 x 460	XS 4476	1.496	1.578		1.871
для Vero Air # 235012	1184 x 460	XS 4477	1.539	1.632		1.936
 <p>Дополнительные модули Система разделителей из массива клена или ореха, без выреза под сифон</p>						
для шкафчиков шириной 584 мм	584	UV 9879	284			
для шкафчиков шириной 684 мм	684	UV 9880	284			
для шкафчиков шириной 784 мм	784	UV 9888	323			
для шкафчиков шириной 984 мм	984	UV 9889	399			
для шкафчиков шириной 1184 мм	1184	UV 9890	399			
<p>Справка: Рекомендуется малогабаритный сифон # 005076 / Система разделителей не монтируется дополнительно, она должна быть установлена на фабрике. / Необходимые данные для заказа: - внутренние разделители да/нет - орех 77 или клен 78</p>						
 <p>Тумбочка подвесная 1 дверца</p>						
для Vio # 073345	430 x 308	XS 4220 L/R	624	660		937
<p>Справка: Необходимые данные для заказа: - петли слева (L) /справа (R)</p>						
 <p>Тумбочка напольная 1 дверца, встроенные ножки с регулировкой по высоте</p>						
для Vio # 073345	430 x 308	XS 4520 L/R	931	974		1.284
<p>Справка: Необходимые данные для заказа: - петли слева (L) /справа (R)</p>						

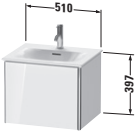
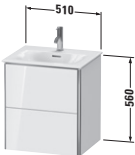
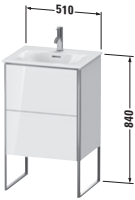
XSquare Design by Kurt Merki Jr.

Описание	Ш x Г (мм)	Номер артикула	Евро	Евро	Евро	Евро
 <p>Тумбочка подвесная 1 выдвигающее отделение для Viu # 234453</p>	510 x 418	XS 4221	Ценовая группа 1 820	Ценовая группа 2 865	Ценовая группа 3	Ценовая группа 4 1.075
Справка: монтаж только в сочетании с малогабаритным сифоном (рекомендуется # 005076)						
 <p>Тумбочка подвесная 2 выдвигающих ящика, верхний ящик, вкл. вырез и крышку для сифона для Viu # 234453</p>	510 x 418	XS 4321	1.048	1.091		1.308
Справка: монтаж только в сочетании с малогабаритным сифоном (рекомендуется # 005076)						
 <p>Тумбочка напольная 2 выдвигающих отделения, верхний ящик, вкл. вырез и крышку для сифона, встроенные ножки с регулировкой по высоте для Viu # 234453</p>	510 x 418	XS 4521	1.426	1.481		1.759
Справка: монтаж только в сочетании с малогабаритным сифоном (рекомендуется # 005076)						

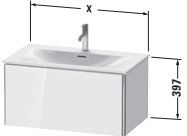
XSquare Design by Kurt Merki Jr.

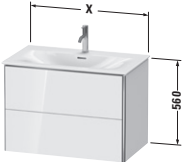
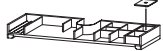
Описание	Ш x Г (мм)	Номер артикула	Евро			
			Ценовая группа 1	Ценовая группа 2	Ценовая группа 3	Ценовая группа 4
 <p>Тумбочка подвесная 1 выдвигающее отделение</p> <p>для Viu # 234463 610 x 478 XS 4222 809 857 1.066</p> <p>для Viu # 234473 710 x 478 XS 4223 846 896 1.116</p> <p>для Viu # 234483 810 x 478 XS 4224 852 910 1.131</p> <p>для Viu # 234410 1010 x 478 XS 4225 859 924 1.146</p> <p>для Viu # 234412 1210 x 478 XS 4226 892 965 1.194</p>						
 <p>Дополнительные модули Система разделителей из массива кле-на или ореха, без выреза под сифон</p> <p>для шкафчиков шириной 610 мм UV 9776 284</p> <p>для шкафчиков глубиной 710 мм UV 9710 323</p> <p>для шкафчиков шириной 810 мм UV 9777 323</p> <p>для шкафчиков шириной 1010 мм UV 9778 399</p> <p>для шкафчиков шириной 1210 мм UV 9779 399</p>						
<p>Справка: монтаж только в сочетании с малогабаритным сифоном (рекомендуется # 005076) / Система разделителей не монтируется дополнительно, она должна быть установлена на фабрике. / Необходимые данные для заказа:</p> <ul style="list-style-type: none"> - внутренние разделители да/нет - орех 77 или клен 78 						
 <p>Тумбочка подвесная 2 выдвигающих ящика, верхний ящик, вкл. вырез и крышку для сифона</p> <p>для Viu # 234463 610 x 478 XS 4322 1.109 1.179 1.540</p> <p>для Viu # 234473 710 x 478 XS 4323 1.132 1.207 1.569</p> <p>для Viu # 234483 810 x 478 XS 4324 1.153 1.233 1.596</p> <p>для Viu # 234410 1010 x 478 XS 4325 1.188 1.292 1.649</p> <p>для Viu # 234412 1210 x 478 XS 4326 1.234 1.362 1.722</p>						
 <p>Дополнительные модули Система разделителей из массива кле-на или ореха, вкл. вырез под сифон</p> <p>для шкафчиков шириной 610 мм UV 9780 201</p> <p>для шкафчиков глубиной 710 мм UV 9711 277</p> <p>для шкафчиков шириной 810 мм UV 9781 277</p> <p>для шкафчиков шириной 1010 мм UV 9782 334</p> <p>для шкафчиков шириной 1210 мм UV 9783 334</p>						
<p>Справка: монтаж только в сочетании с малогабаритным сифоном (рекомендуется # 005076) / Система разделителей не монтируется дополнительно, она должна быть установлена на фабрике. / Необходимые данные для заказа:</p> <ul style="list-style-type: none"> - внутренние разделители да/нет - орех 77 или клен 78 						

XSquare Design by Kurt Merki Jr.

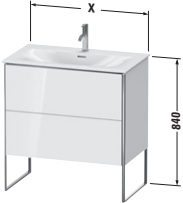
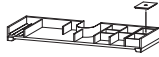
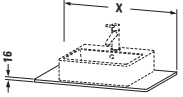
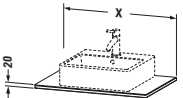
Описание	Ш x Г (мм)	Номер артикула	Евро	Евро	Евро	Евро
			Ценовая группа 1	Ценовая группа 2	Ценовая группа 3	Ценовая группа 4
 <p>Тумбочка напольная 2 выдвигажных отделения, верхний ящик, вкл. вырез и крышку для сифона, встроенные ножки с регулировкой по высоте</p>						
для Виш # 234463	610 x 478	XS 4522	1.442	1.514		1.797
для Виш # 234473	710 x 478	XS 4523	1.461	1.527		1.810
для Виш # 234483	810 x 478	XS 4524	1.484	1.569		1.859
для Виш # 234410	1010 x 478	XS 4525	1.523	1.620		1.921
для Виш # 234412	1210 x 478	XS 4526	1.575	1.683		1.993
 <p>Дополнительные модули Система разделителей из массива клена или ореха, вкл. вырез под сифон</p>						
для шкафчиков шириной 610 мм		UV 9780	201			
для шкафчиков глубиной 710 мм		UV 9711	277			
для шкафчиков шириной 810 мм		UV 9781	277			
для шкафчиков шириной 1010 мм		UV 9782	334			
для шкафчиков шириной 1210 мм		UV 9783	334			
<p>Справка: монтаж только в сочетании с малогабаритным сифоном (рекомендуется # 005076) / Система разделителей не монтируется дополнительно, она должна быть установлена на фабрике. / Необходимые данные для заказа: - внутренние разделители да/нет - орех 77 или клен 78</p>						
 <p>Консоль 1 консоль с одним вырезом, для тумбочек с консолью</p>						
	800 x 550	XS 060D	340	372		508
	1000 x 550	XS 060E	360	396		573
	1200 x 550	XS 060F	380	420		630
<p>Справка: Наценка за изготовление отверстия под смеситель 23 Евро при указании точных координат</p>						
 <p>Консоль из массива дерева 1 консоль с одним вырезом, для тумбочек с консолью</p>						
	800 x 550	XS 061D		854		
	1000 x 550	XS 061E		995		
	1200 x 550	XS 061F		1.166		
<p>Справка: Наценка за изготовление отверстия под смеситель 23 Евро при указании точных координат</p>						



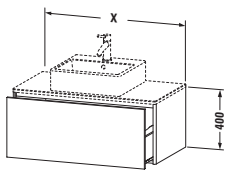
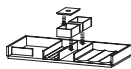
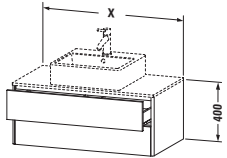
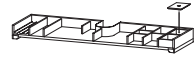

XSquare Design by Kurt Merki Jr.

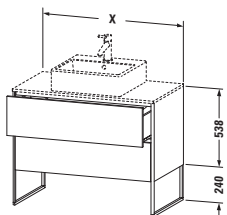
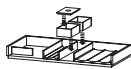
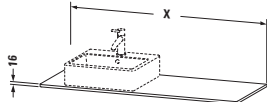
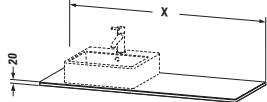
Описание	Ш x Г (мм)	Номер артикула	Евро	Евро	Евро	Евро
			Ценовая группа 1	Ценовая группа 2	Ценовая группа 3	Ценовая группа 4
						
Тумбочка для подвесной консоли						
1 выдвигающее отделение						
	800 x 548	XS 4900	911	970		1.195
	1000 x 548	XS 4901	949	1.017		1.248
	1200 x 548	XS 4902	992	1.069		1.309
						
Дополнительные модули						
Система разделителей из массива клена или ореха, без выреза под сифон						
для шкафчиков шириной 800 мм	800	UV 9988	323			
для шкафчиков шириной 1000 мм	1000	UV 9869	334			
для шкафчиков шириной 1200 мм	1200	UV 9791	399			
Справка: Рекомендуется малогабаритный сифон # 005076 / Консоль не включена в комплект поставки, пожалуйста, заказывайте отдельно / Система разделителей не монтируется дополнительно, она должна быть установлена на фабрике. / Необходимые данные для заказа: - внутренние разделители да/нет - орех 77 или клен 78 - артикул модели керамики, см. стр. 997-999						
						
Тумбочка для подвесной консоли						
2 выдвигающих ящика, верхний ящик, вкл. вырез и крышку для сифона						
	800 x 548	XS 4910	1.199	1.255		1.487
	1000 x 548	XS 4911	1.249	1.316		1.556
	1200 x 548	XS 4912	1.308	1.383		1.631
						
Дополнительные модули						
Система разделителей из массива клена или ореха, вкл. вырез под сифон						
для шкафчиков шириной 800 мм	800	UV 9972	277			
для шкафчиков шириной 1000 мм	1000	UV 9976	334			
для шкафчиков шириной 1200 мм	1200	UV 9979	334			
Справка: Рекомендуется малогабаритный сифон # 005076 / Консоль не включена в комплект поставки, пожалуйста, заказывайте отдельно / Система разделителей не монтируется дополнительно, она должна быть установлена на фабрике. / Необходимые данные для заказа: - внутренние разделители да/нет - орех 77 или клен 78 - артикул модели керамики, см. стр. 997-999						

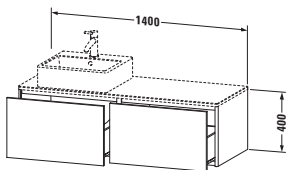

XSquare Design by Kurt Merki Jr.

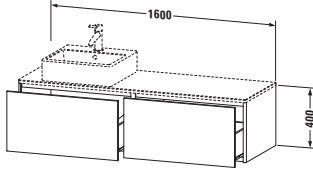
Описание	Ш x Г (мм)	Номер артикула	Евро	Евро	Евро	Евро
			Ценовая группа 1	Ценовая группа 2	Ценовая группа 3	Ценовая группа 4
 <p>Тумбочка для консоли напольная 2 выдвигных отделения, встроенные ножки с регулировкой по высоте</p>	800 x 548 1000 x 548 1200 x 548	XS 4920 XS 4921 XS 4922	1.623 1.693 1.778	1.705 1.791 1.887		1.999 2.093 2.198
 <p>Дополнительные модули Система разделителей из массива клена или ореха, без выреза под сифон</p>						
для шкафчиков шириной 800 мм	800	UV 9988	323			
для шкафчиков шириной 1000 мм	1000	UV 9869	334			
для шкафчиков шириной 1200 мм	1200	UV 9791	399			
<p>Справка: Рекомендуется малогабаритный сифон # 005076 / Консоль не включена в комплект поставки, пожалуйста, заказывайте отдельно / Система разделителей не монтируется дополнительно, она должна быть установлена на фабрике. / Необходимые данные для заказа:</p> <ul style="list-style-type: none"> - внутренние разделители да/нет - орех 77 или клен 78 - артикул модели керамики, см. стр. 997-999 						
 <p>Консоль для тумбочек с консолью</p>						
1 столешница с одним вырезом слева, справа или по центру	1400 x 550	XS 060G L/R/M	412	454		682
1 столешница с одним вырезом слева или справа	1600 x 550	XS 060H L/R	443	490		737
<p>Справка: Наценка за изготовление отверстия под смеситель 23 Евро при указании точных координат / Необходимые данные для заказа:</p> <ul style="list-style-type: none"> - положение чаши 						
 <p>Консоль из массива дерева для тумбочек с консолью</p>						
1 столешница с одним вырезом слева, справа или по центру	1400 x 550	XS 061G L/R/M	1.292			
1 столешница с одним вырезом слева или справа	1600 x 550	XS 061H L/R	1.514			
<p>Справка: Наценка за изготовление отверстия под смеситель 23 Евро при указании точных координат / Необходимые данные для заказа:</p> <ul style="list-style-type: none"> - положение чаши 						

XSquare Design by Kurt Merki Jr.

Описание	Ш x Г (мм)	Номер артикула	Евро	Евро	Евро	Евро
 <p>Тумбочка для подвесной консоли 2 выдвижных отделения</p>			Ценовая группа 1	Ценовая группа 2	Ценовая группа 3	Ценовая группа 4
	1400 x 548	XS 4903 L/R	1.341	1.431		1.733
 <p>Дополнительные модули Система разделителей из массива клена или ореха, без выреза под сифон для шкафчиков шириной 700 мм, под керамикой для шкафчиков шириной 700 мм, рядом с керамикой для шкафчиков шириной 700 мм</p>						
		UV 9724 L/R	323			
		UV 9740 L/R	157			
		UV 9732 B	480			
<p>Справка: Рекомендуется малогабаритный сифон # 005076 / Консоль не включена в комплект поставки, пожалуйста, заказывайте отдельно / Система разделителей не монтируется дополнительно, она должна быть установлена на фабрике. / Необходимые данные для заказа:</p> <ul style="list-style-type: none"> - внутренние разделители да/нет - положение системы разделителей слева (L), справа (R) или посередине (M) - орех 77 или клен 78 - L/R = умывальник слева или справа - артикул модели керамики, см. стр. 997-999 						
 <p>Тумбочка для подвесной консоли 2 выдвижных отделения</p>						
	1600 x 548	XS 4904 L/R	1.402	1.495		1.800
 <p>Дополнительные модули Система разделителей из массива клена или ореха, без выреза под сифон для шкафчиков шириной 800 мм, под керамикой для шкафчиков шириной 800 мм, рядом с керамикой для шкафчиков шириной 800 мм</p>						
		UV 9725 L/R	323			
		UV 9730 L/R	264			
		UV 9731 B	587			
<p>Справка: Рекомендуется малогабаритный сифон # 005076 / Консоль не включена в комплект поставки, пожалуйста, заказывайте отдельно / Система разделителей не монтируется дополнительно, она должна быть установлена на фабрике. / Необходимые данные для заказа:</p> <ul style="list-style-type: none"> - внутренние разделители да/нет - положение системы разделителей слева (L), справа (R) или посередине (M) - орех 77 или клен 78 - L/R = умывальник слева или справа - артикул модели керамики, см. стр. 997-999 						

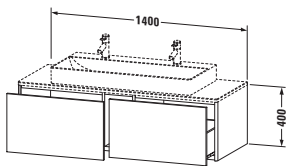
XSquare Design by Kurt Merki Jr.

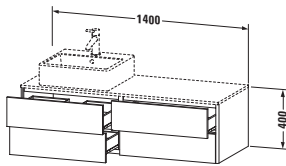
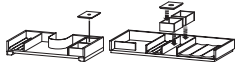
Описание	Ш x Г (мм)	Номер артикула	Евро	Евро	Евро	Евро
			Ценовая группа 1	Ценовая группа 2	Ценовая группа 3	Ценовая группа 4
 <p>Тумбочка для подвесной консоли 2 выдвижных отделения для Vero Air # 2350100026 , для Vero Air # 2350100072 , для DuraSquare # 2353100072</p>	1400 x 548	XS 4905 M	1.405	1.495		1.803
 <p>Дополнительные модули Система разделителей из массива клена или ореха, без выреза под сифон для шкафчиков шириной 700 мм для шкафчиков шириной 700 мм</p>		UV 9723 L/R UV 9733 B	157 314			
<p>Справка: Рекомендуется малогабаритный сифон # 005076 / Консоль не включена в комплект поставки, пожалуйста, заказывайте отдельно / для консоли # XS060G, XS061G / Система разделителей не монтируется дополнительно, она должна быть установлена на фабрике. / Необходимые данные для заказа: - внутренние разделители да/нет - положение системы разделителей слева (L), справа (R) или посередине (M) - орех 77 или клен 78</p>						
 <p>Тумбочка для подвесной консоли 4 выдвижных ящика, верхний ящик под керамикой, вкл. вырез и крышку для сифона</p>	1400 x 548	XS 4913 L/R	1.764	1.848		2.159
 <p>Дополнительные модули Система разделителей из массива клена или ореха для шкафчиков шириной 700 мм, вкл. вырез под сифон , под керамикой для шкафчиков шириной 700 мм, без выреза под сифон, рядом с керамикой для шкафчиков шириной 700 мм</p>		UV 9726 L/R UV 9741 L/R UV 9734 B	201 323 524			
<p>Справка: Рекомендуется малогабаритный сифон # 005076 / Консоль не включена в комплект поставки, пожалуйста, заказывайте отдельно / Система разделителей не монтируется дополнительно, она должна быть установлена на фабрике. / Необходимые данные для заказа: - внутренние разделители да/нет - положение системы разделителей слева (L), справа (R) или посередине (M) - орех 77 или клен 78 - L/R = умывальник слева или справа - артикул модели керамики, см. стр. 997-999</p>						

XSquare Design by Kurt Merki Jr.

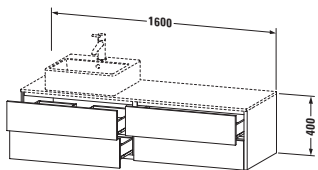
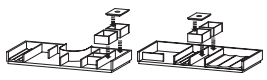
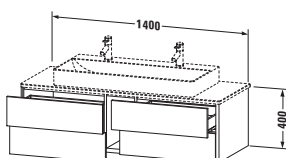
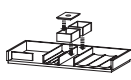
Описание	Ш x Г (мм)	Номер артикула	Евро	Евро	Евро	Евро
			Ценовая группа 1	Ценовая группа 2	Ценовая группа 3	Ценовая группа 4
 <p>Тумбочка для подвесной консоли 4 выдвигающих ящика, верхний ящик под керамикой, вкл. вырез и крышку для сифона</p>	1600 x 548	XS 4914 L/R	1.845	1.935		2.245
 <p>Дополнительные модули Система разделителей из массива клена или ореха для шкафчиков шириной 800 мм, вкл. вырез под сифон, под керамикой для шкафчиков шириной 800 мм, без выреза под сифон, рядом с керамикой для шкафчиков шириной 800 мм, вкл. вырез под сифон</p>		UV 9727 L/R UV 9742 L/R UV 9735 B	277 323 600			
<p>Справка: Рекомендуется малогабаритный сифон # 005076 / Консоль не включена в комплект поставки, пожалуйста, заказывайте отдельно / Система разделителей не монтируется дополнительно, она должна быть установлена на фабрике. / Необходимые данные для заказа:</p> <ul style="list-style-type: none"> - внутренние разделители да/нет - положение системы разделителей слева (L), справа (R) или посередине (M) - орех 77 или клен 78 - L/R = умывальник слева или справа - артикул модели керамики, см. стр. 997-999 						
 <p>Тумбочка для подвесной консоли 4 выдвигающих ящика для Vero Air # 2350100026, для Vero Air # 2350100072, для DuraSquare # 2353100072</p>	1400 x 548	XS 4915 M	1.849	1.932		2.245
 <p>Дополнительные модули Система разделителей из массива кле- на или ореха, без выреза под сифон для шкафчиков шириной 700 мм для шкафчиков шириной 700 мм</p>		UV 9738 L/R UV 9739 B	284 568			
<p>Справка: Рекомендуется малогабаритный сифон # 005076 / Консоль не включена в комплект поставки, пожалуйста, заказывайте отдельно / для консоли # XS060G, XS061G / Система разделителей не монтируется дополнительно, она должна быть установлена на фабрике. / Необходи- мые данные для заказа:</p> <ul style="list-style-type: none"> - внутренние разделители да/нет - положение системы разделителей слева (L), справа (R) или посередине (M) - орех 77 или клен 78 						

XSquare Design by Kurt Merki Jr.

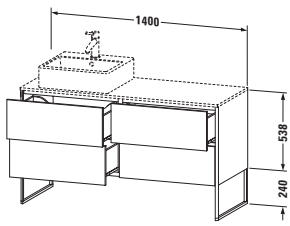
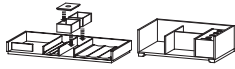
Описание	Ш x Г (мм)	Номер артикула	Евро	Евро	Евро	Евро
			Ценовая группа 1	Ценовая группа 2	Ценовая группа 3	Ценовая группа 4
Тумбочка для консоли напольная 4 выдвижных отделения, встроенные ножки с регулировкой по высоте	1400 x 548	XS 4923 L/R	2.394	2.517		2.906
						
Дополнительные модули Система разделителей из массива кле- на или ореха, без выреза под сифон для шкафчиков шириной 700 мм, под керамикой		UV 9724 L/R	323			
для шкафчиков шириной 700 мм, рядом с керамикой		UV 9740 L/R	157			
для шкафчиков шириной 700 мм		UV 9732 B	480			
Справка: Рекомендуется малогабаритный сифон # 005076 / Консоль не включена в комплект поставки, пожалуйста, заказывайте отдельно / Система разделителей не монтируется дополнительно, она должна быть установлена на фабрике. / Необходимые данные для заказа: - внутренние разделители да/нет - положение системы разделителей слева (L), справа (R) или посередине (M) - орех 77 или клен 78 - L/R = умывальник слева или справа - артикул модели керамики, см. стр. 997-999						

XSquare Design by Kurt Merki Jr.

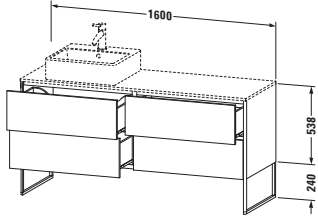
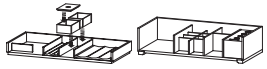
Описание	Ш x Г (мм)	Номер артикула	Евро	Евро	Евро	Евро
			Ценовая группа 1	Ценовая группа 2	Ценовая группа 3	Ценовая группа 4
Тумбочка для консоли напольная 4 выдвижных отделения, встроенные ножки с регулировкой по высоте	1600 x 548	XS 4924 L/R	2.508	2.638		3.024
						
Дополнительные модули Система разделителей из массива кле- на или ореха, без выреза под сифон для шкафчиков шириной 800 мм, под керамикой		UV 9725 L/R	323			
для шкафчиков шириной 800 мм, рядом с керамикой		UV 9730 L/R	264			
для шкафчиков шириной 800 мм		UV 9731 B	587			
Справка: Рекомендуется малогабаритный сифон # 005076 / Консоль не включена в комплект поставки, пожалуйста, заказывайте отдельно / Система разделителей не монтируется дополнительно, она должна быть установлена на фабрике. / Необходимые данные для заказа: - внутренние разделители да/нет - положение системы разделителей слева (L), справа (R) или посередине (M) - орех 77 или клен 78 - L/R = умывальник слева или справа - артикул модели керамики, см. стр. 997-999						

XSquare Design by Kurt Merki Jr.

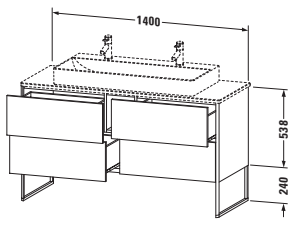
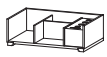
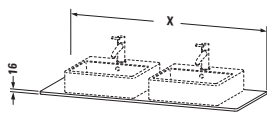
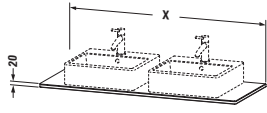
Описание	Ш x Г (мм)	Номер артикула	Евро	Евро	Евро	Евро
			Ценовая группа 1	Ценовая группа 2	Ценовая группа 3	Ценовая группа 4
 <p>Тумбочка для консоли напольная 4 выдвижных отделения, встроенные ножки с регулировкой по высоте для Vero Air # 2350100026 , для Vero Air # 2350100072 , для DuraSquare # 2353100072</p>	1400 x 548	XS 4925 M	2.511	2.627		3.018
 <p>Дополнительные модули Система разделителей из массива клена или ореха, без выреза под сифон для шкафчиков шириной 700 мм для шкафчиков шириной 700 мм</p>		UV 9723 L/R UV 9733 B	157 314			
<p>Справка: Рекомендуется малогабаритный сифон # 005076 / Консоль не включена в комплект поставки, пожалуйста, заказывайте отдельно / для консоли # XS060G, XS061G / Система разделителей не монтируется дополнительно, она должна быть установлена на фабрике. / Необходимые данные для заказа: - внутренние разделители да/нет - положение системы разделителей слева (L), справа (R) или посередине (M) - орех 77 или клен 78</p>						
 <p>Консоль 1 консоль с двумя вырезами, для тумбочек с консолью</p>	1400 x 550 1600 x 550	XS 063G B XS 063H B	436 468	481 519		728 785
<p>Справка: Наценка за изготовление отверстия под смеситель 23 Евро при указании точных координат</p>						
 <p>Консоль из массива дерева 1 консоль с двумя вырезами, для тумбочек с консолью</p>	1400 x 550 1600 x 550	XS 064G B XS 064H B		1.314 1.538		
<p>Справка: Наценка за изготовление отверстия под смеситель 23 Евро при указании точных координат</p>						

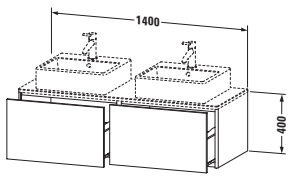
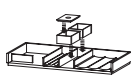
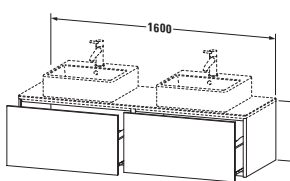
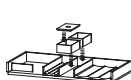

XSquare Design by Kurt Merki Jr.

Описание	Ш x Г (мм)	Номер артикула	Евро	Евро	Евро	Евро
			Ценовая группа 1	Ценовая группа 2	Ценовая группа 3	Ценовая группа 4
 <p>Тумбочка для подвесной консоли 2 выдвижных отделения</p>	1400 x 548	XS 4906 B	1.379	1.469		1.771
 <p>Дополнительные модули Система разделителей из массива клена или ореха, без выреза под сифон для шкафчиков шириной 700 мм, под керамикой для шкафчиков шириной 700 мм</p>		UV 9724 L/R UV 9728 B	323 646			
<p>Справка: Рекомендуется малогабаритный сифон # 005076 / Консоль не включена в комплект поставки, пожалуйста, заказывайте отдельно / Система разделителей не монтируется дополнительно, она должна быть установлена на фабрике. / Необходимые данные для заказа:</p> <ul style="list-style-type: none"> - внутренние разделители да/нет - положение системы разделителей слева (L), справа (R) или посередине (M) - орех 77 или клен 78 - артикул модели керамики, см. стр. 997-999 						
 <p>Тумбочка для подвесной консоли 2 выдвижных отделения</p>	1600 x 548	XS 4907 B	1.439	1.531		1.836
 <p>Дополнительные модули Система разделителей из массива клена или ореха, без выреза под сифон для шкафчиков шириной 800 мм, под керамикой для шкафчиков шириной 800 мм</p>		UV 9725 L/R UV 9729 B	323 646			
<p>Справка: Рекомендуется малогабаритный сифон # 005076 / Консоль не включена в комплект поставки, пожалуйста, заказывайте отдельно / Система разделителей не монтируется дополнительно, она должна быть установлена на фабрике. / Необходимые данные для заказа:</p> <ul style="list-style-type: none"> - внутренние разделители да/нет - положение системы разделителей слева (L), справа (R) или посередине (M) - орех 77 или клен 78 - артикул модели керамики, см. стр. 997-999 						

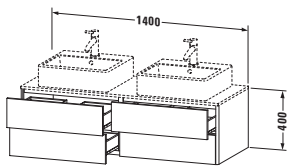
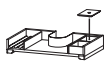
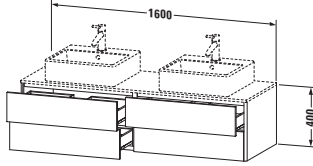
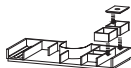
XSquare Design by Kurt Merki Jr.

Описание	Ш x Г (мм)	Номер артикула	Евро	Евро	Евро	Евро
			Ценовая группа 1	Ценовая группа 2	Ценовая группа 3	Ценовая группа 4
 <p>Тумбочка для подвесной консоли 4 выдвижных ящика верхний ящик, вкл. вырез и крышку для сифона</p>	1400 x 548	XS 4916 B	1.813	1.897		2.206
 <p>Дополнительные модули Система разделителей из массива клена или ореха для шкафчиков шириной 700 мм, вкл. вырез под сифон, под керамикой</p>		UV 9726 L/R	201			
для шкафчиков шириной 700 мм, вкл. вырез под сифон		UV 9736 B	402			
<p>Справка: Рекомендуется малогабаритный сифон # 005076 / Консоль не включена в комплект поставки, пожалуйста, заказывайте отдельно / Система разделителей не монтируется дополнительно, она должна быть установлена на фабрике. / Необходимые данные для заказа:</p> <ul style="list-style-type: none"> - внутренние разделители да/нет - положение системы разделителей слева (L), справа (R) или посередине (M) - орех 77 или клен 78 - артикул модели керамики, см. стр. 997-996 						
 <p>Тумбочка для подвесной консоли 4 выдвижных ящика верхний ящик, вкл. вырез и крышку для сифона</p>	1600 x 548	XS 4917 B	1.893	1.980		2.289
 <p>Дополнительные модули Система разделителей из массива клена или ореха для шкафчиков шириной 800 мм, вкл. вырез под сифон, под керамикой</p>		UV 9727 L/R	277			
для шкафчиков шириной 800 мм, вкл. вырез под сифон		UV 9737 B	554			
<p>Справка: Рекомендуется малогабаритный сифон # 005076 / Консоль не включена в комплект поставки, пожалуйста, заказывайте отдельно / Система разделителей не монтируется дополнительно, она должна быть установлена на фабрике. / Необходимые данные для заказа:</p> <ul style="list-style-type: none"> - внутренние разделители да/нет - положение системы разделителей слева (L), справа (R) или посередине (M) - орех 77 или клен 78 - артикул модели керамики, см. стр. 997-999 						

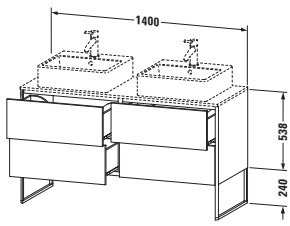
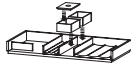
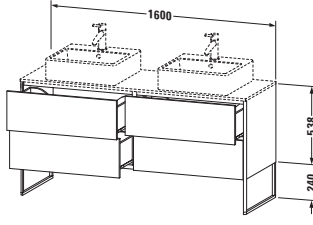
XSquare Design by Kurt Merki Jr.

Описание	Ш x Г (мм)	Номер артикула	Евро	Евро	Евро	Евро
			Ценовая группа 1	Ценовая группа 2	Ценовая группа 3	Ценовая группа 4
 <p>Тумбочка для консоли напольная 4 выдвижных отделения, встроенные ножки с регулировкой по высоте</p>	1400 x 548	XS 4926 B	2.459	2.582		2.967
 <p>Дополнительные модули Система разделителей из массива кле-на или ореха, без выреза под сифон для шкафчиков шириной 700 мм, под керамикой для шкафчиков шириной 700 мм</p>		UV 9724 L/R UV 9728 B	323 646			
<p>Справка: Рекомендуется малогабаритный сифон # 005076 / Консоль не включена в комплект поставки, пожалуйста, заказывайте отдельно / Система разделителей не монтируется дополнительно, она должна быть установлена на фабрике. / Необходимые данные для заказа:</p> <ul style="list-style-type: none"> - внутренние разделители да/нет - положение системы разделителей слева (L), справа (R) или посередине (M) - орех 77 или клен 78 - артикул модели керамики, см. стр. 997-999 						
 <p>Тумбочка для консоли напольная 4 выдвижных отделения, встроенные ножки с регулировкой по высоте</p>	1600 x 548	XS 4927 B	2.572	2.700		3.083
 <p>Дополнительные модули Система разделителей из массива кле-на или ореха, без выреза под сифон для шкафчиков шириной 800 мм, под керамикой для шкафчиков шириной 800 мм</p>		UV 9725 L/R UV 9729 B	323 646			
<p>Справка: Рекомендуется малогабаритный сифон # 005076 / Консоль не включена в комплект поставки, пожалуйста, заказывайте отдельно / Система разделителей не монтируется дополнительно, она должна быть установлена на фабрике. / Необходимые данные для заказа:</p> <ul style="list-style-type: none"> - внутренние разделители да/нет - положение системы разделителей слева (L), справа (R) или посередине (M) - артикул модели керамики, см. стр. 997-999 - орех 77 или клен 78 						

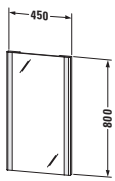
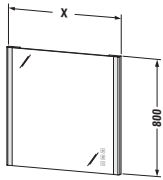

XSquare Design by Kurt Merki Jr.

Описание	Ш x Г (мм)	Номер артикула	Евро	Евро	Евро	Евро
			Ценовая группа 1	Ценовая группа 2	Ценовая группа 3	Ценовая группа 4
Зеркало с подсветкой IP 44, двойные полосы LED подсветки, функция LED диммера, 1 сенсорный выключатель справа внизу, LED (срок эксплуатации >30 000 часов), LED подсветка, стационарно установленная, Класс энергопотребления: A++ LED модуль, цветовая температура 3500 К, 24 Вт	450 x 33	XS 7010	864			
Справка: Расстояние между сенсором и отражающей поверхностью = мин. 75 мм / Функция включения-выключения также возможна с помощью нижней кнопки выключателя						
						
Зеркало с подсветкой IP 44, LED световые поля по бокам, 24 Вт, LED непрямая подсветка (вверху и внизу), 15-45 Вт, функция LED диммера, Подогрев зеркала с автоматическим отключением, Бесступенчатая, синхронная регулировка цвета для прямой и непрямо́й подсветки, Функция диммера и регулировка цвета светильника с эффектом памяти, Управление сенсорной панелью, LED (срок эксплуатации >30 000 часов), LED подсветка, стационарно установленная, Класс энергопотребления: A++						
LED модуль, цветовая температура 2700 - 6500 К, 39 Вт	600 x 33	XS 7011	1.268			
LED модуль, цветовая температура 2700 - 6500 К, 45 Вт	800 x 33	XS 7012	1.302			
LED модуль, цветовая температура 2700 - 6500 К, 51 Вт	1000 x 33	XS 7013	1.434			
LED модуль, цветовая температура 2700 - 6500 К, 57 Вт	1200 x 33	XS 7014	1.608			
LED модуль, цветовая температура 2700 - 6500 К, 60 Вт	1300 x 33	XS 7015	1.654			
LED модуль, цветовая температура 2700 - 6500 К, 63 Вт	1400 x 33	XS 7016	1.687			
LED модуль, цветовая температура 2700 - 6500 К, 69 Вт	1600 x 33	XS 7017	1.797			
Справка: Функция включения-выключения также возможна с помощью нижней кнопки выключателя						

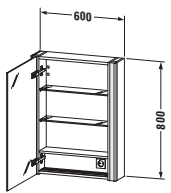
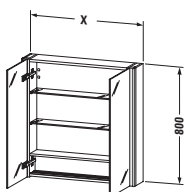
XSquare Design by Kurt Merki Jr.

Описание	Ш x Г (мм)	Номер артикула	Евро	Евро	Евро	Евро
			Ценовая группа 1	Ценовая группа 2	Ценовая группа 3	Ценовая группа 4
 <p>Зеркальный шкафчик IP 44, двойные полосы LED подсветки, 1 зеркальная дверца, 2 стеклянные полки (прозрачное стекло), 1 деревянная полка, встроенный волнообразный разделитель для мелочей, задняя панель зеркальная, 1 комплект розетки внутри справа, LED подсветка места для умывания, 1 сенсорный выключатель справа внизу, функция LED диммера, LED (срок эксплуатации > 30 000 часов), LED подсветка, стационарно установленная, Класс энергопотребления: A++ LED модуль, цветовая температура 3500 К, 27 Вт</p>	600 x 156	XS 7111 L/R	1.618	1.668		1.800
Справка: Расстояние между сенсором и отражающей поверхностью = мин. 75 мм / Необходимые данные для заказа: - петли слева (L) /справа (R)						
 <p>Зеркальный шкафчик IP 44, двойные полосы LED подсветки, 2 зеркальные дверцы, 2 стеклянные полки (прозрачное стекло), 1 деревянная полка, встроенный волнообразный разделитель для мелочей, задняя панель зеркальная, 1 комплект розетки внутри справа, LED подсветка места для умывания, 1 сенсорный выключатель справа внизу, функция LED диммера, LED (срок эксплуатации > 30 000 часов), LED подсветка, стационарно установленная, Класс энергопотребления: A++ LED модуль, цветовая температура 3500 К, 27 Вт</p>	800 x 156	XS 7112	1.711	1.754		1.887
LED модуль, цветовая температура 3500 К, 27 Вт	1000 x 156	XS 7113	1.773	1.825		1.962
LED модуль, цветовая температура 3500 К, 27 Вт	1200 x 156	XS 7114	1.970	2.023		2.178
Справка: Расстояние между сенсором и отражающей поверхностью = мин. 75 мм						

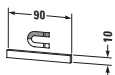
XSquare Design by Kurt Merki Jr.

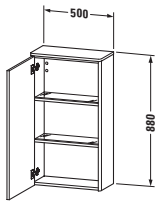
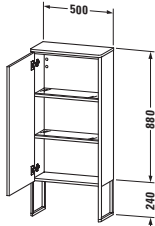
Описание	Ш х Г (мм)	Номер артикула	Евро	Евро	Евро	Евро
			Ценовая группа 1	Ценовая группа 2	Ценовая группа 3	Ценовая группа 4
						
Магнитная планка из нержавеющей стали						
	90	UV 9709	43			
Справка: Магнитная планка может быть установлена по желанию на корпусе, боковой стенке или на зеркальной дверце с помощью клейкой ленты. Обратите внимание на сокращение места для хранения после установки.						
						
Ящик						
для зеркального шкафчика						
Ящик с крышкой	100 x 160	XS 9948	111			
Справка: Необходимые данные для заказа: - орех 77 или клен 78						
						
Шкаф						
1 дверца, 2 стеклянные полки с алюминиевыми креплениями						
	500 x 236	XS 1303 L/R	894	986		1.508
Справка: Оставляйте расстояние до стены минимум в 20 мм / При установке оставляйте минимум 20 мм расстояния до мебели / Необходимые данные для заказа: - петли слева (L) /справа (R)						
						
Шкафчик напольный						
1 дверца, 2 стеклянные полки с алюминиевыми креплениями, встроенные ножки с регулировкой по высоте						
	500 x 236	XS 1304 L/R	1.218	1.310		1.831
Справка: Оставляйте расстояние до стены минимум в 20 мм / При установке оставляйте минимум 20 мм расстояния до мебели / Необходимые данные для заказа: - петли слева (L) /справа (R)						

XSquare Design by Kurt Merki Jr.

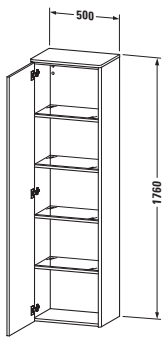
Описание	Ш x Г (мм)	Номер артикула	Евро	Евро	Евро	Евро
			Ценовая группа 1	Ценовая группа 2	Ценовая группа 3	Ценовая группа 4
Высокий шкаф 1 дверца, 4 стеклянные полки с алюминиевым кронштейном	500 x 356	XS 1313 L/R	1.302	1.478		2.208

Справка: Оставляйте расстояние до стены минимум в 20 мм / При установке оставляйте минимум 20 мм расстояния до мебели / Необходимые данные для заказа: - петли слева (L) /справа (R)

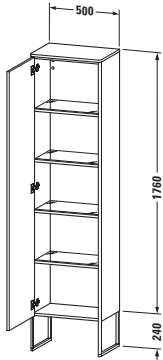
						
Высокий шкаф напольный 1 дверца, 4 стеклянные полки с алюминиевым кронштейном, встроенные ножки с регулировкой по высоте	500 x 356	XS 1314 L/R	1.590	1.766		2.496

Справка: Оставляйте расстояние до стены минимум в 20 мм / При установке оставляйте минимум 20 мм расстояния до мебели / Необходимые данные для заказа: - петли слева (L) /справа (R)

Информация о продукции

Фронт Корпус Консоль	Декор	07 Бетонно-серый матовый	Фронт: Высокоплотная трёхслойная ДСП, покрытая декором из меламиновой смолы с обеих сторон. Нижняя консоль: (57) «Чёрный бриллиант». Корпус: Высокоплотная трёхслойная ДСП с ламинатом (HPL), прессованным с обеих сторон. Внутренняя поверхность цвета «черный бриллиант» (57). Материал кромки: АБС-пластик
	Ценовая группа 1	09 Светло-голубой матовый 18 Белый матовый 21 Орех темный 31 Сосна серебристая 43 Базальт матовый 49 Графит матовый 51 Сосна коричневая 52 Дуб европейский 53 Каштан тёмный 79 Орех натуральный 91 Серо-коричневый	
	Декор	22 Белый глянцевый	Фронт: Высокоплотная трёхслойная ДСП с ламинатом (HPL) с обеих сторон. Корпус: Высокоплотная трёхслойная ДСП с ламинатом (HPL), прессованным с обеих сторон. Внутренняя поверхность цвета «черный бриллиант» (57). Материал кромки: АБС-пластик
	Ценовая группа 2	75 Лён	
	Натуральный шпон	11 Дуб кашемировый	Фронт: Спрессованная под высоким давлением трёхслойная ДСП с отделкой шпоном из массива дерева с обеих сторон. Корпус: Высокоплотная трёхслойная ДСП со шпоном из массива дерева, прессованным с одной стороны, и ламинатом (HPL) с другой стороны. Ламинат (HPL) цвета «черный бриллиант» (57). Материал кромки: АБС-пластик Шпон – это натуральный материал, поэтому могут присутствовать различия в цвете и структуре.
	Ценовая группа 3	12 Дуб брашированный 13 Американский орех 69 Орех брашированный 71 Средиземноморский дуб 72 Дуб тёмный брашированный	
	Лак	38 Доломитово-серый глянцевый	Фронт: Высокоплотная ДВП с многослойным лакированным покрытием. Внутренняя поверхность отделана покрытием из меламиновой смолы в цвете «чёрный бриллиант» (57). Корпус: Высокоплотная ДВП с многослойным лакированным покрытием. Внутренняя поверхность отделана покрытием из меламиновой смолы в цвете «чёрный бриллиант» (57). Материал кромки: АБС-пластик (лакированный).
	Ценовая группа 4	40 Чёрный глянцевый 47 Голубой камень глянцевый 85 Белый глянцевый 86 Капучино глянцевый 89 Фланелево-серый глянцевый 90 Фланелево-серый шелк.-матовый	

Зеркало с подсветкой

Версия с сенсором:
Светодиодная технология, цветовая температура 3500 К.
Сенсорный выключатель справа внизу для функции включения / отключения. Встроенная функция приглушения светодиода с эффектом запоминания. Система антизапотевания заказывается отдельно (начиная с ширины 600 мм). Начиная с ширины 1320 мм дополнительно с рассеянным освещением сверху.

Версия с иконками:
Технология светодиодной подсветки, длительная, синхронная регулировка цвета подсветки (2700 - 6500 К) для прямого и рассеянного освещения, включая эффект запоминания. Включая систему антизапотевания. Бесконтактная панель блока управления на поверхности зеркала с 3 вертикальными иконками.



Иконка 1 (сверху): Включение / отключение, включая функцию диммера для прямого освещения с обеих сторон.



Иконка 2 (посередине): Включение / отключение, включая функцию диммера для рассеянного освещения сверху и снизу.



Иконка 3 (снизу): Включение / отключение системы антизапотевания, включая автоматическое отключение через 60 минут.

Одновременное нажатие и удерживание иконок 1 и 2:
Синхронная регулировка цвета подсветки в диапазоне 2700 - 6500 К.

Информация о продукции
Зеркальный шкафчик с подсветкой
Версия с сенсором:

Светодиодная технология, цветовая температура 3500 К. Сенсорный выключатель справа внизу для функции включения / отключения. Встроенная функция приглушения светодиода с эффектом запоминания. Задняя панель внутри зеркального стекла. Встроенная полочка для мелких предметов.

Версия с иконками:

Технология светодиодной подсветки, длительная, синхронная регулировка цвета подсветки (2700 - 6500 К) для прямого и рассеянного освещения, включая эффект запоминания. Бесконтактная панель блока управления на поверхности зеркала с 2 вертикальными иконками. Внутренняя светодиодная подсветка (3500 К). Функция включения/отключения за счет встроенного сенсора при открывании и закрывании зеркальных дверц. Задняя панель внутри зеркального стекла. Встроенная полочка для мелких предметов.



Иконка 1 (сверху): Включение / отключение, включая функцию диммера для прямого освещения с обеих сторон.



Иконка 2 (посередине): Включение / отключение, включая функцию диммера для рассеянного освещения сверху и снизу.

Одновременное нажатие и удерживание иконок 1 и 2: Синхронная регулировка цвета подсветки в диапазоне 2700 - 6500 К.

Боковой профиль, Зеркало, Зеркальный шкафчик, Тумбочка под умывальник, Высокий шкаф, Средний шкафчик	V1 Шампанское матовый V2 Черный матовый	Анодированный алюминий
Металлическая консоль, включая раму под стеклянную вставку	V1 Шампанское матовый V2 Черный матовый	Анодированный алюминий
Стеклопанель для металлической консоли	10 Абрикосовый жемчуг 40 Черный 85 Белый 89 Фланелево-серый	Безосколочное стекло
Выдвижной механизм	без ручки	Соединение с механизмом самозакрывания. Автоматическое открывание при касании.
Система разделителей	Массив дерева Ценовая группа 1 77 Америк. орех, массив дерева 78 Клён, массив дерева	Система разделителей, состоящая из акрилового стекла и массива дерева, может быть выполнена на выбор из клёна или ореха. Для каждой ширины шкафчика от 584 мм до 1280 мм имеется индивидуальная система разделителей с целью максимально эффективного использования внутреннего пространства. Крышка ящичков, а также большой и маленький волнистый поддоны обработаны специальным противоскользящим лаком.
Внутренний элемент для зеркального шкафчика # XV 9948	Массив дерева Ценовая группа 1 77 Америк. орех, массив дерева 78 Клён, массив дерева	Материал: смесь из массива дерева (клён или орех) и акрилового стекла, включая крышку серого цвета.
Зеркальный шкафчик с магнитной полоской # UV 9709		Магнитная крепежная панель внутри зеркального шкафчика в виде держателя для металлических аксессуаров в ванной комнате.
Ножка # XV 9714	V1 Шампанское матовый	Анодированный алюминий
Ножка # XV 9715	V2 Черный матовый	Анодированный алюминий

Информация о продукции

**Антизапотеватель
(Дополнительная
комплектация в
случае версии с
сенсором)
(Стандартная
комплектация в
случае версия с
иконками)**

Благодаря этой системе заданный участок зеркала не будет запотевать. Антизапотеватель активируется одновременно с включением и выключением подсветки зеркала. Если зеркало уже запотело (система антизапотевания была отключена), на удаление влаги с поверхности потребуется 5 минут. Функция автоматического отключения через 60 минут.

Однокомпонентный антизапотеватель размерами 200 x 400 мм для зеркала размером 620 мм (крепится по центру)

Однокомпонентный антизапотеватель размерами 400 x 400 мм для зеркала размером 820 мм и 1020 мм (крепится по центру)

Однокомпонентный антизапотеватель размерами 600 x 400 мм для зеркала размером 1220 мм (крепится по центру)

Двухкомпонентный антизапотеватель размерами 400 x 400 мм для зеркала размером 1320 мм / 1420 мм / 1620 мм (1 слева и 1 справа)

Двухкомпонентный антизапотеватель размерами 600 x 400 мм для зеркала размером 1820 и 2020 мм (1 слева и 1 справа)

Пример оформления заказа

XViu

Мебельный умывальник с-bonded с тумбочкой под умывальник напольный

Система разделителей

Зеркальный шкафчик

Внутренний элемент для зеркального шкафчика

Высокий шкаф, напольный

72 Дуб тёмный брашированный

B2 Профиль черный матовый

P Рама того же цвета, что и профиль

78 Клён, массив дерева

B2 Профиль черный матовый



78 Клён, массив дерева

72 Дуб тёмный брашированный

B2 Профиль черный матовый

Описание	Примечание	Количество	Номер артикула
1 Мебельный умывальник с-bonded с тумбочкой под умывальник напольный	Ширина 800 мм	1	# XV 4710 E B2 72 P
Система разделителей		1	# UV 9972 0 78 78
2 Ножка для тумбочки под умывальник	Чёрный матовый	1	# XV 9715 0 00 00
3 Зеркальный шкафчик со светодиодной подсветкой	Ширина 800 мм	1	# XV 7142 0 B2 B2
Внутренний элемент для зеркального шкафчика		2	# XV 9948 0 78 78
Магнитная полоска для зеркального шкафа		1	# UV 9709 0 00 00
4 Высокий напольный шкаф с зеркальной дверцей	Высота 1770 мм	1	# XV 1376 L B2 72
5 Ножка для высокого шкафа	Чёрный матовый	1	# XV 9715 0 00 00
F Смеситель для умывальника с 2 отверстиями под смеситель, с разъемом электропитания M		1	# D11100 0070 10

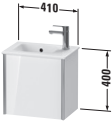
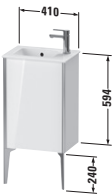

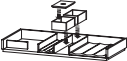
XViu Design by sieger design

Описание	Ш x Г (мм)	Номер артикула	Евро	Евро	Евро	Евро
			Ценовая группа 1	Ценовая группа 2	Ценовая группа 3	Ценовая группа 4
Тумбочка подвесная						
1 дверца						
для ME by Starck # 072343	410 x 290	XV 4024 L/R	452	501	594	732
Справка: Необходимые данные для заказа: - петли слева (L) /справа (R) - поверхность бокового алюминиевого профиля, см. стр. 928						
						
Тумбочка напольная						
1 дверца						
для ME by Starck # 072343	410 x 290	XV 4480 L/R	516	595	756	829
Справка: Рекомендуются цокольные ножки / Ножки не входят в комплект поставки, пожалуйста, заказывайте отдельно. / Необходимые данные для заказа: - петли слева (L) /справа (R) - поверхность бокового алюминиевого профиля, см. стр. 928 - вариант с цокольными ножками, см. стр. 975						
						
Тумбочка подвесная						
1 выдвижное отделение						
для ME by Starck # 233663	610 x 480	XV 4025	807	869	990	1.338
для ME by Starck # 233683, 234583, 234683	810 x 480	XV 4026	829	900	1.030	1.361
для ME by Starck # 233610	1010 x 480	XV 4027	857	937	1.079	1.425
для ME by Starck # 233612, 236112	1210 x 480	XV 4028	887	973	1.150	1.487
						
Дополнительные модули						
Система разделителей из массива кле-на или ореха, без выреза под сифон						
для шкафчиков шириной 610 мм		UV 9776	284			
для шкафчиков шириной 810 мм		UV 9777	323			
для шкафчиков шириной 1010 мм		UV 9778	399			
для шкафчиков шириной 1210 мм		UV 9779	399			
Справка: монтаж только в сочетании с малогабаритным сифоном (рекомендуется # 005076) / Система разделителей не монтируется дополнительно, она должна быть установлена на фабрике. / Необходимые данные для заказа: - внутренние разделители да/нет - орех 77 или клен 78 - поверхность бокового алюминиевого профиля, см. стр. 928						

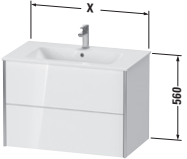
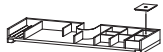

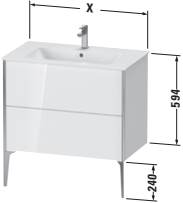
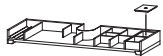

XViu Design by sieger design

Описание	Ш x Г (мм)	Номер артикула	Евро	Евро	Евро	Евро
			Ценовая группа 1	Ценовая группа 2	Ценовая группа 3	Ценовая группа 4
						
Тумбочка подвесная 2 ящика, верхний ящик, вкл. вырез и крышку для сифона						
для ME by Starck # 233663	610 x 480	XV 4125	1.010	1.098	1.244	1.766
для ME by Starck # 233683	810 x 480	XV 4126	1.035	1.140	1.314	1.815
для ME by Starck # 233610	1010 x 480	XV 4127	1.063	1.188	1.392	1.870
для ME by Starck # 233612, 236112	1210 x 480	XV 4128	1.106	1.245	1.484	1.928
						
Дополнительные модули Система разделителей из массива клена или ореха, вкл. вырез под сифон						
для шкафчиков шириной 610 мм		UV 9780	201			
для шкафчиков шириной 810 мм		UV 9781	277			
для шкафчиков шириной 1010 мм		UV 9782	334			
для шкафчиков шириной 1210 мм		UV 9783	334			
Справка: монтаж только в сочетании с малогабаритным сифоном (рекомендуется # 005076) / Система разделителей не монтируется дополнительно, она должна быть установлена на фабрике. / Необходимые данные для заказа: - внутренние разделители да/нет - орех 77 или клен 78 - поверхность бокового алюминиевого профиля, см. стр. 928						

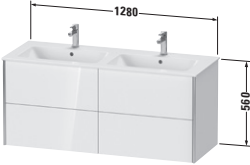

XViu Design by sieger design

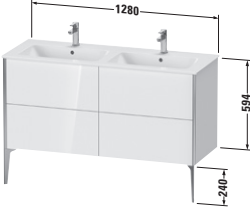
Описание	Ш x Г (мм)	Номер артикула	Евро	Евро	Евро	Евро
			Ценовая группа 1	Ценовая группа 2	Ценовая группа 3	Ценовая группа 4
 <p>Тумбочка напольная 2 выдвигающих отделения, верхний ящик, вкл. вырез и крышку для сифона</p>						
для ME by Starck # 233663	610 x 480	XV 4481	1.045	1.158	1.305	1.865
для ME by Starck # 233683	810 x 480	XV 4482	1.081	1.198	1.377	1.915
для ME by Starck # 233610	1010 x 480	XV 4483	1.113	1.244	1.460	1.970
для ME by Starck # 233612, 236112	1210 x 480	XV 4484	1.146	1.290	1.543	2.033
 <p>Дополнительные модули Система разделителей из массива кле- на или ореха, вкл. вырез под сифон</p>						
для шкафчиков шириной 610 мм		UV 9780	201			
для шкафчиков шириной 810 мм		UV 9781	277			
для шкафчиков шириной 1010 мм		UV 9782	334			
для шкафчиков шириной 1210 мм		UV 9783	334			
<p>Справка: монтаж только в сочетании с малогабаритным сифоном (рекомендуется # 005076) / Система разделителей не монтируется дополнительно, она должна быть установлена на фабрике. / Рекомендуются цокольные ножки / Ножки не входят в комплект поставки, пожалуйста, заказывайте отдельно. / Необходимые данные для заказа:</p> <ul style="list-style-type: none"> - внутренние разделители да/нет - орех 77 или клен 78 - поверхность бокового алюминиевого профиля, см. стр. 928 - вариант с цокольными ножками, см. стр. 975 						
 <p>Тумбочка подвесная 2 выдвигающих отделения</p>						
для ME by Starck # 233613	1280 x 480	XV 4029	1.282	1.336	1.581	1.803
 <p>Дополнительные модули Система разделителей из массива кле- на или ореха, без выреза под сифон</p>						
для шкафчиков шириной 640 мм		UV 9785 L/R	284			
для шкафчиков шириной 640 мм		UV 9786 B	568			
<p>Справка: монтаж только в сочетании с малогабаритным сифоном (рекомендуется # 005076) / Система разделителей не монтируется дополнительно, она должна быть установлена на фабрике. / Необходимые данные для заказа:</p> <ul style="list-style-type: none"> - внутренние разделители да/нет - положение системы разделителей слева (L), справа (R) или посередине (M) - орех 77 или клен 78 - поверхность бокового алюминиевого профиля, см. стр. 928 						

XViu Design by sieger design

Описание	Ш x Г (мм)	Номер артикула	Евро	Евро	Евро	Евро
 <p>Тумбочка подвесная 4 выдвигаемых ящика, верхний ящик, вкл. вырез и крышку для сифона для ME by Starck # 233613</p>	1280 x 480	XV 4129	Ценовая группа 1 1.692	Ценовая группа 2 1.867	Ценовая группа 3 2.105	Ценовая группа 4 2.645
 <p>Дополнительные модули Система разделителей из массива кле-на или ореха, вкл. вырез под сифон для шкафчиков шириной 640 мм для шкафчиков шириной 640 мм</p>		UV 9787 L/R UV 9788 B	201 402			
<p>Справка: монтаж только в сочетании с малогабаритным сифоном (рекомендуется # 005076) / Система разделителей не монтируется дополнительно, она должна быть установлена на фабрике. / Необходимые данные для заказа:</p> <ul style="list-style-type: none"> - внутренние разделители да/нет - положение системы разделителей слева (L), справа (R) или посередине (M) - орех 77 или клен 78 - поверхность бокового алюминиевого профиля, см. стр. 928 						
 <p>Тумбочка напольная 4 выдвигаемых отделения, верхний ящик, вкл. вырез и крышку для сифона для ME by Starck # 233613</p>	1280 x 480	XV 4485	1.735	1.931	2.168	2.723
 <p>Дополнительные модули Система разделителей из массива кле-на или ореха, вкл. вырез под сифон для шкафчиков шириной 640 мм для шкафчиков шириной 640 мм</p>		UV 9787 L/R UV 9788 B	201 402			
<p>Справка: монтаж только в сочетании с малогабаритным сифоном (рекомендуется # 005076) / Система разделителей не монтируется дополнительно, она должна быть установлена на фабрике. / Рекомендуются цокольные ножки / Ножки не входят в комплект поставки, пожалуйста, заказывайте отдельно. / Необходимые данные для заказа:</p> <ul style="list-style-type: none"> - внутренние разделители да/нет - положение системы разделителей слева (L), справа (R) или посередине (M) - орех 77 или клен 78 - поверхность бокового алюминиевого профиля, см. стр. 928 - вариант с цокольными ножками, см. стр. 975 						

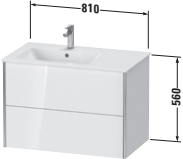
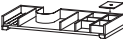
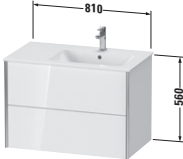

XViu Design by sieger design

Описание	Ш x Г (мм)	Номер артикула	Евро	Евро	Евро	Евро
			Ценовая группа 1	Ценовая группа 2	Ценовая группа 3	Ценовая группа 4
Тумбочка подвесная 2 ящика, верхний ящик, вкл. вырез и крышку для сифона для ME by Starck # 234583, чаша слева 810 x 480		XV 4158	1.047	1.141	1.314	1.832
						
Дополнительные модули Система разделителей из массива клена или ореха, вкл. вырез под сифон для шкафчиков шириной 810 мм		UV 9784	277			
Справка: монтаж только в сочетании с малогабаритным сифоном (рекомендуется # 005076) / Система разделителей не монтируется дополнительно, она должна быть установлена на фабрике. / Необходимые данные для заказа: - внутренние разделители да/нет - орех 77 или клен 78 - поверхность бокового алюминиевого профиля, см. стр. 928						
						
Тумбочка подвесная 2 ящика, верхний ящик, вкл. вырез и крышку для сифона для ME by Starck # 234683, чаша справа 810 x 480		XV 4159	1.047	1.141	1.314	1.832
						
Дополнительные модули Система разделителей из массива клена или ореха, вкл. вырез под сифон для шкафчиков шириной 810 мм		UV 9784	277			
Справка: монтаж только в сочетании с малогабаритным сифоном (рекомендуется # 005076) / Система разделителей не монтируется дополнительно, она должна быть установлена на фабрике. / Необходимые данные для заказа: - внутренние разделители да/нет - орех 77 или клен 78 - поверхность бокового алюминиевого профиля, см. стр. 928						

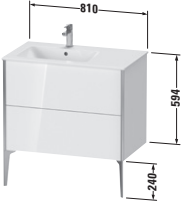
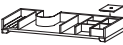
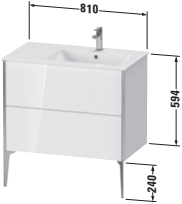
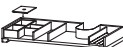

XViu Design by sieger design

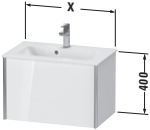
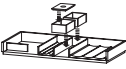
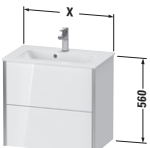
Описание	Ш x Г (мм)	Номер артикула	Евро	Евро	Евро	Евро
			Ценовая группа 1	Ценовая группа 2	Ценовая группа 3	Ценовая группа 4
 <p>Тумбочка напольная 2 выдвигаемых отделения, верхний ящик, вкл. вырез и крышку для сифона для ME by Starck # 234583, чаша слева 810 x 480</p>		XV 4486	1.063	1.180	1.341	1.896
 <p>Дополнительные модули Система разделителей из массива клена или ореха, вкл. вырез под сифон для шкафчиков шириной 810 мм</p>		UV 9784	277			
<p>Справка: монтаж только в сочетании с малогабаритным сифоном (рекомендуется # 005076) / Система разделителей не монтируется дополнительно, она должна быть установлена на фабрике. / Рекомендуются цокольные ножки / Ножки не входят в комплект поставки, пожалуйста, заказывайте отдельно. / Необходимые данные для заказа:</p> <ul style="list-style-type: none"> - внутренние разделители да/нет - орех 77 или клен 78 - поверхность бокового алюминиевого профиля, см. стр. 928 - вариант с цокольными ножками, см. стр. 975 						
 <p>Тумбочка напольная 2 выдвигаемых отделения, верхний ящик, вкл. вырез и крышку для сифона для ME by Starck # 234683, чаша справа 810 x 480</p>		XV 4487	1.063	1.180	1.341	1.896
 <p>Дополнительные модули Система разделителей из массива клена или ореха, вкл. вырез под сифон для шкафчиков шириной 810 мм</p>		UV 9784	277			
<p>Справка: монтаж только в сочетании с малогабаритным сифоном (рекомендуется # 005076) / Система разделителей не монтируется дополнительно, она должна быть установлена на фабрике. / Рекомендуются цокольные ножки / Ножки не входят в комплект поставки, пожалуйста, заказывайте отдельно. / Необходимые данные для заказа:</p> <ul style="list-style-type: none"> - внутренние разделители да/нет - орех 77 или клен 78 - поверхность бокового алюминиевого профиля, см. стр. 928 - вариант с цокольными ножками, см. стр. 975 						

XViu Design by sieger design

Описание	Ш x Г (мм)	Номер артикула	Евро	Евро	Евро	Евро
			Ценовая группа 1	Ценовая группа 2	Ценовая группа 3	Ценовая группа 4
 <p>Тумбочка подвесная компакт 1 выдвигающее отделение</p> <p>для ME by Starck # 234263 610 x 390 XV 4078 807 869 990 1.338</p> <p>для ME by Starck # 234283 810 x 390 XV 4079 829 900 1.030 1.361</p>						
 <p>Дополнительные модули Система разделителей из массива клена или ореха, без выреза под сифон</p> <p>для шкафчиков шириной 610 мм UV 9776 284</p> <p>для шкафчиков шириной 810 мм UV 9777 323</p>						
<p>Справка: монтаж только в сочетании с малогабаритным сифоном (рекомендуется # 005076) / Система разделителей не монтируется дополнительно, она должна быть установлена на фабрике. / Необходимые данные для заказа:</p> <ul style="list-style-type: none"> - внутренние разделители да/нет - орех 77 или клен 78 - поверхность бокового алюминиевого профиля, см. стр. 928 						
 <p>Тумбочка подвесная компакт 2 ящика, верхний ящик, вкл. вырез и крышку для сифона</p> <p>для ME by Starck # 234263 610 x 390 XV 4178 1.010 1.098 1.244 1.766</p> <p>для ME by Starck # 234283 810 x 390 XV 4179 1.035 1.130 1.288 1.815</p>						
 <p>Дополнительные модули Система разделителей из массива клена или ореха, вкл. вырез под сифон</p> <p>для шкафчиков шириной 610 мм UV 9780 201</p> <p>для шкафчиков шириной 810 мм UV 9781 277</p>						
<p>Справка: монтаж только в сочетании с малогабаритным сифоном (рекомендуется # 005076) / Система разделителей не монтируется дополнительно, она должна быть установлена на фабрике. / Необходимые данные для заказа:</p> <ul style="list-style-type: none"> - внутренние разделители да/нет - орех 77 или клен 78 - поверхность бокового алюминиевого профиля, см. стр. 928 						

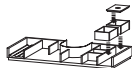
XViu Design by sieger design

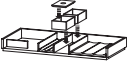
Описание	Ш x Г (мм)	Номер артикула	Евро	Евро	Евро	Евро
			Ценовая группа 1	Ценовая группа 2	Ценовая группа 3	Ценовая группа 4
 <p>Тумбочка напольная компакт 2 выдвижных отделения, верхний ящик, вкл. вырез и крышку для сифона</p>						
для ME by Starck # 234263	610 x 390	XV 4488	1.037	1.148	1.297	1.848
для ME by Starck # 234283	810 x 390	XV 4489	1.073	1.193	1.358	1.896
 <p>Дополнительные модули Система разделителей из массива кле-на или ореха, вкл. вырез под сифон</p>						
для шкафчиков шириной 610 мм		UV 9780	201			
для шкафчиков шириной 810 мм		UV 9781	277			
<p>Справка: монтаж только в сочетании с малогабаритным сифоном (рекомендуется # 005076) / Система разделителей не монтируется дополнительно, она должна быть установлена на фабрике. / Рекомендуются цокольные ножки / Ножки не входят в комплект поставки, пожалуйста, заказывайте отдельно. / Необходимые данные для заказа:</p> <ul style="list-style-type: none"> - внутренние разделители да/нет - орех 77 или клен 78 - поверхность бокового алюминиевого профиля, см. стр. 928 - вариант с цокольными ножками, см. стр. 975 						
 <p>Тумбочка подвесная 1 выдвижное отделение</p>						
для P3 Comforts # 233265	610 x 469	XV 4015	807	869	990	1.338
для P3 Comforts # 233285, 233385, 233485	810 x 469	XV 4016	829	900	1.030	1.361
для P3 Comforts # 233210, 233310, 233410	1010 x 469	XV 4017	857	937	1.079	1.425
для P3 Comforts # 233212, 233312, 233412	1210 x 469	XV 4018	887	973	1.150	1.487
 <p>Дополнительные модули Система разделителей из массива кле-на или ореха, без выреза под сифон</p>						
для шкафчиков шириной 610 мм		UV 9776	284			
для шкафчиков шириной 810 мм		UV 9777	323			
для шкафчиков шириной 1010 мм		UV 9778	399			
для шкафчиков шириной 1210 мм		UV 9779	399			
<p>Справка: монтаж только в сочетании с малогабаритным сифоном (рекомендуется # 005076) / Система разделителей не монтируется дополнительно, она должна быть установлена на фабрике. / Необходимые данные для заказа:</p> <ul style="list-style-type: none"> - внутренние разделители да/нет - орех 77 или клен 78 - поверхность бокового алюминиевого профиля, см. стр. 928 						

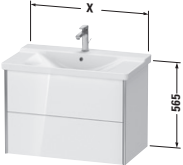
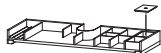

XViu Design by sieger design

Описание	Ш x Г (мм)	Номер артикула	Евро	Евро	Евро	Евро
			Ценовая группа 1	Ценовая группа 2	Ценовая группа 3	Ценовая группа 4
						
Тумбочка подвесная						
2 ящика, верхний ящик, вкл. вырез и крышку для сифона						
для P3 Comforts # 233265	610 x 469	XV 4115	1.010	1.098	1.244	1.766
для P3 Comforts # 233285	810 x 469	XV 4116	1.035	1.140	1.314	1.815
для P3 Comforts # 233210	1010 x 469	XV 4117	1.063	1.188	1.392	1.870
для P3 Comforts # 233212	1210 x 469	XV 4118	1.106	1.245	1.484	1.928
						
Дополнительные модули						
Система разделителей из массива клена или ореха, вкл. вырез под сифон						
для шкафчиков шириной 610 мм		UV 9780	201			
для шкафчиков шириной 810 мм		UV 9781	277			
для шкафчиков шириной 1010 мм		UV 9782	334			
для шкафчиков шириной 1210 мм		UV 9783	334			
<p>Справка: Рекомендуется малогабаритный сифон # 005076 / Система разделителей не монтируется дополнительно, она должна быть установлена на фабрике. / Необходимые данные для заказа:</p> <ul style="list-style-type: none"> - внутренние разделители да/нет - орех 77 или клен 78 - поверхность бокового алюминиевого профиля, см. стр. 928 						

XViu Design by sieger design

Описание	Ш x Г (мм)	Номер артикула	Евро	Евро	Евро	Евро
			Ценовая группа 1	Ценовая группа 2	Ценовая группа 3	Ценовая группа 4
Тумбочка наполняя 2 выдвижных отделения, верхний ящик, вкл. вырез и крышку для сифона						
для P3 Comforts # 233265	610 x 469	XV 4490	1.045	1.158	1.305	1.865
для P3 Comforts # 233285	810 x 469	XV 4491	1.081	1.198	1.377	1.915
для P3 Comforts # 233210	1010 x 469	XV 4492	1.113	1.244	1.460	1.970
для P3 Comforts # 233212	1210 x 469	XV 4493	1.146	1.290	1.543	2.033
Дополнительные модули Система разделителей из массива кле- на или ореха, вкл. вырез под сифон						
для шкафчиков шириной 610 мм		UV 9780	201			
для шкафчиков шириной 810 мм		UV 9781	277			
для шкафчиков шириной 1010 мм		UV 9782	334			
для шкафчиков шириной 1210 мм		UV 9783	334			
Справка: Рекомендуется малогабаритный сифон # 005076 / Система разделителей не монтируется дополнительно, она должна быть установлена на фабрике. / Рекомендуются цокольные ножки / Ножки не входят в комплект поставки, пожалуйста, заказывайте отдельно. / Необходимые данные для заказа: - внутренние разделители да/нет - орех 77 или клен 78 - поверхность бокового алюминиевого профиля, см. стр. 928 - вариант с цокольными ножками, см. стр. 975						

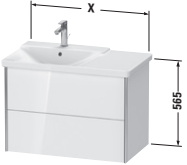
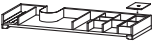
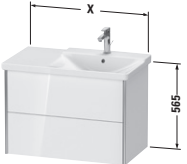

XViu Design by sieger design

Описание	Ш х Г (мм)	Номер артикула	Евро	Евро	Евро	Евро
			Ценовая группа 1	Ценовая группа 2	Ценовая группа 3	Ценовая группа 4
 <p>Тумбочка подвесная 2 ящика, верхний ящик, вкл. вырез и крышку для сифона</p>						
для P3 Comforts # 233385, чаша слева	810 x 469	XV 4107	1.047	1.141	1.314	1.832
для P3 Comforts # 233310, чаша слева	1010 x 469	XV 4108	1.073	1.180	1.391	1.888
для P3 Comforts # 233312, чаша слева	1210 x 469	XV 4109	1.100	1.238	1.476	1.928
 <p>Дополнительные модули Система разделителей из массива клена или ореха, вкл. вырез под сифон</p>						
для шкафчиков шириной 810 мм		UV 9784	277			
для шкафчиков шириной 1010 мм		UV 9789	334			
для шкафчиков шириной 1210 мм		UV 9790	334			
<p>Справка: Рекомендуется малогабаритный сифон # 005076 / Система разделителей не монтируется дополнительно, она должна быть установлена на фабрике. / Необходимые данные для заказа: - внутренние разделители да/нет - орех 77 или клен 78 - поверхность бокового алюминиевого профиля, см. стр. 928</p>						
 <p>Тумбочка подвесная 2 ящика, верхний ящик, вкл. вырез и крышку для сифона</p>						
для P3 Comforts # 233485, чаша справа	810 x 469	XV 4137	1.047	1.141	1.314	1.832
для P3 Comforts # 233410, чаша справа	1010 x 469	XV 4138	1.073	1.180	1.391	1.888
для P3 Comforts # 233412, чаша справа	1210 x 469	XV 4139	1.100	1.238	1.476	1.928
 <p>Дополнительные модули Система разделителей из массива клена или ореха, вкл. вырез под сифон</p>						
для шкафчиков шириной 810 мм		UV 9784	277			
для шкафчиков шириной 1010 мм		UV 9789	334			
для шкафчиков шириной 1210 мм		UV 9790	334			
<p>Справка: Рекомендуется малогабаритный сифон # 005076 / Система разделителей не монтируется дополнительно, она должна быть установлена на фабрике. / Необходимые данные для заказа: - внутренние разделители да/нет - орех 77 или клен 78 - поверхность бокового алюминиевого профиля, см. стр. 928</p>						

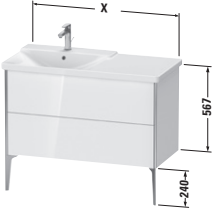
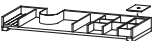

XViu Design by sieger design

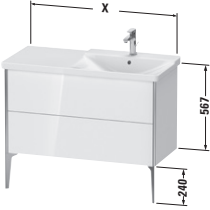
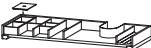
Описание	Ш x Г (мм)	Номер артикула	Евро	Евро	Евро	Евро
 <p>Тумбочка напольная 2 выдвигающих отделения, верхний ящик, вкл. вырез и крышку для сифона</p> <p>для P3 Comforts # 233385, чаша слева 810 x 469</p> <p>для P3 Comforts # 233310, чаша слева 1010 x 469</p> <p>для P3 Comforts # 233312, чаша слева 1210 x 469</p>			Ценовая группа 1	Ценовая группа 2	Ценовая группа 3	Ценовая группа 4
 <p>Дополнительные модули Система разделителей из массива клена или ореха, вкл. вырез под сифон</p> <p>для шкафчиков шириной 810 мм</p> <p>для шкафчиков шириной 1010 мм</p> <p>для шкафчиков шириной 1210 мм</p>						
<p>Справка: Рекомендуется малогабаритный сифон # 005076 / Система разделителей не монтируется дополнительно, она должна быть установлена на фабрике. / Рекомендуются цокольные ножки / Ножки не входят в комплект поставки, пожалуйста, заказывайте отдельно. / Необходимые данные для заказа:</p> <ul style="list-style-type: none"> - внутренние разделители да/нет - орех 77 или клен 78 - поверхность бокового алюминиевого профиля, см. стр. 928 - вариант с цокольными ножками, см. стр. 975 						

XViu Design by sieger design

Описание	Ш x Г (мм)	Номер артикула	Евро	Евро	Евро	Евро
			Ценовая группа 1	Ценовая группа 2	Ценовая группа 3	Ценовая группа 4
						
Тумбочка напольная 2 выдвигающих отделения, верхний ящик, вкл. вырез и крышку для сифона						
для P3 Comforts # 233485, чаша справа 810 x 469		XV 4497	1.063	1.180	1.341	1.896
для P3 Comforts # 233410, чаша справа 1010 x 469		XV 4498	1.090	1.214	1.422	1.951
для P3 Comforts # 233412, чаша справа 1210 x 469		XV 4499	1.124	1.267	1.501	2.012
						
Дополнительные модули Система разделителей из массива кле- на или ореха, вкл. вырез под сифон						
для шкафчиков шириной 810 мм		UV 9784	277			
для шкафчиков шириной 1010 мм		UV 9789	334			
для шкафчиков шириной 1210 мм		UV 9790	334			
Справка: Рекомендуется малогабаритный сифон # 005076 / Система разделителей не монтируется дополнительно, она должна быть установлена на фабрике. / Рекомендуются цокольные ножки / Ножки не входят в комплект поставки, пожалуйста, заказывайте отдельно. / Необходимые данные для заказа: - внутренние разделители да/нет - орех 77 или клен 78 - поверхность бокового алюминиевого профиля, см. стр. 928 - вариант с цокольными ножками, см. стр. 975						
						
Тумбочка подвесная 1 дверца						
для Vero Air # 072438	364 x 234	XV 4230 L/R	544	580	753	837
для Vero Air # 072450	484 x 234	XV 4232 L/R	549	588	769	855
Справка: Необходимые данные для заказа: - петли слева (L) /справа (R) - поверхность бокового алюминиевого профиля, см. стр. 928						

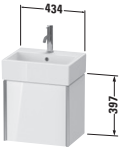
XViu Design by sieger design

Описание	Ш х Г (мм)	Номер артикула	Евро	Евро	Евро	Евро
			Ценовая группа 1	Ценовая группа 2	Ценовая группа 3	Ценовая группа 4
						
Тумбочка напольная						
1 дверца						
для Vero Air # 072438	364 x 234	XV 4530 L/R	582	627	783	898
для Vero Air # 072450	484 x 234	XV 4532 L/R	585	636	798	921
Справка: Рекомендуются цокольные ножки / Ножки не входят в комплект поставки, пожалуйста, заказывайте отдельно. / Необходимые данные для заказа: - петли слева (L) /справа (R) - поверхность бокового алюминиевого профиля, см. стр. 928 - вариант с цокольными ножками, см. стр. 975						
						
Тумбочка подвесная						
1 дверца						
для Vero Air # 072445	434 x 334	XV 4231 L/R	501	556	736	832
Справка: Необходимые данные для заказа: - петли слева (L) /справа (R) - поверхность бокового алюминиевого профиля, см. стр. 928						
						
Тумбочка напольная						
1 дверца						
для Vero Air # 072445	434 x 334	XV 4531 L/R	528	588	810	887
Справка: Рекомендуются цокольные ножки / Ножки не входят в комплект поставки, пожалуйста, заказывайте отдельно. / Необходимые данные для заказа: - петли слева (L) /справа (R) - поверхность бокового алюминиевого профиля, см. стр. 928 - вариант с цокольными ножками, см. стр. 975						

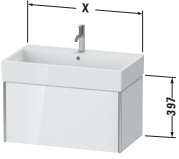
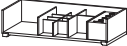

XViu Design by sieger design

Описание	Ш x Г (мм)	Номер артикула	Евро	Евро	Евро	Евро
			Ценовая группа 1	Ценовая группа 2	Ценовая группа 3	Ценовая группа 4
						
Тумбочка подвесная						
1 выдвигающее отделение						
для Vero Air # 235050	484 x 454	XV 4233	812	874	996	1.346
для Vero Air # 235060	584 x 454	XV 4234	839	903	1.029	1.392
для Vero Air # 235070	684 x 454	XV 4235	851	920	1.050	1.403
для Vero Air # 235080	784 x 454	XV 4236	863	937	1.072	1.415
для Vero Air # 235010	984 x 454	XV 4237	891	974	1.121	1.481
для Vero Air # 235012	1184 x 454	XV 4238	922	1.013	1.181	1.546
						
Дополнительные модули						
Система разделителей из массива клена или ореха, без выреза под сифон						
для шкафчиков шириной 584 мм	584	UV 9854	157			
для шкафчиков шириной 684 мм	684	UV 9855	157			
для шкафчиков шириной 784 мм	784	UV 9856	264			
для шкафчиков шириной 984 мм	984	UV 9857	381			
для шкафчиков шириной 1184 мм	1184	UV 9858	381			
Справка: монтаж только в сочетании с малогабаритным сифоном (рекомендуется # 005076) / Необходимые данные для заказа: / Система разделителей не монтируется дополнительно, она должна быть установлена на фабрике. - поверхность бокового алюминиевого профиля, см. стр. 928 - внутренние разделители да/нет - орех 77 или клен 78						

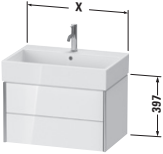
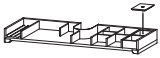
XViu Design by sieger design

Описание	Ш x Г (мм)	Номер артикула	Евро	Евро	Евро	Евро
			Ценовая группа 1	Ценовая группа 2	Ценовая группа 3	Ценовая группа 4
						
Тумбочка подвесная 2 выдвижных ящика, верхний ящик, вкл. вырез и крышку для сифона						
для Vero Air # 235050	484 x 454	XV 4333	1.012	1.103	1.247	1.771
для Vero Air # 235060	584 x 454	XV 4334	1.049	1.143	1.294	1.838
для Vero Air # 235070	684 x 454	XV 4335	1.064	1.158	1.316	1.862
для Vero Air # 235080	784 x 454	XV 4336	1.078	1.176	1.340	1.888
для Vero Air # 235010	984 x 454	XV 4337	1.106	1.210	1.388	1.944
для Vero Air # 235012	1184 x 454	XV 4338	1.138	1.250	1.439	2.006
						
Дополнительные модули Система разделителей из массива кле- на или ореха, вкл. вырез под сифон						
для шкафчиков шириной 584 мм	584	UV 9860	201			
для шкафчиков шириной 684 мм	684	UV 9861	201			
для шкафчиков шириной 784 мм	784	UV 9862	277			
для шкафчиков шириной 984 мм	984	UV 9863	277			
для шкафчиков шириной 1184 мм	1184	UV 9864	334			
Справка: Рекомендуется малогабаритный сифон # 005076 / Необходимые данные для заказа: / Система разделителей не монтируется дополнительно, она должна быть установлена на фабрике. - поверхность бокового алюминиевого профиля, см. стр. 928 - внутренние разделители да/нет - орех 77 или клен 78						

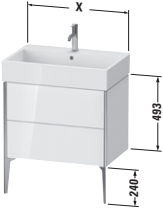
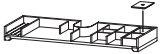
XViu Design by sieger design

Описание	Ш x Г (мм)	Номер артикула	Евро	Евро	Евро	Евро
			Ценовая группа 1	Ценовая группа 2	Ценовая группа 3	Ценовая группа 4
						
Тумбочка напольная						
2 выдвигающих отделения						
для Vero Air # 235050	484 x 454	XV 4533	1.040	1.151	1.297	1.853
для Vero Air # 235060	584 x 454	XV 4534	1.077	1.193	1.343	1.921
для Vero Air # 235070	684 x 454	XV 4535	1.090	1.211	1.369	1.947
для Vero Air # 235080	784 x 454	XV 4536	1.106	1.227	1.395	1.973
для Vero Air # 235010	984 x 454	XV 4537	1.135	1.262	1.443	2.029
для Vero Air # 235012	1184 x 454	XV 4538	1.169	1.305	1.499	2.094
						
Дополнительные модули						
Система разделителей из массива кле-на или ореха, вкл. вырез под сифон						
для шкафчиков шириной 584 мм	584	UV 9860	201			
для шкафчиков шириной 684 мм	684	UV 9861	201			
для шкафчиков шириной 784 мм	784	UV 9862	277			
для шкафчиков шириной 984 мм	984	UV 9863	277			
для шкафчиков шириной 1184 мм	1184	UV 9864	334			
<p>Справка: монтаж только в сочетании с малогабаритным сифоном (рекомендуется # 005076) / Рекомендуются цокольные ножки / Система разделителей не монтируется дополнительно, она должна быть установлена на фабрике. / Ножки не входят в комплект поставки, пожалуйста, заказывайте отдельно. / Необходимые данные для заказа:</p> <ul style="list-style-type: none"> - поверхность бокового алюминиевого профиля, см. стр. 928 - вариант с цокольными ножками, см. стр. 975 - внутренние разделители да/нет - орех 77 или клен 78 						
						
Тумбочка подвесная						
1 дверца						
для Viu # 073345	430 x 310	XV 4030 L/R	501	556	736	832
<p>Справка: Необходимые данные для заказа: - петли слева (L) /справа (R)</p> <ul style="list-style-type: none"> - поверхность бокового алюминиевого профиля, см. стр. 928 						

XViu Design by sieger design

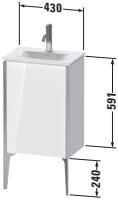
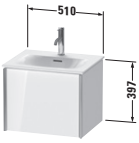
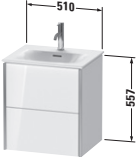
Описание	Ш x Г (мм)	Номер артикула	Евро	Евро	Евро	Евро
			Ценовая группа 1	Ценовая группа 2	Ценовая группа 3	Ценовая группа 4
 <p>Тумбочка напольная 1 дверца, для Viu # 073345</p>	430 x 310	XV 4068 L/R	528	588	810	887
<p>Справка: Рекомендуются цокольные ножки / Ножки не входят в комплект поставки, пожалуйста, заказывайте отдельно. / Необходимые данные для заказа: - петли слева (L) /справа (R) - поверхность бокового алюминиевого профиля, см. стр. 928 - вариант с цокольными ножками, см. стр. 975</p>						
 <p>Тумбочка подвесная 1 выдвижное отделение для Viu # 234453</p>	510 x 420	XV 4031	812	874	996	1.346
<p>Справка: монтаж только в сочетании с малогабаритным сифоном (рекомендуется # 005076) / Необходимые данные для заказа: - поверхность бокового алюминиевого профиля, см. стр. 928</p>						
 <p>Тумбочка подвесная 2 ящика, верхний ящик, вкл. вырез и крышку для сифона для Viu # 234453</p>	510 x 420	XV 4131	1.012	1.103	1.247	1.771
<p>Справка: монтаж только в сочетании с малогабаритным сифоном (рекомендуется # 005076) / Необходимые данные для заказа: - поверхность бокового алюминиевого профиля, см. стр. 928</p>						

XViu Design by sieger design

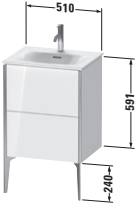
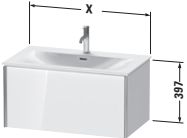
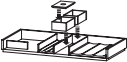
Описание	Ш x Г (мм)	Номер артикула	Евро	Евро	Евро	Евро
			Ценовая группа 1	Ценовая группа 2	Ценовая группа 3	Ценовая группа 4
 <p>Тумбочка напольная 2 выдвижных отделения, верхний ящик, вкл. вырез и крышку для сифона</p>						
для Viu # 234453	510 x 420	XV 4069	1.040	1.151	1.297	1.853
<p>Справка: Рекомендуется малогабаритный сифон # 005076 / Рекомендуются цокольные ножки / Ножки не входят в комплект поставки, пожалуйста, заказывайте отдельно. / Необходимые данные для заказа: - поверхность бокового алюминиевого профиля, см. стр. 928 - вариант с цокольными ножками, см. стр. 975</p>						
 <p>Тумбочка подвесная 1 выдвижное отделение</p>						
для Viu # 234463	610 x 480	XV 4032	839	903	1.029	1.392
для Viu # 234473	710 x 480	XV 4033	851	920	1.050	1.403
для Viu # 234483	810 x 480	XV 4034	863	937	1.072	1.415
для Viu # 234410	1010 x 480	XV 4035	891	974	1.121	1.481
для Viu # 234412	1210 x 480	XV 4036	922	1.013	1.181	1.546
 <p>Дополнительные модули Система разделителей из массива клена или ореха, без выреза под сифон</p>						
для шкафчиков шириной 610 мм		UV 9776	284			
для шкафчиков глубиной 710 мм		UV 9710	323			
для шкафчиков шириной 810 мм		UV 9777	323			
для шкафчиков шириной 1010 мм		UV 9778	399			
для шкафчиков шириной 1210 мм		UV 9779	399			
<p>Справка: монтаж только в сочетании с малогабаритным сифоном (рекомендуется # 005076) / Система разделителей не монтируется дополнительно, она должна быть установлена на фабрике. / Необходимые данные для заказа: - внутренние разделители да/нет - орех 77 или клен 78 - поверхность бокового алюминиевого профиля, см. стр. 928</p>						

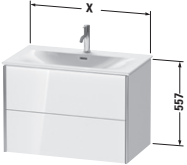
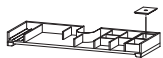

XViu Design by sieger design

Описание	Ш x Г (мм)	Номер артикула	Евро	Евро	Евро	Евро	
 <p>Тумбочка подвесная 2 ящика, верхний ящик, вкл. вырез и крышку для сифона</p>			Ценовая группа 1	Ценовая группа 2	Ценовая группа 3	Ценовая группа 4	
	для Viu # 234463	610 x 480	XV 4132	1.049	1.143	1.294	1.838
	для Viu # 234473	710 x 480	XV 4133	1.064	1.158	1.316	1.862
	для Viu # 234483	810 x 480	XV 4134	1.078	1.176	1.340	1.888
	для Viu # 234410	1010 x 480	XV 4135	1.106	1.210	1.388	1.944
	для Viu # 234412	1210 x 480	XV 4136	1.138	1.250	1.439	2.006
 <p>Дополнительные модули Система разделителей из массива клена или ореха, вкл. вырез под сифон</p>							
	для шкафчиков шириной 610 мм		UV 9780	201			
	для шкафчиков глубиной 710 мм		UV 9711	277			
	для шкафчиков шириной 810 мм		UV 9781	277			
	для шкафчиков шириной 1010 мм		UV 9782	334			
для шкафчиков шириной 1210 мм		UV 9783	334				
<p>Справка: монтаж только в сочетании с малогабаритным сифоном (рекомендуется # 005076) / Система разделителей не монтируется дополнительно, она должна быть установлена на фабрике. / Необходимые данные для заказа:</p> <ul style="list-style-type: none"> - внутренние разделители да/нет - орех 77 или клен 78 - поверхность бокового алюминиевого профиля, см. стр. 928 							

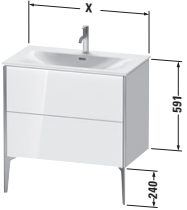
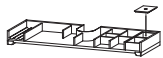
XViu Design by sieger design

Описание	Ш x Г (мм)	Номер артикула	Евро	Евро	Евро	Евро
			Ценовая группа 1	Ценовая группа 2	Ценовая группа 3	Ценовая группа 4
						
Тумбочка напольная 2 выдвигаемых отделения, верхний ящик, вкл. вырез и крышку для сифона						
для Vii # 234463	610 x 480	XV 4300	1.077	1.193	1.343	1.921
для Vii # 234473	710 x 480	XV 4301	1.090	1.211	1.369	1.947
для Vii # 234483	810 x 480	XV 4302	1.106	1.227	1.395	1.973
для Vii # 234410	1010 x 480	XV 4303	1.135	1.262	1.443	2.029
для Vii # 234412	1210 x 480	XV 4304	1.169	1.305	1.499	2.094
						
Дополнительные модули Система разделителей из массива клена или ореха, вкл. вырез под сифон						
для шкафчиков шириной 610 мм		UV 9780	201			
для шкафчиков глубиной 710 мм		UV 9711	277			
для шкафчиков шириной 810 мм		UV 9781	277			
для шкафчиков шириной 1010 мм		UV 9782	334			
для шкафчиков шириной 1210 мм		UV 9783	334			
Справка: монтаж только в сочетании с малогабаритным сифоном (рекомендуется # 005076) / Система разделителей не монтируется дополнительно, она должна быть установлена на фабрике. / Рекомендуются цокольные ножки / Ножки не входят в комплект поставки, пожалуйста, заказывайте отдельно. / Необходимые данные для заказа: - внутренние разделители да/нет - орех 77 или клен 78 - поверхность бокового алюминиевого профиля, см. стр. 928 - вариант с цокольными ножками, см. стр. 975						

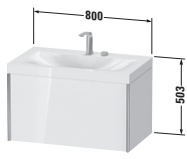
XViu Design by sieger design

Описание	Ш x Г (мм)	Номер артикула	Евро	Евро	Евро	Евро
 <p>Умывальник мебельный с подвесной тумбочкой c-bonded в комплекте 1 выдвигающее отделение, умывальник для мебели Viu включен, без перелива, с плоскостью под смеситель, включая выпуск с керамической крышкой, включая малогабаритный сифон</p>			Ценовая группа 1	Ценовая группа 2	Ценовая группа 3	Ценовая группа 4
	800 x 480	XV 4610 N/O/E/T	1.935	1.963	2.156	2.475
 <p>Дополнительные модули Система разделителей из массива клена или ореха, без выреза под сифон для шкафчиков шириной 800 мм</p>	800	UV 9925	264			
<p>Справка: Данный продукт поставляется только в комбинации с керамической серией Viu и мебельной серией XViu / Тумбочка прочно склеивается с умывальником и поставляется как один предмет / Мебельные умывальники не поставляются с WonderGliss / Керамика крепится на стену с помощью отдельной монтажной планки (включена в комплект), подвесные болты для монтажной планки не включены в поставку, соблюдайте инструкцию. / Система разделителей не монтируется дополнительно, она должна быть установлена на фабрике. / Описание мебельных умывальников c-bonded на стр. 645 / Необходимые данные для заказа:</p> <ul style="list-style-type: none"> - смеситель (N = без отверстия под смеситель: ☒, O = с одним отверстием под смеситель: ●, E - с двумя отверстиями: ● ●, T = с тремя отверстиями под смеситель: ● ● ●) - внутренние разделители да/нет - орех 77 или клен 78 - поверхность бокового алюминиевого профиля, см. стр. 928 - поверхность 3-сторонней рамы c-bonded, в цвете профиля = 12, место P, в цвете корпуса = 12, место C, см. стр. 645 						

XViu Design by sieger design

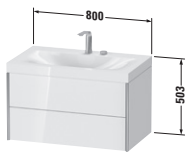
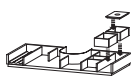
Описание	Ш x Г (мм)	Номер артикула	Евро	Евро	Евро	Евро
 <p>Умывальник мебельный с подвесной тумбочкой c-bonded в комплекте 2 выдвижных ящика, верхний ящик, вкл. вырез и крышку для сифона, умывальник для мебели Viu включен, без перелива, с плоскостью под смеситель, включая выпуск с керамической крышкой, включая малогабаритный сифон</p>			Ценовая группа 1	Ценовая группа 2	Ценовая группа 3	Ценовая группа 4
	800 x 480	XV 4615 N/O/E/T	2.196	2.343	2.550	2.983
 <p>Дополнительные модули Система разделителей из массива клена или ореха, вкл. вырез под сифон для шкафчиков шириной 800 мм</p>	800	UV 9972	277			
<p>Справка: Данный продукт поставляется только в комбинации с керамической серией Viu и мебельной серией XViu / Тумбочка прочно склеивается с умывальником и поставляется как один предмет / Мебельные умывальники не поставляются с WonderGliss / Керамика крепится на стену с помощью отдельной монтажной планки (включена в комплект), подвесные болты для монтажной планки не включены в поставку, соблюдайте инструкцию. / Система разделителей не монтируется дополнительно, она должна быть установлена на фабрике. / Описание мебельных умывальников c-bonded на стр. 645 / Необходимые данные для заказа:</p> <ul style="list-style-type: none"> - смеситель (N = без отверстия под смеситель: ☒, O = с одним отверстием под смеситель: ●, E - с двумя отверстиями: ●●, T = с тремя отверстиями под смеситель: ●●●) - внутренние разделители да/нет - орех 77 или клен 78 - поверхность бокового алюминиевого профиля, см. стр. 928 - поверхность 3-сторонней рамы c-bonded, в цвете профиля = 12, место P, в цвете корпуса = 12, место C, см. стр. 645 						

XViu Design by sieger design

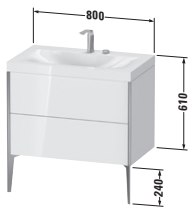
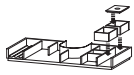
Описание	Ш x Г (мм)	Номер артикула	Евро	Евро	Евро	Евро
 <p>Умывальник мебельный с напольной тумбочкой c-bonded в комплекте 2 выдвжных отделения, верхний ящик, вкл. вырез и крышку для сифона, умывальник для мебели Viu включен, без перелива, с плоскостью под смеситель, включая выпуск с керамической крышкой, включая малогабаритный сифон</p>			Ценовая группа 1	Ценовая группа 2	Ценовая группа 3	Ценовая группа 4
	800 x 480	XV 4710 N/O/E/T	2.209	2.368	2.595	3.070
 <p>Дополнительные модули Система разделителей из массива кле- на или ореха, вкл. вырез под сифон для шкафчиков шириной 800 мм</p>	800	UV 9972	277			
<p>Справка: Данный продукт поставляется только в комбинации с керамической серией Viu и мебельной серией XViu / Тумбочка прочно склеивается с умывальником и поставляется как один предмет / Мебельные умывальники не поставляются с WonderGliss / Керамика крепится на стену с помощью отдельной монтажной планки (включена в комплект), подвесные болты для монтажной планки не включены в поставку, соблюдайте инструкцию. / Система разделителей не монтируется дополнительно, она должна быть установлена на фабрике. / Рекомендуются цокольные ножки / Ножки не входят в комплект поставки, пожалуйста, заказывайте отдельно. / Описание мебельных умывальников c-bonded на стр. 645 / Необходимые данные для заказа:</p> <ul style="list-style-type: none"> - смеситель (N = без отверстия под смеситель: ☒, O = с одним отверстием под смеситель: ●, E - с двумя отверстиями: ● ●, T = с тремя отверстиями под смеситель: ● ● ●) - внутренние разделители да/нет - орех 77 или клен 78 - поверхность бокового алюминиевого профиля, см. стр. 928 - поверхность 3-сторонней рамы c-bonded, в цвете профиля = 12, место P, в цвете корпуса = 12, место C, см. стр. 645 - вариант с цокольными ножками, см. стр. 975 						

XViu Design by sieger design

Описание	Ш х Г (мм)	Номер артикула	Евро	Евро	Евро	Евро
 <p>Мебельный умывальник c-bonded с напольной металлической консолью стеклянные вкладки с алюминиевым обрамлением с четырех сторон (безопасное стекло), умывальник для мебели Viu включен, без перелива, с плоскостью под смеситель, Акриловая крышка в нижней части керамики, включая выпуск с керамической крышкой, Металлическая консоль со встроенной регулировкой высоты</p>			Ценовая группа 1	Ценовая группа 2	Ценовая группа 3	Ценовая группа 4
	800 x 480	XV 4715 N/O/E/T	2.034			

Справка: Рама c-bonded прочно склеивается с керамикой и поставляется вместе со стеклянными вкладками и деталями металлической консоли в одной упаковке / Мебельные умывальники не поставляются с WonderGliss / Керамика крепится к стене с помощью двух монтажных реек и шпилек с резьбой / Рекомендуется декоративный сифон #005036 / Описание мебельных умывальников c-bonded на стр. 645 / Необходимые данные для заказа:
 - смеситель (N = без отверстия под смеситель: ☒, O = с одним отверстием под смеситель: ●, E - с двумя отверстиями: ● ●, T = с тремя отверстиями под смеситель: ● ● ●)
 - поверхность стеклянной полочки
 - поверхность металлической консоли, включая 3-стороннюю раму c-bonded

 <p>Консоль для накладной и встраиваемой сверху раковины компакт 1 консоль с одним вырезом, ширина максимально 2000 мм базовая цена до 800 мм, толщина 30 мм за каждые начатые 100 мм, толщина 30 мм базовая цена до 800 мм, толщина 45 мм за каждые начатые 100 мм, толщина 45 мм</p>						
	480	XV 104C	335	350	390	476
			15	17	30	40
	480	XV 100C	338	354	414	485
			22	24	29	43

Справка: Вырез для керамики других фирм после технической проверки 205 Евро / Наценка за изготовление отверстия под смеситель 23 Евро при указании точных координат / Сокращение глубины после технической проверки 140 Евро / Можно заказать консольную столешницу без выреза / Консоли короче 800 мм по запросу / Необходимые данные для заказа консолей:
 - общая ширина
 - осевые размеры с левой стороны
 - модель керамики и минимальная ширина, см. стр. 1003-1005
 - точное положение напольных шкафчиков/ консольных креплений
 - Пожалуйста, укажите точные размеры и приложите чертежи: необходимо заполнить бланк заказа мебели на стр. 1006

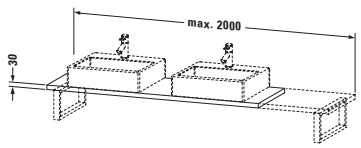
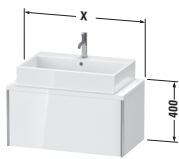
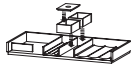

XViu Design by sieger design

Описание	Ш x Г (мм)	Номер артикула	Евро	Евро	Евро	Евро
			Ценовая группа 1	Ценовая группа 2	Ценовая группа 3	Ценовая группа 4
 <p>Консоль для накладной и встраиваемой сверху раковины компакт 1 консоль с двумя вырезами, ширина максимально 2000 мм базовая цена до 800 мм, толщина 30 мм за каждые начатые 100 мм, толщина 30 мм базовая цена до 800 мм, толщина 45 мм за каждые начатые 100 мм, толщина 45 мм</p>	480	XV 105C	364	380	423	519
			15	17	30	40
	480	XV 101C	366	385	447	527
			22	24	29	43
<p>Справка: Вырез для керамики других фирм после технической проверки 205 Евро / Наценка за изготовление отверстия под смеситель 23 Евро при указании точных координат / Сокращение глубины после технической проверки 140 Евро / Можно заказать консольную столешницу без выреза / Консоли короче 800 мм по запросу / Необходимые данные для заказа консолей:</p> <ul style="list-style-type: none"> - общая ширина - осевые размеры с левой стороны - модель керамики и минимальная ширина, см. стр. 1003-1005 - точное положение напольных шкафчиков/ консольных креплений <p>- Пожалуйста, укажите точные размеры и приложите чертежи: необходимо заполнить бланк заказа мебели на стр. 1006</p>						
 <p>Тумбочка XViu для консоли компакт 1 выдвигающее отделение</p>	600 x 478	XV 5900	740	783	884	1.170
	700 x 478	XV 5901	752	805	910	1.180
	800 x 478	XV 5902	768	829	939	1.189
	900 x 478	XV 5903	783	852	967	1.207
	1000 x 478	XV 5904	797	874	1.000	1.244
 <p>Дополнительные модули Система разделителей из массива клена или ореха, без выреза под сифон</p>	для шкафчиков шириной 600 мм	UV 9937	284			
	для шкафчиков шириной 700 мм	UV 9868	284			
	для шкафчиков шириной 800 мм	UV 9988	323			
	для шкафчиков шириной 900 мм	UV 9965	323			
	для шкафчиков шириной 1000 мм	UV 9869	334			
<p>Справка: монтаж только в сочетании с малогабаритным сифоном (рекомендуется # 005076) / Консоль не включена в комплект поставки, пожалуйста, заказывайте отдельно / Необходим отступ от стены в 20 мм при установке в нишу / Система разделителей не монтируется дополнительно, она должна быть установлена на фабрике. / Необходимые данные для заказа:</p> <ul style="list-style-type: none"> - внутренние разделители да/нет - орех 77 или клен 78 - поверхность бокового алюминиевого профиля, см. стр. 928 - артикул модели керамики, см. стр. 992/993 						

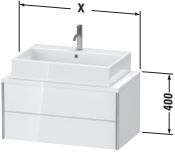
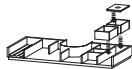
XViu Design by sieger design

Описание	Ш x Г (мм)	Номер артикула	Евро	Евро	Евро	Евро
			Ценовая группа 1	Ценовая группа 2	Ценовая группа 3	Ценовая группа 4
Тумбочка XViu для консоли компакт 2 выдвижных ящика, верхний ящик, вкл. вырез и крышку для сифона						
	600 x 478	XV 5905	948	1.009	1.111	1.440
	700 x 478	XV 5906	960	1.029	1.130	1.467
	800 x 478	XV 5907	970	1.049	1.151	1.495
	900 x 478	XV 5908	980	1.066	1.176	1.519
	1000 x 478	XV 5909	990	1.081	1.202	1.542
						
Дополнительные модули Система разделителей из массива клена или ореха, вкл. вырез под сифон						
для шкафчиков шириной 600 мм	600	UV 9967	201			
для шкафчиков шириной 700 мм	700	UV 9859	201			
для шкафчиков шириной 800 мм	800	UV 9972	277			
для шкафчиков шириной 900 мм	900	UV 9973	277			
для шкафчиков шириной 1000 мм	1000	UV 9976	334			
Справка: монтаж только в сочетании с малогабаритным сифоном (рекомендуется # 005076) / Консоль не включена в комплект поставки, пожалуйста, заказывайте отдельно / Необходим отступ от стены в 20 мм при установке в нишу / Система разделителей не монтируется дополнительно, она должна быть установлена на фабрике. / Необходимые данные для заказа: - внутренние разделители да/нет - орех 77 или клен 78 - поверхность бокового алюминиевого профиля, см. стр. 928 - артикул модели керамики, см. стр. 992/993						

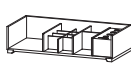
XViu Design by sieger design

Описание	Ш x Г (мм)	Номер артикула	Евро	Евро	Евро	Евро
			Ценовая группа 1	Ценовая группа 2	Ценовая группа 3	Ценовая группа 4
						
Шкафчик XViu для консоли компакт						
1 выдвигающее отделение						
	300 x 478	XV 5920	680	730	773	1.034
	400 x 478	XV 5921	695	745	805	1.063
	500 x 478	XV 5922	711	760	839	1.095
	600 x 478	XV 5923	730	782	871	1.121
	700 x 478	XV 5943	742	802	900	1.146
	800 x 478	XV 5924	756	824	928	1.186
						
Дополнительные модули						
Система разделителей из массива клена или ореха, без выреза под сифон						
для шкафчиков шириной 600 мм	600	UV 9922	157			
для шкафчиков шириной 700 мм	700	UV 9802	264			
для шкафчиков шириной 800 мм	800	UV 9925	264			
Справка: Консоль не включена в комплект поставки, пожалуйста, заказывайте отдельно / Необходим отступ от стены в 20 мм при установке в нишу / Необходимые данные для заказа: / Система разделителей не монтируется дополнительно, она должна быть установлена на фабрике. - поверхность бокового алюминиевого профиля, см. стр. 928 - внутренние разделители да/нет - орех 77 или клен 78						
						
Шкафчик XViu для консоли компакт						
2 выдвигающих ящика						
	300 x 478	XV 5925	832	872	955	1.302
	400 x 478	XV 5926	851	892	971	1.324
	500 x 478	XV 5927	865	917	1.018	1.353
	600 x 478	XV 5928	885	948	1.033	1.378
	700 x 478	XV 5948	905	976	1.068	1.411
	800 x 478	XV 5929	924	1.004	1.104	1.445
						
Дополнительные модули						
Система разделителей из массива клена или ореха, без выреза под сифон						
для шкафчиков шириной 600 мм	600	UV 9937	284			
для шкафчиков шириной 700 мм	700	UV 9868	284			
для шкафчиков шириной 800 мм	800	UV 9988	323			
Справка: Консоль не включена в комплект поставки, пожалуйста, заказывайте отдельно / Необходим отступ от стены в 20 мм при установке в нишу / Необходимые данные для заказа: / Система разделителей не монтируется дополнительно, она должна быть установлена на фабрике. - поверхность бокового алюминиевого профиля, см. стр. 928 - внутренние разделители да/нет - орех 77 или клен 78						

XViu Design by sieger design

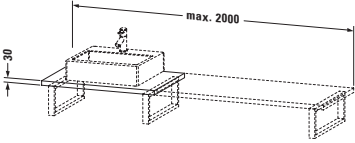
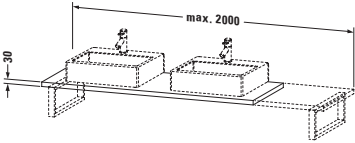
Описание	Ш х Г (мм)	Номер артикула	Евро	Евро	Евро	Евро
			Ценовая группа 1	Ценовая группа 2	Ценовая группа 3	Ценовая группа 4
 <p>Консоль для накладных раковин и встраиваемых умывальников 1 консоль с одним вырезом, ширина максимально 2000 мм базовая цена до 800 мм, толщина 30 мм за каждые начатые 100 мм, толщина 30 мм базовая цена до 800 мм, толщина 45 мм за каждые начатые 100 мм, толщина 45 мм</p>	550	XV 106C	341	354	400	496
			15	18	31	40
	550	XV 102C	343	361	424	512
			23	25	30	45
<p>Справка: Вырез для керамики других фирм после технической проверки 205 Евро / Наценка за изготовление отверстия под смеситель 23 Евро при указании точных координат / Сокращение глубины после технической проверки 140 Евро / Можно заказать консольную столешницу без выреза / Консоли короче 800 мм по запросу / Необходимые данные для заказа консолей:</p> <ul style="list-style-type: none"> - общая ширина - осевые размеры с левой стороны - модель керамики и минимальная ширина, см. стр. 1003-1005 - точное положение напольных шкафчиков/ консольных креплений <p>- Пожалуйста, укажите точные размеры и приложите чертежи: необходимо заполнить бланк заказа мебели на стр. 1006</p>						
 <p>Консоль для накладных раковин и встраиваемых умывальников 1 консоль с двумя вырезами, ширина максимально 2000 мм базовая цена до 800 мм, толщина 30 мм за каждые начатые 100 мм, толщина 30 мм базовая цена до 800 мм, толщина 45 мм за каждые начатые 100 мм, толщина 45 мм</p>	550	XV 107C	370	387	434	538
			15	18	31	40
	550	XV 103C	372	392	458	553
			23	25	30	45
<p>Справка: Вырез для керамики других фирм после технической проверки 205 Евро / Наценка за изготовление отверстия под смеситель 23 Евро при указании точных координат / Сокращение глубины после технической проверки 140 Евро / Можно заказать консольную столешницу без выреза / Консоли короче 800 мм по запросу / Необходимые данные для заказа консолей:</p> <ul style="list-style-type: none"> - общая ширина - осевые размеры с левой стороны - модель керамики и минимальная ширина, см. стр. 1003-1005 - точное положение напольных шкафчиков/ консольных креплений <p>- Пожалуйста, укажите точные размеры и приложите чертежи: необходимо заполнить бланк заказа мебели на стр. 1006</p>						

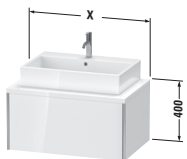
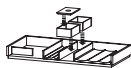

XViu Design by sieger design

Описание	Ш x Г (мм)	Номер артикула	Евро	Евро	Евро	Евро
			Ценовая группа 1	Ценовая группа 2	Ценовая группа 3	Ценовая группа 4
Тумбочка для консоли XViu						
1 выдвигающее отделение						
	600 x 548	XV 5910	746	813	913	1.171
	700 x 548	XV 5911	759	827	919	1.215
	800 x 548	XV 5912	779	842	958	1.259
	900 x 548	XV 5913	803	872	998	1.303
	1000 x 548	XV 5914	826	904	1.035	1.346
						
Дополнительные модули						
Система разделителей из массива клена или ореха, без выреза под сифон						
для шкафчиков шириной 600 мм	600	UV 9937	284			
для шкафчиков шириной 700 мм	700	UV 9868	284			
для шкафчиков шириной 800 мм	800	UV 9988	323			
для шкафчиков шириной 900 мм	900	UV 9965	323			
для шкафчиков шириной 1000 мм	1000	UV 9869	334			
<p>Справка: монтаж только в сочетании с малогабаритным сифоном (рекомендуется # 005076) / Консоль не включена в комплект поставки, пожалуйста, заказывайте отдельно / Необходим отступ от стены в 20 мм при установке в нишу / Система разделителей не монтируется дополнительно, она должна быть установлена на фабрике. / Необходимые данные для заказа:</p> <ul style="list-style-type: none"> - внутренние разделители да/нет - орех 77 или клен 78 - поверхность бокового алюминиевого профиля, см. стр. 928 - артикул модели керамики, см. стр. 994-996 						

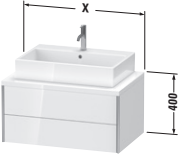
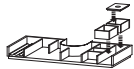

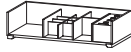

XViu Design by sieger design

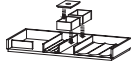
Описание	Ш x Г (мм)	Номер артикула	Евро	Евро	Евро	Евро
 <p>Тумбочка для консоли XViu 2 выдвигающих ящика, верхний ящик, вкл. вырез и крышку для сифона</p>			Ценовая группа 1	Ценовая группа 2	Ценовая группа 3	Ценовая группа 4
	600 x 548	XV 5915	979	1.041	1.137	1.465
	700 x 548	XV 5916	969	1.043	1.158	1.496
	800 x 548	XV 5917	1.000	1.072	1.180	1.523
	900 x 548	XV 5918	1.004	1.090	1.210	1.557
	1000 x 548	XV 5919	1.023	1.115	1.241	1.604
 <p>Дополнительные модули Система разделителей из массива клена или ореха, вкл. вырез под сифон</p>						
	для шкафчиков шириной 600 мм	600	UV 9967	201		
	для шкафчиков шириной 700 мм	700	UV 9859	201		
	для шкафчиков шириной 800 мм	800	UV 9972	277		
	для шкафчиков шириной 900 мм	900	UV 9973	277		
	для шкафчиков шириной 1000 мм	1000	UV 9976	334		
<p>Справка: монтаж только в сочетании с малогабаритным сифоном (рекомендуется # 005076) / Консоль не включена в комплект поставки, пожалуйста, заказывайте отдельно / Необходим отступ от стены в 20 мм при установке в нишу / Система разделителей не монтируется дополнительно, она должна быть установлена на фабрике. / Необходимые данные для заказа:</p> <ul style="list-style-type: none"> - внутренние разделители да/нет - орех 77 или клен 78 - поверхность бокового алюминиевого профиля, см. стр. 928 - артикул модели керамики, см. стр. 994-996 						

XViu Design by sieger design

Описание	Ш x Г (мм)	Номер артикула	Евро	Евро	Евро	Евро
			Ценовая группа 1	Ценовая группа 2	Ценовая группа 3	Ценовая группа 4
						
Шкафчик XViu для консоли						
1 выдвигающее отделение						
	332 x 548	XV 5930	699	738	813	1.074
	432 x 548	XV 5931	714	755	839	1.097
	532 x 548	XV 5932	728	773	865	1.121
	632 x 548	XV 5933	743	795	891	1.157
	700 x 548	XV 5954	756	818	919	1.169
	832 x 548	XV 5934	771	839	949	1.248
						
Дополнительные модули						
Система разделителей из массива клена или ореха, без выреза под сифон						
для шкафчиков шириной 600 мм	600	UV 9922	157			
для шкафчиков шириной 700 мм	700	UV 9802	264			
для шкафчиков шириной 800 мм	800	UV 9925	264			
Справка: Консоль не включена в комплект поставки, пожалуйста, заказывайте отдельно / Необходим отступ от стены в 20 мм при установке в нишу / Необходимые данные для заказа: / Система разделителей не монтируется дополнительно, она должна быть установлена на фабрике. - поверхность бокового алюминиевого профиля, см. стр. 928 - внутренние разделители да/нет - орех 77 или клен 78						
						
Шкафчик XViu для консоли						
2 выдвигающих ящика						
	300 x 548	XV 5935	846	882	990	1.322
	400 x 548	XV 5936	863	905	1.022	1.345
	500 x 548	XV 5937	879	931	1.051	1.371
	600 x 548	XV 5938	901	972	1.095	1.398
	700 x 548	XV 5959	919	992	1.087	1.437
	800 x 548	XV 5939	941	1.019	1.125	1.467
						
Дополнительные модули						
Система разделителей из массива клена или ореха, без выреза под сифон						
для шкафчиков шириной 600 мм	600	UV 9937	284			
для шкафчиков шириной 700 мм	700	UV 9868	284			
для шкафчиков шириной 800 мм	800	UV 9988	323			
Справка: Консоль не включена в комплект поставки, пожалуйста, заказывайте отдельно / Необходим отступ от стены в 20 мм при установке в нишу / Необходимые данные для заказа: / Система разделителей не монтируется дополнительно, она должна быть установлена на фабрике. - поверхность бокового алюминиевого профиля, см. стр. 928 - внутренние разделители да/нет - орех 77 или клен 78						

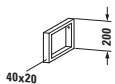
XViu Design by sieger design

Описание	Ш х Г (мм)	Номер артикула	Евро	Евро	Евро	Евро
			Ценовая группа 1	Ценовая группа 2	Ценовая группа 3	Ценовая группа 4
Панель корпуса XViu под заказ монтируется для корпуса глубиной 480 мм / 550 мм ширина минимум 20 мм - максимум 100 мм						
	16	XV 5999	161	169	175	237
Справка: Необходимые данные для заказа: - ширина - цвет корпуса						
						
Консольное крепление 1 консольный уголок, монтируется под консолью 480 мм / 550 мм глубиной черный бриллиант, порошкообразное покрытие						
	40 x 425	UV 9902	83			
						
T-образная консольная опора 100 мм для встраивания в стену 1 консольный уголок (глубина без учета стержня), монтируется под консолью 480 мм / 550 мм глубиной черный бриллиант, порошкообразное покрытие						
	90 x 420	UV 9926	95			
Справка: Если консольное крепление используется на не капитальных стенах, необходима соответствующая вспомогательная конструкция						
						
Консольная опора компакт 1 консольное крепление - полотенце-держатель, для монтажа под консолью глубиной 480 мм						
хром	40 x 455	UV 9917	138			
						
Консольное крепление 1 консольное крепление - полотенце-держатель, для монтажа под консолью глубиной 550 мм						
хром	40 x 480	UV 9903	141			

XViu Design by sieger design

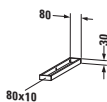
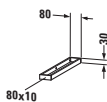
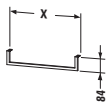
Описание	Ш x Г (мм)	Номер артикула	Евро	Евро	Евро	Евро
 <p>Полотенцедержатель компактный для монтажа на боковой части консоли глубиной 480 мм, хром</p>	80 x 478	UV 9959	155	Ценовая группа 1	Ценовая группа 2	Ценовая группа 3
<p>Справка: Полотенцедержатель монтируется на консоли только в процессе производства</p>						
 <p>Полотенцедержатель для монтажа на боковой части консоли глубиной 550 мм, хром</p>	80 x 548	UV 9960	167	Ценовая группа 1	Ценовая группа 2	Ценовая группа 3
<p>Справка: Полотенцедержатель монтируется на консоли только в процессе производства</p>						
 <p>Полотенцедержатель для установки под консолями, под обрамлениями, труба с квадратным сечением, хромиро- ванная, 14 мм</p>	500 1000	UV 9985 UV 9986	155 206	Ценовая группа 1	Ценовая группа 2	Ценовая группа 3

XViu Design by sieger design

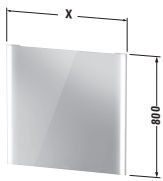
Описание	Ш x Г (мм)	Номер артикула	Евро	Евро	Евро	Евро
			Ценовая группа 1	Ценовая группа 2	Ценовая группа 3	Ценовая группа 4
						
Зеркало с подсветкой						
версия «sensor», IP 44, LED полосы подсветки по бокам, 25 Вт, LED непрямая подсветка (вверх), 18-28 Вт при ширине зеркала от 1320 мм, 1 сенсорный выключатель справа внизу, функция LED диммера, LED (срок эксплуатации >30 000 часов), LED подсветка, стационарно установленная, Класс энергопотребления: A+						
LED модуль, цветовая температура 3500 К, 25 Вт	450 x 40	XV 7030	852			
LED модуль, цветовая температура 3500 К, 25 Вт	620 x 40	XV 7031	965			
LED модуль, цветовая температура 3500 К, 25 Вт	820 x 40	XV 7032	996			
LED модуль, цветовая температура 3500 К, 25 Вт	1020 x 40	XV 7033	1.031			
LED модуль, цветовая температура 3500 К, 25 Вт	1220 x 40	XV 7034	1.086			
LED модуль, цветовая температура 3500 К, 43 Вт	1320 x 40	XV 7035	1.334			
LED модуль, цветовая температура 3500 К, 45 Вт	1420 x 40	XV 7036	1.363			
LED модуль, цветовая температура 3500 К, 47 Вт	1620 x 40	XV 7037	1.453			
LED модуль, цветовая температура 3500 К, 50 Вт	1820 x 40	XV 7038	1.473			
LED модуль, цветовая температура 3500 К, 53 Вт	2020 x 40	XV 7039	1.606			
Дополнительные модули						
Подогрев зеркала с автоматическим отключением						
Ширина зеркала 600, 620, 650, 766 мм, зеркало Ø 700, 900 мм 19 Вт		UV 9847	108			
Ширина зеркала 800, 820, 1000, 1020 мм, 37 Вт		UV 9848	114			
Ширина зеркала 1200, 1220 мм, 38 Вт		UV 9849	118			
Ширина зеркала 1300, 1320, 1400, 1420, 1600, 1620 мм, 74 Вт		UV 9774	202			
Ширина зеркала 1800, 1820, 2000, 2020 мм, 76 Вт		UV 9775	212			
Справка: Расстояние между сенсором и отражающей поверхностью = мин. 75 мм / Функция включения-выключения также возможна с помощью нижней кнопки выключателя / Необходимые данные для заказа: - поверхность бокового алюминиевого профиля, см. стр. 928						

XViu Design by sieger design

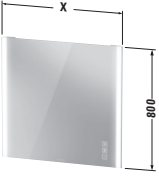
Описание	Ш x Г (мм)	Номер артикула	Евро	Евро	Евро	Евро
			Ценовая группа 1	Ценовая группа 2	Ценовая группа 3	Ценовая группа 4
Зеркало с подсветкой версия «iSop», IP 44, LED полосы подсветки по бокам, 25 Вт, LED непрямая подсветка (вверху и внизу), 19-69 Вт, Подогрев зеркала с автоматическим отключением, Бесступенчатая, синхронная регулировка цвета для прямой и непрямо́й подсветки, Управление сенсорной панелью, Функция диммера и регулировка цвета светильника с эффектом памяти, LED (срок эксплуатации >30 000 часов), LED подсветка, стационарно установленная, Класс энергопотребления: A+						
LED модуль, цветовая температура 2700 - 6500 К, 44 Вт	620 x 40	XV 7041	1.300			
LED модуль, цветовая температура 2700 - 6500 К, 50 Вт	820 x 40	XV 7042	1.361			
LED модуль, цветовая температура 2700 - 6500 К, 58 Вт	1020 x 40	XV 7043	1.441			
LED модуль, цветовая температура 2700 - 6500 К, 65 Вт	1220 x 40	XV 7044	1.608			
LED модуль, цветовая температура 2700 - 6500 К, 69 Вт	1320 x 40	XV 7045	1.654			
LED модуль, цветовая температура 2700 - 6500 К, 72 Вт	1420 x 40	XV 7046	1.687			
LED модуль, цветовая температура 2700 - 6500 К, 79 Вт	1620 x 40	XV 7047	1.797			
LED модуль, цветовая температура 2700 - 6500 К, 87 Вт	1820 x 40	XV 7048	1.887			
LED модуль, цветовая температура 2700 - 6500 К, 94 Вт	2020 x 40	XV 7049	2.043			
Справка: Функция включения-выключения также возможна с помощью нижней кнопки выключателя / Необходимые данные для заказа: - поверхность бокового алюминиевого профиля, см. стр. 928						

XViu Design by sieger design

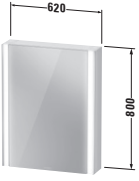
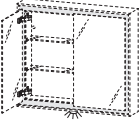
Описание	Ш x Г (мм)	Номер артикула	Евро	Евро	Евро	Евро
			Ценовая группа 1	Ценовая группа 2	Ценовая группа 3	Ценовая группа 4
<p>Зеркальный шкафчик версия «sensor», IP 44, двойные полосы LED подсветки, Внешняя сторона корпуса - зеркальное стекло, 1 зеркальная дверца, 1 деревянная полка, 2 стеклянные полки (прозрачное стекло), встроенный волнообразный разделитель для мелочей, задняя панель зеркальная, 1 комплект розетки внутри справа, 1 сенсорный выключатель справа внизу, функция LED диммера, LED (срок эксплуатации > 30 000 часов), LED подсветка, стационарно установленная, Класс энергопотребления: A+</p>						
<p>LED модуль, цветовая температура 3500 К, 25 Вт</p>	620 x 156	XV 7131 L/R	1.695			
						
<p>Дополнительные модули LED подсветка места для умывания, цветовая температура 3500 К, 3 Вт, функция LED диммера, LED (срок эксплуатации > 30 000 часов), LED подсветка, стационарно установленная</p>						
<p>Класс энергопотребления: A</p>		UV 9954	68			
<p>Справка: Необходимые данные для заказа: - петли слева (L) /справа (R) - поверхность бокового алюминиевого профиля, см. стр. 928</p>						

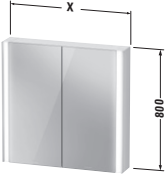
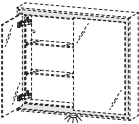

XViu Design by sieger design

Описание	Ш x Г (мм)	Номер артикула	Евро	Евро	Евро	Евро
			Ценовая группа 1	Ценовая группа 2	Ценовая группа 3	Ценовая группа 4
Зеркальный шкафчик версия «sensog», IP 44, двойные полосы LED подсветки, Внешняя сторона корпуса - зеркальное стекло, 2 зеркальные дверцы, 1 деревянная полка, 2 стеклянные полки (прозрачное стекло), встроенный волнообразный разделитель для мелочей, задняя панель зеркальная, 1 комплект розетки внутри справа, 1 сенсорный выключатель справа внизу, функция LED диммера, LED (срок эксплуатации >30 000 часов), LED подсветка, стационарно установленная, Класс энергопотребления: A+						
LED модуль, цветовая температура 3500 K, 25 Вт	820 x 156	XV 7132	1.823			
LED модуль, цветовая температура 3500 K, 25 Вт	1020 x 156	XV 7133	1.909			
LED модуль, цветовая температура 3500 K, 25 Вт	1220 x 156	XV 7134	2.057			
						
Дополнительные модули LED подсветка места для умывания, цветовая температура 3500 K, 3 Вт, функция LED диммера, LED (срок эксплуатации >30 000 часов), LED подсветка, стационарно установленная Класс энергопотребления: A		UV 9954	68			
Справка: Необходимые данные для заказа: - поверхность бокового алюминиевого профиля, см. стр. 928						

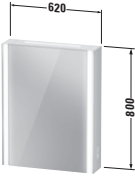

XViu Design by sieger design

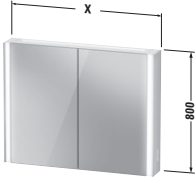
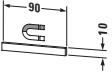
Описание	Ш x Г (мм)	Номер артикула	Евро	Евро	Евро	Евро
 <p>Зеркальный шкафчик версия «iсon», LED полосы подсветки по бокам, 25 Вт, LED непрямая подсветка (вверху и внизу), 16-34 Вт, LED внутренняя подсветка с функцией автоматического включения/выключения, 5-12 Вт, Внешняя сторона корпуса - зеркальное стекло, 1 зеркальная дверца, 2 стеклянные полки (прозрачное стекло), задняя панель зеркальная, встроенный волнообразный разделитель для мелочей, 1 комплект розетки внутри справа, Бесступенчатая, синхронная регулировка цвета для прямой и непрямо́й подсветки, Сенсорная панель управления (встроена в правую боковину), Функция диммера и регулировка цвета светильника с эффектом памяти, LED (срок эксплуатации >30 000 часов), LED подсветка, стационарно установленная, Класс энергопотребления: A+ LED модуль, цветовая температура 2700 - 6500 К, 48 Вт</p>	620 x 156	XV 7141 L/R	Ценовая группа 1 2.190	Ценовая группа 2	Ценовая группа 3	Ценовая группа 4
<p>Справка: Необходимые данные для заказа: - петли слева (L) /справа (R) - поверхность бокового алюминиевого профиля, см. стр. 928</p>						

XViu Design by sieger design

Описание	Ш x Г (мм)	Номер артикула	Евро	Евро	Евро	Евро
			Ценовая группа 1	Ценовая группа 2	Ценовая группа 3	Ценовая группа 4
Зеркальный шкафчик версия «iсon», LED полосы подсветки по бокам, 25 Вт, LED непрямая подсветка (вверху и внизу), 16-34 Вт, LED внутренняя подсветка с функцией автоматического включения/выключения, 5-12 Вт, Внешняя сторона корпуса - зеркальное стекло, 2 зеркальные дверцы, 2 стеклянные полки (прозрачное стекло), задняя панель зеркальная, встроенный волнообразный разделитель для мелочей, 1 комплект розетки внутри справа, Бесступенчатая, синхронная регулировка цвета для прямой и не прямой подсветки, Сенсорная панель управления (встроена в правую боковину), Функция диммера и регулировка цвета светильника с эффектом памяти, LED (срок эксплуатации >30 000 часов), LED подсветка, стационарно установленная, Класс энергопотребления: A+ LED модуль, цветовая температура 2700 - 6500 К, 57 Вт						
LED модуль, цветовая температура 2700 - 6500 К, 65 Вт	820 x 156	XV 7142	2.382			
LED модуль, цветовая температура 2700 - 6500 К, 65 Вт	1020 x 156	XV 7143	2.509			
LED модуль, цветовая температура 2700 - 6500 К, 77 Вт	1220 x 156	XV 7144	2.726			
Справка: Необходимые данные для заказа: - поверхность бокового алюминиевого профиля, см. стр. 928						
						
Магнитная планка из нержавеющей стали 90		UV 9709	43			
Справка: Магнитная планка может быть установлена по желанию на корпусе, боковой стенке или на зеркальной дверце с помощью клейкой ленты. Обратите внимание на сокращение места для хранения после установки.						
						
Ящикек для зеркального шкафчика Ящик с крышкой	100 x 160	XV 9948	111			
Справка: Необходимые данные для заказа: - орех 77 или клен 78						

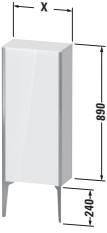
XViu Design by sieger design

Описание	Ш х Г (мм)	Номер артикула	Евро	Евро	Евро	Евро
			Ценовая группа 1	Ценовая группа 2	Ценовая группа 3	Ценовая группа 4
 <p>Шкафчик напольный 1 дверца, 2 стеклянные полки с алюминиевыми креплениями</p>	400 x 240 500 x 240	XV 1305 L/R XV 1306 L/R	661 689	730 777	885 955	1.187 1.248
<p>Справка: Рекомендуются цокольные ножки / Ножки не входят в комплект поставки, пожалуйста, заказывайте отдельно. / # XV 9714 в цвете «шампанское матовое» 2 штуки или # XV 9715 «черный матовый» 2 штуки / Необходимые данные для заказа: - петли слева (L) /справа (R) - поверхность бокового алюминиевого профиля, см. стр. 928 - вариант с цокольными ножками, см. стр. 975</p>						
 <p>Шкафчик напольный 1 дверца, 3 стеклянные полки с алюминиевым кронштейном</p>	400 x 240 500 x 240	XV 1315 L/R XV 1316 L/R	834 845	931 946	1.140 1.212	1.451 1.502
<p>Справка: Рекомендуются цокольные ножки / Ножки не входят в комплект поставки, пожалуйста, заказывайте отдельно. / # XV 9714 в цвете «шампанское матовое» 2 штуки или # XV 9715 «черный матовый» 2 штуки / Необходимые данные для заказа: - петли слева (L) /справа (R) - поверхность бокового алюминиевого профиля, см. стр. 928 - вариант с цокольными ножками, см. стр. 975</p>						

XViu Design by sieger design

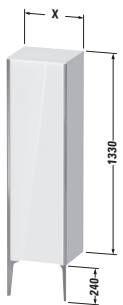
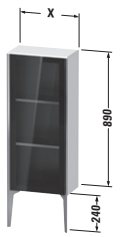
Описание	Ш х Г (мм)	Номер артикула	Евро	Евро	Евро	Евро
			Ценовая группа 1	Ценовая группа 2	Ценовая группа 3	Ценовая группа 4
						
Шкафчик напольный						
1 дверца, 3 стеклянные полки с алюминиевым кронштейном						
	400 x 360	XV 1325 L/R	898	986	1.255	1.583
	500 x 360	XV 1326 L/R	921	1.034	1.342	1.768
<p>Справка: Рекомендуются цокольные ножки / Ножки не входят в комплект поставки, пожалуйста, заказывайте отдельно. / # XV 9714 в цвете «шампанское матовое» 2 штуки или # XV 9715 «черный матовый» 2 штуки / Необходимые данные для заказа: - петли слева (L) /справа (R) - поверхность бокового алюминиевого профиля, см. стр. 928 - вариант с цокольными ножками, см. стр. 975</p>						
						
Шкафчик напольный со стеклянными дверцами						
1 стеклянная дверца серого матового цвета на алюминиевой раме (безопасное стекло), 2 стеклянные полки с алюминиевыми креплениями						
	400 x 240	XV 1360 L/R	1.023	1.086	1.116	1.422
	500 x 240	XV 1361 L/R	1.064	1.133	1.166	1.474
<p>Справка: Рекомендуются цокольные ножки / Ножки не входят в комплект поставки, пожалуйста, заказывайте отдельно. / # XV 9714 в цвете «шампанское матовое» 2 штуки или # XV 9715 «черный матовый» 2 штуки / Необходимые данные для заказа: - петли слева (L) /справа (R) - поверхность бокового алюминиевого профиля, см. стр. 928 - вариант с цокольными ножками, см. стр. 975</p>						

XViu Design by sieger design

Описание	Ш х Г (мм)	Номер артикула	Евро	Евро	Евро	Евро
			Ценовая группа 1	Ценовая группа 2	Ценовая группа 3	Ценовая группа 4
 <p>Шкафчик напольный со стеклянными дверцами 1 стеклянная дверца серого матового цвета на алюминиевой раме (безопасное стекло), 3 стеклянные полки с алюминиевым кронштейном</p>	400 x 240	XV 1365 L/R	1.224	1.296	1.337	1.673
	500 x 240	XV 1366 L/R	1.250	1.327	1.373	1.710

Справка: Рекомендуются цокольные ножки / Ножки не входят в комплект поставки, пожалуйста, заказывайте отдельно. / # XV 9714 в цвете «шампанское матовое» 2 штуки или # XV 9715 «черный матовый» 2 штуки / Необходимые данные для заказа: - петли слева (L) /справа (R)
 - поверхность бокового алюминиевого профиля, см. стр. 928
 - вариант с цокольными ножками, см. стр. 975

 <p>Шкафчик напольный со стеклянными дверцами 1 стеклянная дверца серого матового цвета на алюминиевой раме (безопасное стекло), 3 стеклянные полки с алюминиевым кронштейном</p>	400 x 360	XV 1367 L/R	1.280	1.351	1.445	1.761
	500 x 360	XV 1368 L/R	1.318	1.395	1.496	1.810

Справка: Рекомендуются цокольные ножки / Ножки не входят в комплект поставки, пожалуйста, заказывайте отдельно. / # XV 9714 в цвете «шампанское матовое» 2 штуки или # XV 9715 «черный матовый» 2 штуки / Необходимые данные для заказа: - петли слева (L) /справа (R)
 - поверхность бокового алюминиевого профиля, см. стр. 928
 - вариант с цокольными ножками, см. стр. 975

XViu Design by sieger design

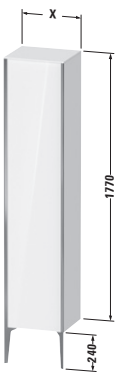
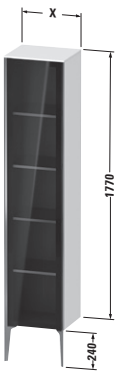
Описание	Ш x Г (мм)	Номер артикула	Евро	Евро	Евро	Евро
			Ценовая группа 1	Ценовая группа 2	Ценовая группа 3	Ценовая группа 4
						
Высокий шкаф напольный						
1 дверца, 4 стеклянные полки с алюминиевым кронштейном						
	400 x 360	XV 1335 L/R	1.002	1.121	1.455	1.823
	500 x 360	XV 1336 L/R	1.031	1.171	1.560	2.005
<p>Справка: Рекомендуются цокольные ножки / Ножки не входят в комплект поставки, пожалуйста, заказывайте отдельно. / # XV 9714 в цвете «шампанское матовое» 2 штуки или # XV 9715 «черный матовый» 2 штуки / Необходимые данные для заказа: - петли слева (L) /справа (R) - поверхность бокового алюминиевого профиля, см. стр. 928 - вариант с цокольными ножками, см. стр. 975</p>						
						
Высокий напольный шкаф со стеклянными дверцами						
1 стеклянная дверца серого матового цвета на алюминиевой раме (безопасное стекло), 4 стеклянные полки с алюминиевым кронштейном						
	400 x 360	XV 1375 L/R	1.422	1.494	1.618	1.971
	500 x 360	XV 1376 L/R	1.462	1.540	1.671	2.024
<p>Справка: Рекомендуются цокольные ножки / Ножки не входят в комплект поставки, пожалуйста, заказывайте отдельно. / # XV 9714 в цвете «шампанское матовое» 2 штуки или # XV 9715 «черный матовый» 2 штуки / Необходимые данные для заказа: - петли слева (L) /справа (R) - поверхность бокового алюминиевого профиля, см. стр. 928 - вариант с цокольными ножками, см. стр. 975</p>						

XViu Design by sieger design

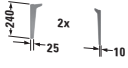
Описание	Ш х Г (мм)	Номер артикула	Евро	Евро	Евро	Евро
 <p>Ножка Цокольные ножки, цвет шампанское матовое, 2 штуки</p>	10 x 25	XV 9714	Ценовая группа 1 184	Ценовая группа 2	Ценовая группа 3	Ценовая группа 4
Цокольные ножки черные матовые, 2 штуки	10 x 25	XV 9715	184			

Электротехнические требования к помещениям с ванной, гидромассажной ванной, душем или SensoWash® для домашнего использования

1. Пояснение к коду IP (коду защиты)

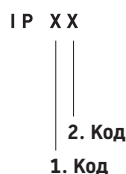

1. Код:

Защита оборудования от попадания посторонних предметов
Защита людей от доступа к опасным частям оборудования

2. Код:

Защита от проникновения воды, приводящего к опасным последствиям = этот номер кода имеет значение для помещений с ваннами и душами

1. Код			2. Код	
Степень защиты	Защита оборудования от попадания посторонних предметов	Защита людей от доступа к опасным частям оборудования	Степень защиты	Защита оборудования от проникновения воды, приводящего к опасным последствиям
Уровень IP 0X	без защиты	без защиты	Уровень IP X0	без защиты
Уровень IP 1X	≥ 50 мм Ø	тыльная сторона руки	Уровень IP X1	защита от капающей воды (вертикальная)
Уровень IP 2X	≥ 12,5 мм Ø	палец	Уровень IP X2	защита от капающей воды (отклонение до 15°)
Уровень IP 3X	≥ 2,5 мм Ø	инструмент	Уровень IP X3	защита от брызг воды
Уровень IP 4X	≥ 1,0 мм Ø	провод	Уровень IP X4	защита от брызг, летящих во всех направлениях
Уровень IP 5X	пылезащищенный	провод	Уровень IP X5	защита от струй воды
Уровень IP 6X	пыленепроницаемый	провод	Уровень IP X6	эффективная защита от сильных струй воды
Уровень X	не указано	не указано	Уровень IP X7	защита от временного погружения в воду
			Уровень IP X8	защита от постоянного погружения в воду
			Уровень X	не указано

Электротехнические требования к помещениям с ванной, гидромассажной ванной, душем или SensoWash® для домашнего использования

Примечание: Следующая схема соответствует стандарту DIN VDE 0100-701:2008-10

Электрооборудование должно быть произведено в соответствии с местными стандартами по низковольтному оборудованию, требованиями местных поставщиков электроэнергии и общенациональными стандартами.

2. Классификация зон защиты IP помещений

Ситуация, когда установлена ванна

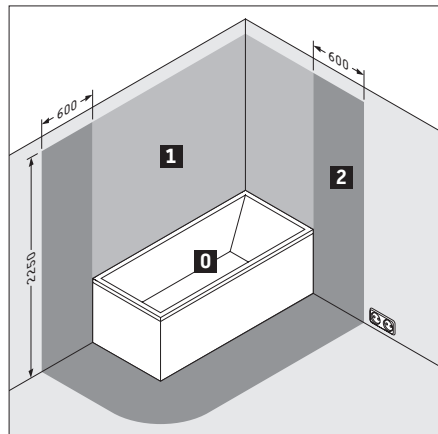

Ситуация, когда установлен душевой поддон

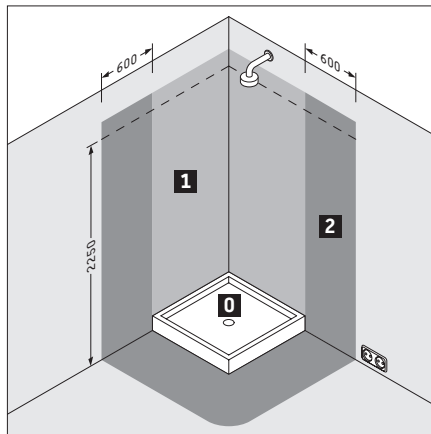

Ситуация, когда в помещении установлен душ без ванны или сверхплоский душевой поддон

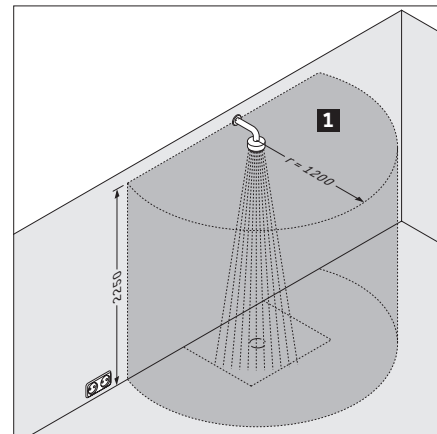

Классификация зон в помещениях с ванной или душем			минимальный класс защиты	Установка SensoWash®
0	зона 0	внутри ванны или душевого поддона	Уровень IP X7	не разрешено
1	зона 1	- над ванной или душевым поддоном, высота = 2250 мм над уровнем готового пола* - Душ без поддона: Расстояние, равное 1200 мм от центра стационарного источника воды на стене или потолке, высота = 2250 мм над уровнем готового пола*	Уровень IP X4	не разрешено
2	зона 2	зона 600 мм от края ванны, высота = 2250 мм над уровнем готового пола*	Уровень IP X4	Установка SensoWash® разрешена в силу минимального класса защиты IP X4. Заземленная розетка не разрешена.

3. Класс защиты продукции Duravit

Серия	SensoWash®
SensoWash® Slim	Уровень IP X4
SensoWash® Starck	Уровень IP X4
SensoWash® Starck f	Уровень IP X4

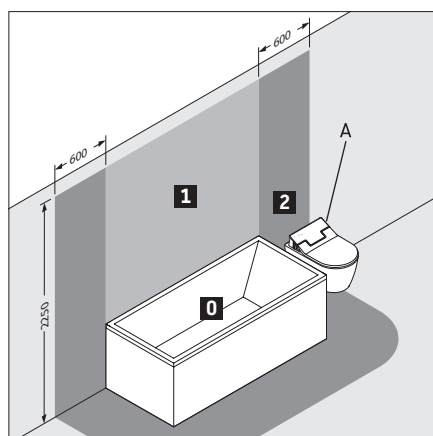

A SensoWash (IP X4) может заходить в пределы зоны 2

* или расстояние до самой высокой точки стационарно установленной лейки душа/выпуска воды в зависимости от того, что выше

Электротехнические требования к помещениям с ванной, гидромассажной ванной или душем для домашнего использования – мебель с подсветкой/светильниками

Примечание: Следующая схема соответствует стандарту DIN VDE 0100-701:2008:10

Электрооборудование должно быть произведено в соответствии с местными стандартами по низковольтному оборудованию, требованиями местных поставщиков электроэнергии и общенациональными стандартами.

2. Классификация зон защиты IP помещений

Ситуация, когда установлена ванна

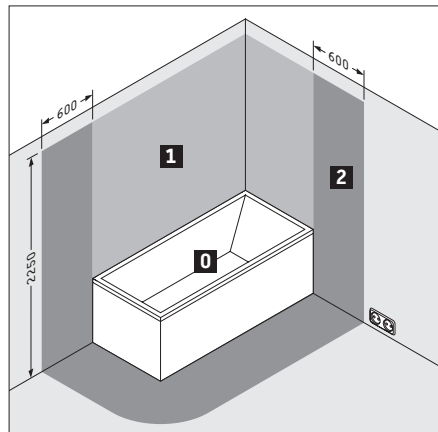

Ситуация, когда установлен душевой поддон

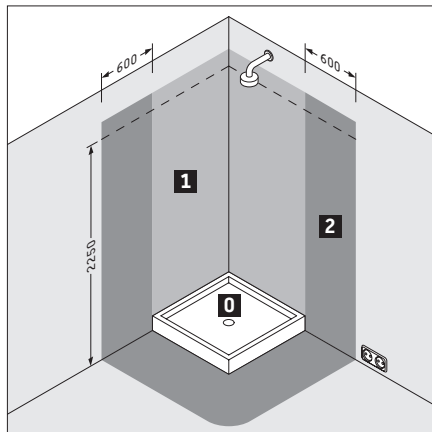

Ситуация, когда в помещении установлен душ без ванны или сверхплоский душевой поддон

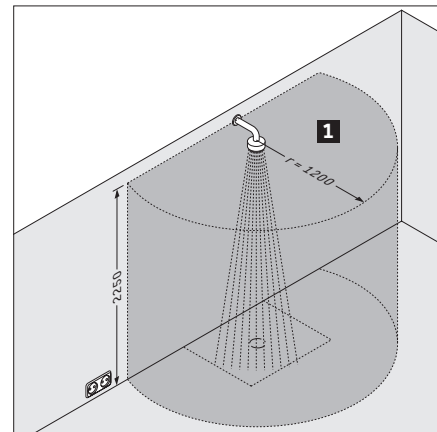

Классификация зон в помещениях с ванной или душем			минимальный класс защиты	Установка зеркал с подсветкой и зеркальных шкафчиков
0	зона 0	внутри ванны или душевого поддона	Уровень IP X7	не разрешено
1	зона 1	- над ванной или душевым поддоном, высота = 2250 мм над уровнем готового пола* - Душ без поддона: Расстояние, равное 1200 мм от центра стационарного источника воды на стене или потолке, высота = 2250 мм над уровнем готового пола*	Уровень IP X4	не разрешено
2	зона 2	зона 600 мм от края ванны, Высота = 2250 мм над уровнем готового пола*	Уровень IP X4	Зеркало с подсветкой и зеркальный шкафчик требуют класса защиты IP X4, разрешены выключатели в пределах зеркала, розетки не разрешены. Зеркальный шкафчик IP X4 со встроенной розеткой должен быть установлен так, чтобы розетка находилась за пределами зон 1 и 2.

3. Класс защиты продукции Duravit

Серия	зеркала	зеркальные шкафчики
Brioso	IP 44	IP 44
Cape Cod	IP 44	-
DuraStyle	IP 44	-
Happy D.2	IP 44	IP 44
Happy D.2 Plus	IP 44	-
Ketho	IP 44	IP 44
L-Cube	IP 44	IP 44
Универсальная программа "Подсветка и зеркала"	IP 44	IP 44
Luv	IP 44	-
Starck	IP 44	IP 44
Vero Air / Vero	IP 44	IP 44
X-Large	IP 44	IP 44
XSquare	IP 44	IP 44
XViu	IP 44	IP 44

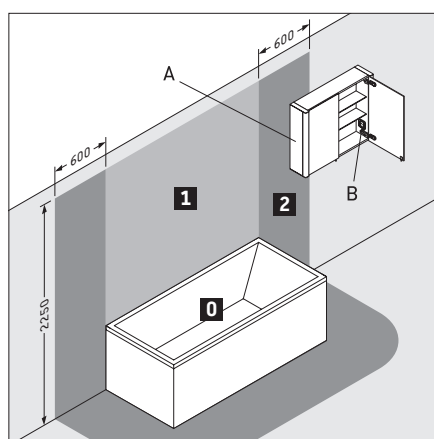

A Зеркальный шкафчик с IP 44 может заходить в зону 2
B Розетка внутри шкафчика должна быть установлена за пределами этих зон

* или расстояние до самой высокой точки стационарно установленной лейки душа/выпуска воды в зависимости от того, что выше

DuraStyle Формуляр заказа на сверление отверстий под смеситель

Клиент	Номер заказа клиента	Артикульный номер
Заказ №	Дата	

Чтобы обеспечить правильность высверливания отверстий под смеситель, просим вас последовательно выполнить следующие шаги и указать все детали. При использовании Rollbox / держателя ручного душа (см. Secuflex by Hansgrohe, HansaCompact by Hansa), следует также отправить технический чертеж бокса. В противном случае обработка заказа будет невозможна. Просверливание отверстий на краю ванны件 невозможно.

Помните, что ванны с отверстиями в бортике не подлежат возврату. Смеситель нельзя установить на гидромассажную ванну.

Шаг 1-й: Укажите нужную ванну.

700231

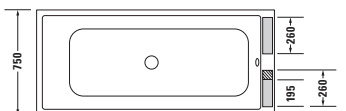

- Отверстия можно просверлить в области, отмеченной серым цветом. (Требование: используйте слив и перелив Duravit)
- Просверливание отверстий в затененной области件 возможно, только если слив и перелив используются без подачи воды.

700233

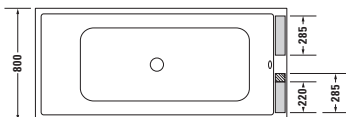

Шаг 2-й: Укажите нужное расположение отверстий в бортике ванны.

Если отверстия планируется сделать слева / справа, укажите расстояние от края ванны до центра первого отверстия:

a = _____ мм

слева

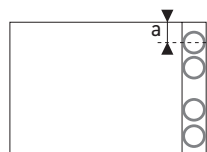

a = мин. 80 мм

справа

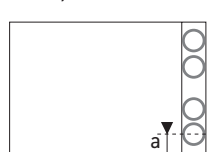

a = мин. 80 мм

Шаг 3-й: Укажите размеры для сверления отверстий. Нанесите расстояние между ними и диаметр каждого отверстия непосредственно на чертёж.

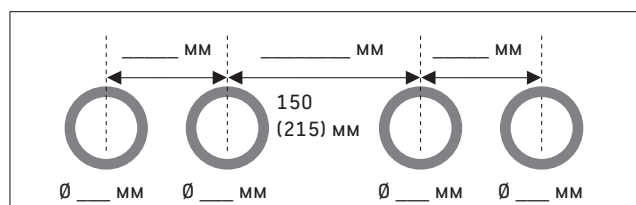

Для ванн DuraStyle учитывайте минимальное расстояние между двумя центральными отверстиями. Минимальное расстояние при использовании слива и перелива Duravit составляет 150 мм, если слив и перелив без подачи воды, и 215 мм, если слив и перелив – с подачей.

Luv Формуляр заказа на сверление отверстий под смеситель

Клиент	Номер заказа клиента	Артикульный номер
Заказ №	Дата	

Чтобы обеспечить правильность высверливания отверстий под смеситель, просим вас последовательно выполнить следующие шаги и указать все детали. При использовании Rollbox / держателя ручного душа (см. Secuflex by Hansgrohe, HansaCompact by Hansa), следует также отправить технический чертеж бокса. В противном случае обработка заказа будет невозможна. Просверливание отверстий на краю ванны件 невозможно.

Помните, что ванны с отверстиями в бортике не подлежат возврату. Возврат смесителей возможен при заказе ванн и гидромассажных ванн.

Шаг 1-й: Укажите нужную ванну.

<input type="checkbox"/> # 700431		<input type="checkbox"/> # 700433		<input type="checkbox"/> Отверстия можно просверлить в области, отмеченной серым цветом. (Требование: используйте слив и перелив Duravit)
<input type="checkbox"/> # 760431		<input type="checkbox"/> # 760433		
<input type="checkbox"/> # 700432				
<input type="checkbox"/> # 760432				

Шаг 2-й: Укажите центральную ось ванны по отношению к отверстиям под смеситель.

- Центральная ось выровнена с отверстиями под смеситель
- Центральная ось смещена по отношению к отверстиям под смеситель

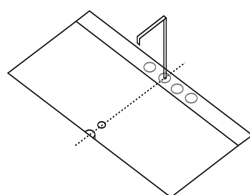
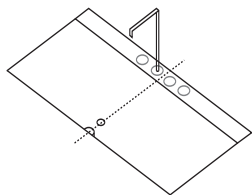

- | | | | | |
|-------------|--------------------------|--|--------------------------|--|
| 1 отверстие | <input type="checkbox"/> | | <input type="checkbox"/> | |
| 2 отверстия | <input type="checkbox"/> | | <input type="checkbox"/> | |
| 3 отверстия | <input type="checkbox"/> | | <input type="checkbox"/> | |
| 4 отверстия | <input type="checkbox"/> | | <input type="checkbox"/> | |
| 5 отверстий | <input type="checkbox"/> | | <input type="checkbox"/> | |

Шаг 3-й: Укажите размеры для сверления отверстий. Нанесите расстояние между ними и диаметр каждого отверстия непосредственно на чертёж.

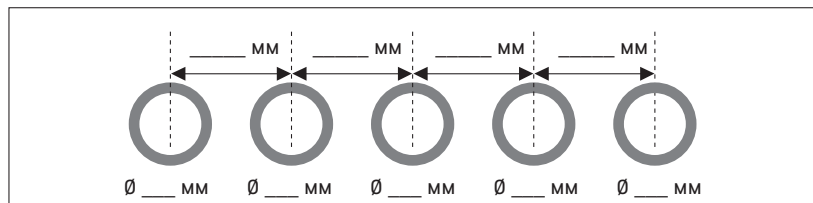

P3 Comforts Формуляр заказа на сверление отверстий под смеситель

Клиент	Номер заказа клиента	Артикульный номер
Заказ №	Дата	

Чтобы обеспечить правильность высверливания отверстий под смеситель, просим вас последовательно выполнить следующие шаги и указать все детали. При использовании Rollbox / держателя ручного душа (см. Secuflex by Hansgrohe, HansaCompact by Hansa), следует также отправить технический чертёж бокса. В противном случае обработка заказа будет невозможна. Просверливание отверстий на краю ванны невозможно.

Помните, что ванны с отверстиями в бортике не подлежат возврату. Смеситель нельзя установить на гидромассажную ванну.

Шаг 1-й: Укажите нужную ванну.

- # 700375
- # 700376
- # 700377
- # 700378
- # 700379
- # 700380
- # 700381

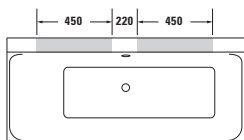

- Отверстия можно просверлить в области, отмеченной серым цветом.
(Требование: используйте слив и перелив Duravit)

Шаг 2-й: Укажите нужное расположение отверстий в бортике ванны.

Если отверстия планируется сделать слева / справа, укажите расстояние от края ванны до центра первого отверстия:

a = _____ мм

- слева

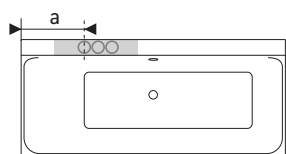

- a = мин. 320 мм для # 700375, 700376
- a = мин. 370 мм для # 700377, 700379, 700380, 700381
- a = мин. 420 мм для # 700378

- справа

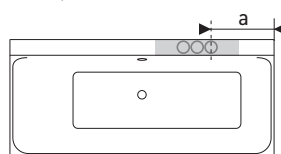

- a = мин. 320 мм для # 700375, 700376
- a = мин. 370 мм для # 700377, 700379, 700380, 700381
- a = мин. 420 мм для # 700378

Шаг 3-й: Укажите размеры для сверления отверстий. Нанесите расстояние между ними и диаметр каждого отверстия непосредственно на чертёж.

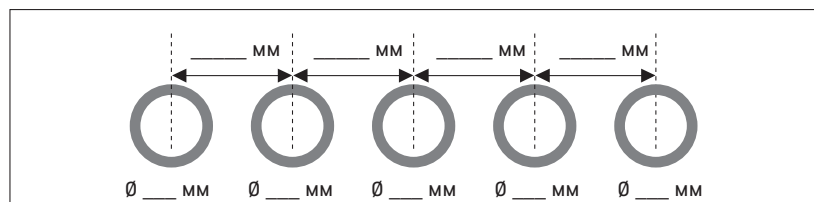

Paiova (Paiova 5) Формуляр заказа на сверление отверстий под смеситель

Клиент	Номер заказа клиента	Артикульный номер
Заказ №	Дата	

Чтобы обеспечить правильность высверливания отверстий под смеситель, просим вас последовательно выполнить следующие шаги и указать все детали. При использовании Rollbox / держателя ручного душа (см. Secuflex by Hansgrohe, HansaCompact by Hansa), следует также отправить технический чертёж бокса. В противном случае обработка заказа будет невозможна.

Просверливание отверстий на краю ванны件 невозможно.

Помните, что ванны с отверстиями в бортике не подлежат возврату. Смеситель нельзя установить на гидромассажную ванну.

Шаг 1-й: Укажите нужную ванну.

700390
 # 700394

700391
 # 700395

700392
 # 700396

700393
 # 700397

Отверстия можно просверлить в области, отмеченной серым цветом.

Шаг 2-й: Укажите расстояние от края ванны до центра первого отверстия

a = _____ мм

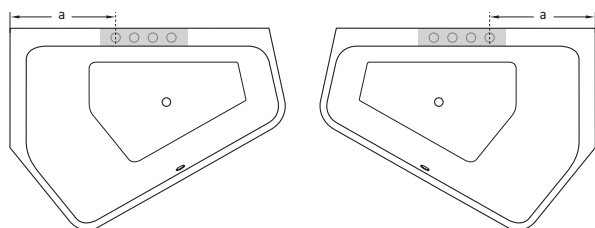

a = мин. 635 мм для #700390 #700394 #700391 #700395
a = мин. 695 мм для #700392 #700396 #700393 #700397

Шаг 3-й: Укажите размеры для сверления отверстий. Нанесите расстояние между ними и диаметр каждого отверстия непосредственно на чертёж.

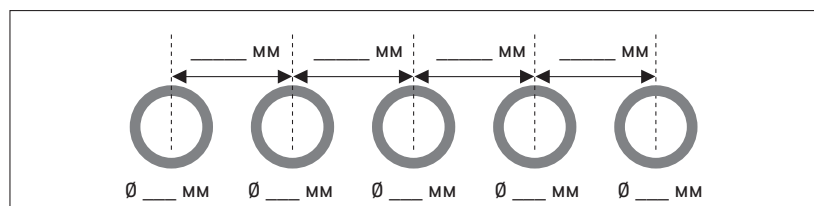

Vero Формуляр заказа на сверление отверстий под смеситель

Клиент _____ Номер заказа клиента _____ Артикульный номер _____

Заказ № _____ Дата _____

Чтобы обеспечить правильность высверливания отверстий под смеситель, просим вас последовательно выполнить следующие шаги и указать все детали. При использовании Rollbox / держателя ручного душа (см. Secuflex by Hansgrohe, HansaCompact by Hansa), следует также отправить технический чертеж бокса. В противном случае обработка заказа будет невозможна. Просверливание отверстий на краю ванны件 невозможно.

Помните, что ванны с отверстиями в бортике не подлежат возврату. Смеситель нельзя установить на гидромассажную ванну.

Шаг 1-й: Укажите нужную ванну.

Vero

- # 700135
- # 700136

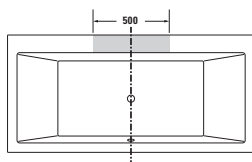

Vero

- # 700131
- # 700133
- # 700132
- # 700134

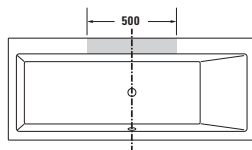
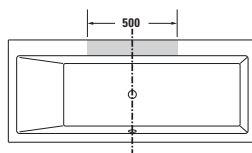

Отверстия можно просверлить в области, отмеченной серым цветом.

Шаг 2-й: Укажите центральную ось ванны по отношению к отверстиям под смеситель.

Центральная ось выровнена с отверстиями под смеситель

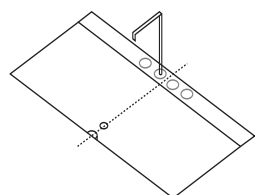

Центральная ось смещена по отношению к отверстиям под смеситель

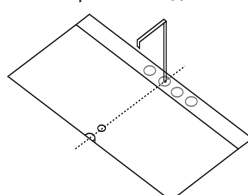

- 1 отверстие
- 2 отверстий
- 3 отверстий
- 4 отверстий
- 5 отверстий

-
-
-
-
-

Шаг 3-й: Укажите размеры для сверления отверстий. Нанесите расстояние между ними и диаметр каждого отверстия непосредственно на чертёж.

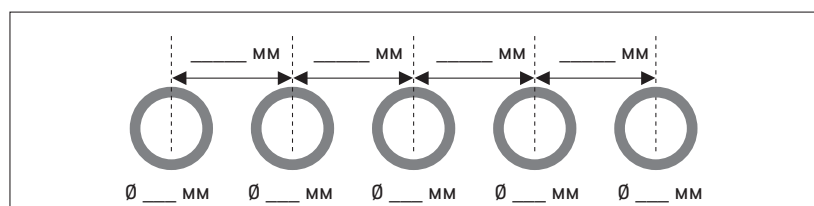

Cape Cod Рекомендации для сочетания керамика + мебель для определенных консольных решений

			Тумбочка под умывальник, включая консоль (Размер с учетом консоли, консоль уже включена)					
			2) глубина 570 мм			глубина 480 мм		
			1 полка		2 дверцы		1 полка	
			1) 1120		1120		700	
			#	CC	#	CC	#	CC
Серия	Керамика	Тип керамики	#	CC	#	CC	#	CC
Cape Cod	# 232840	Сверху					●	
Cape Cod	# 232843	Сверху	●		●		●	
Cape Cod	# 232848	Сверху	●		●			
Cape Cod	# 233950	Сверху	●		●			
Cape Cod	# 234043	Сверху	●		●			
Cape Cod	# 234046	Сверху	●		●			
Cape Cod	# 234755	Сверху	●		●			

1) размер выделен темным цветом = ширина в мм 2) размер выделен светлым цветом = глубина в мм / Только перечисленная керамика подходит к мебельным сериям

DuraStyle Рекомендации для сочетания керамика + мебель для определенных консольных решений

			Тумбочка под умывальник, включая консоль (Консоль уже включена)					
			2) глубина 550 мм					
			1 отделение			2 отделения		
			1) 800		1000	1400		
Серия	Керамика	Тип керамики	# DS 6883	# DS 6784	# DS 6884	# DS 6785	# DS 6885	# DS 6886
2nd floor	# 031758	Сверху		●		●		
Vacino	# 032542	Сверху		●		●		
Vacino	# 033342	Сверху		●		●		
Vacino	# 033452	Сверху				●		
Bagnella	# 045140	Сверху		●		●		
Bagnella	# 045148	Сверху		●		●		
Cape Cod	# 232840	Сверху		●		●		
Cape Cod	# 232843	Сверху		●				
Cape Cod	# 232848	Сверху		●				
Cape Cod	# 233950	Сверху		●				
Cape Cod	# 234043	Сверху		●				
Cape Cod	# 234046	Сверху		●				
Cape Cod	# 234755	Сверху				●		
Darling New	# 049747	Сверху		●		●		
DuraSquare	# 073245	Сверху		●				
DuraSquare	# 235350	Сверху		●				
DuraStyle	# 034943	Сверху		●		●		
DuraStyle	# 034960	Сверху		●		●		
Foster	# 033550	Сверху		●		●		
Luv	# 037960	Сверху				●		
Luv	# 037980	Сверху				●		
Luv	# 038060	Сверху				●		
Luv	# 038080	Сверху				●		
Luv	# 038142	Сверху		●		●		
PuraVida	# 037070	Сверху		●		●		
Starck 1	# 038747	Сверху		●				
Starck 1	# 040833	Сверху		●		●		
Starck 1	# 040853	Сверху		●		●		
Starck 1	# 044546	Сверху		●		●		
Starck 1	# 044648	Сверху		●		●		
Starck 1	# 044753	Сверху		●		●		
Starck 1	# 232246	Сверху		●				
Starck 2	# 232144	Сверху		●				
Vero	# 070445	Сверху		●				
Vero Air	# 072445	Сверху		●		●		
Vero Air	# 235150	Сверху				●		
Vero Air	# 235160	Сверху				●		
Vero Air	# 235250	Сверху				●		
Vero Air	# 235260	Сверху				●		
Viu	# 235860	Сверху				●		

1) размер выделен тёмным цветом = ширина в мм 2) размер выделен светлым цветом = глубина в мм / Только перечисленная керамика подходит к мебельным сериям

DuraStyle Рекомендации для сочетания керамика + мебель для определенных консольных решений

			Тумбочка под умывальник, включая консоль (Консоль уже включена)					
			2) глубина 550 мм					
			1 отделение			2 отделения		
			1) 800		1000		1400	
Серия	Керамика	Тип керамики	# DS 6883	# DS 6784	# DS 6884	# DS 6785	# DS 6885	# DS 6886
Architec	# 046840 -22	Скреплено	●		●		●	●
DuraStyle	# 037337 -22	Скреплено	●		●		●	●
Santosa	# 046651 -22	Скреплено	●		●		●	●
Starck 3	# 030549 -22	Скреплено	●		●		●	●
Vero	# 033048 -22	Скреплено	●		●		●	●

1) размер выделен тёмным цветом = ширина в мм 2) размер выделен светлым цветом = глубина в мм / Только перечисленная керамика подходит к мебельным сериям

Happy D.2 Plus Рекомендации для сочетания керамика + мебель для определенных консольных решений

			Тумбочка под умывальник для консоли (Размер с учетом консоли, просьба заказывать консоль отдельно)														
			2) глубина 480 мм		глубина 550 мм												
			1 отделение	2 ящика	1 отделение						2 отделения						
			1) 650	650	1000	1000	1000	1300	1300	1300	1300	1300	1600	1600	1600	1600	1600
			# НР 4940	# НР 4960	# НР 4931	# НР 4941	# НР 4951	# НР 4932	# НР 4942	# НР 4952	# НР 4943	# НР 4934	# НР 4944	# НР 4954	# НР 4936	# НР 4946	# НР 4956
Серия	Керамика	Тип керамики															
Happy D.2	# 231440	Сверху															
Happy D.2	# 231460	Сверху															
Happy D.2	# 231560	Сверху															
Happy D.2	# 231765	Сверху															
Happy D.2	# 231810	Мебель															
Happy D.2	# 231860	Мебель															
Happy D.2	# 231865	Мебель															
Happy D.2	# 231880	Мебель															
Happy D.2	# 048360	Встр.															
Happy D.2 Plus	# 235940	Сверху															
Happy D.2 Plus	# 235960	Сверху															
Happy D.2 Plus	# 236050	Сверху															
Happy D.2 Plus	# 236060	Сверху															

			Тумбочка под умывальник для консоли (Размер с учетом консоли, просьба заказывать консоль отдельно)												
			2) глубина 550 мм												
			2 ящика				4 ящика								
			1) 1000	1000	1300	1300	1600	1600	1600	1600					
			# НР 4961	# НР 4971	# НР 4962	# НР 4972	# НР 4963	# НР 4973	# НР 4964	# НР 4974					
Серия	Керамика	Тип керамики													
Happy D.2	# 231440	Сверху													
Happy D.2	# 231460	Сверху													
Happy D.2	# 231560	Сверху													
Happy D.2	# 231765	Сверху													
Happy D.2	# 231810	Мебель													
Happy D.2	# 231860	Мебель													
Happy D.2	# 231865	Мебель													
Happy D.2	# 231880	Мебель													
Happy D.2	# 048360	Встр.													
Happy D.2 Plus	# 235940	Сверху													
Happy D.2 Plus	# 235960	Сверху													
Happy D.2 Plus	# 236050	Сверху													
Happy D.2 Plus	# 236060	Сверху													

1) размер выделен темным цветом = ширина в мм 2) размер выделен светлым цветом = глубина в мм / Только перечисленная керамика подходит к мебельным сериям

Ketho Рекомендации для сочетания керамика + мебель для определенных консольных решений

			Тумбочка под умывальник, включая консоль (Консоль уже включена)																				
			2) глубина 550 мм																				
			1 отделение							2 ящика													
			800		1000		1200		1400		800		1000		1200		1400						
Серия	Керамика	Тип керамики	1) # КТ 6694	# КТ 6794	# КТ 6695	# КТ 6795	# КТ 6696	# КТ 6796	# КТ 6697	# КТ 6797	# КТ 6654	# КТ 6754	# КТ 6655	# КТ 6755	# КТ 6656	# КТ 6756	# КТ 6657	# КТ 6757					
2nd floor	# 031758	Встр.		●		●		●		●		●		●		●		●					
2nd floor	# 031758	Сверху	●		●		●		●		●		●		●		●		●				
2nd floor	# 034760	Встр.		●		●		●		●		●		●		●		●					
Architec	# 031840	Встр.		●		●		●		●		●		●		●		●					
Architec	# 031845	Встр.		●		●		●		●		●		●		●		●					
Architec	# 032050	Сверху	●		●		●		●		●		●		●		●		●				
Architec	# 046847	Встр.		●		●		●		●		●		●		●		●					
Architec	# 047334	Встр.		●		●		●		●		●		●		●		●					
Vacino	# 032542	Сверху	●		●		●		●		●		●		●		●		●				
Vacino	# 033342	Сверху	●		●		●		●		●		●		●		●		●				
Vacino	# 033452	Сверху	●		●		●		●		●		●		●		●		●				
Bagnella	# 045140	Сверху	●		●		●		●		●		●		●		●		●				
Bagnella	# 045148	Сверху	●		●		●		●		●		●		●		●		●				
Cape Cod	# 232840	Сверху	●		●		●		●		●		●		●		●		●				
Cape Cod	# 232843	Сверху	●		●		●		●		●		●		●		●		●				
Cape Cod	# 232848	Сверху	●		●		●		●		●		●		●		●		●				
Cape Cod	# 234043	Сверху	●		●		●		●		●		●		●		●		●				
Cape Cod	# 234046	Сверху	●		●		●		●		●		●		●		●		●				
Cape Cod	# 234755	Сверху	●		●		●		●		●		●		●		●		●				
Darling New	# 049747	Сверху	●		●		●		●		●		●		●		●		●				
D-Code	# 033754	Встр.		●		●		●		●		●		●		●		●		●			
DuraSquare	# 073245	Сверху	●		●		●		●		●		●		●		●		●		●		
DuraSquare	# 234880	Сверху			●		●		●		●		●		●		●		●		●		
DuraSquare	# 234980	Сверху			●		●		●		●		●		●		●		●		●		
DuraSquare	# 235310	Сверху					●		●		●		●		●		●		●		●		
DuraSquare	# 235350	Сверху	●		●		●		●		●		●		●		●		●		●		
DuraSquare	# 235360	Сверху	●		●		●		●		●		●		●		●		●		●		
DuraSquare	# 235380	Сверху			●		●		●		●		●		●		●		●		●		
DuraSquare	# 235460	Сверху	●		●		●		●		●		●		●		●		●		●		
DuraSquare	# 235560	Сверху	●		●		●		●		●		●		●		●		●		●		
DuraSquare	# 235660	Сверху	●		●		●		●		●		●		●		●		●		●		
DuraStyle	# 034943	Сверху	●		●		●		●		●		●		●		●		●		●		
DuraStyle	# 034960	Сверху	●		●		●		●		●		●		●		●		●		●		
DuraStyle	# 037243	Встр.		●		●		●		●		●		●		●		●		●		●	
DuraStyle	# 037260	Встр.		●		●		●		●		●		●		●		●		●		●	
DuraStyle	# 037456	Встр.		●		●		●		●		●		●		●		●		●		●	
DuraStyle	# 037462	Встр.		●		●		●		●		●		●		●		●		●		●	
Foster	# 033550	Сверху	●		●		●		●		●		●		●		●		●		●		
Happy D.2	# 048360	Встр.		●		●		●		●		●		●		●		●		●		●	
Happy D.2	# 231440	Сверху	●		●		●		●		●		●		●		●		●		●		●
Happy D.2	# 231460	Сверху	●		●		●		●		●		●		●		●		●		●		●
Happy D.2	# 231560	Сверху	●		●		●		●		●		●		●		●		●		●		●

1) размер выделен тёмным цветом = ширина в мм 2) размер выделен светлым цветом = глубина в мм / Только перечисленная керамика подходит к мебельным сериям

Ketho Рекомендации для сочетания керамика + мебель для определенных консольных решений

			Тумбочка под умывальник, включая консоль (Консоль уже включена)															
			2) глубина 550 мм															
			1 отделение							2 ящика								
			1) 800		1000		1200		1400		800		1000		1200		1400	
Серия	Керамика	Тип керамики	# КТ 6694	# КТ 6794	# КТ 6695	# КТ 6795	# КТ 6696	# КТ 6796	# КТ 6697	# КТ 6797	# КТ 6654	# КТ 6754	# КТ 6655	# КТ 6755	# КТ 6656	# КТ 6756	# КТ 6657	# КТ 6757
Happy D.2	# 231765	Сверху	●		●		●		●		●		●		●		●	
Happy D.2 Plus	# 234940	Сверху	●		●		●		●		●		●		●		●	
Happy D.2 Plus	# 235960	Сверху	●		●		●		●		●		●		●		●	
Happy D.2 Plus	# 236050	Сверху	●		●		●		●		●		●		●		●	
Happy D.2 Plus	# 236060	Сверху	●		●		●		●		●		●		●		●	
Luv	# 037960	Сверху	●		●		●		●		●		●		●		●	
Luv	# 037980	Сверху	●		●		●		●		●		●		●		●	
Luv	# 038060	Сверху	●		●		●		●		●		●		●		●	
Luv	# 038080	Сверху	●		●		●		●		●		●		●		●	
Luv	# 038142	Сверху	●		●		●		●		●		●		●		●	
P3 Comforts	# 037755	Встр.		●		●		●		●		●		●		●		●
PuraVida	# 037070	Сверху	●		●		●		●		●		●		●		●	
Starck 1	# 038747	Сверху	●		●		●		●		●		●		●		●	
Starck 1	# 040833	Сверху	●		●		●		●		●		●		●		●	
Starck 1	# 040853	Сверху	●		●		●		●		●		●		●		●	
Starck 1	# 044546	Сверху	●		●		●		●		●		●		●		●	
Starck 1	# 044648	Сверху	●		●		●		●		●		●		●		●	
Starck 1	# 044753	Сверху	●		●		●		●		●		●		●		●	
Starck 1	# 232246	Сверху	●		●		●		●		●		●		●		●	
Starck 1	# 232748	Встр.		●		●		●		●		●		●		●		●
Starck 2	# 232144	Сверху	●		●		●		●		●		●		●		●	
Starck 3	# 030256	Встр.									●		●		●		●	
Starck 3	# 030348	Встр.									●		●		●		●	
Vero Air	# 072445	Сверху	●		●		●		●		●		●		●		●	
Vero Air	# 235010	Сверху					●								●			
Vero Air	# 235010	Сверху					●								●			
Vero Air	# 235050	Сверху	●		●		●		●		●		●		●		●	
Vero Air	# 235060	Сверху	●		●		●		●		●		●		●		●	
Vero Air	# 235070	Сверху			●		●						●		●			
Vero Air	# 235080	Сверху			●		●						●		●			
Vero Air	# 235150	Сверху	●		●		●		●		●		●		●		●	
Vero Air	# 235160	Сверху	●		●		●		●		●		●		●		●	
Vero Air	# 235250	Сверху	●		●		●		●		●		●		●		●	
Vero Air	# 235260	Сверху	●		●		●		●		●		●		●		●	
Vero	# 031550	Встр.		●		●		●		●		●		●		●		●
Vero	# 031555	Встр.		●		●		●		●		●		●		●		●
Vero	# 045250	Сверху	●		●		●		●		●		●		●		●	
Vero	# 045260	Сверху	●		●		●		●		●		●		●		●	
Vero	# 045360	Сверху	●		●		●		●		●		●		●		●	
Vero	# 045410	Сверху					●								●			
Vero	# 045450	Сверху	●		●		●		●		●		●		●		●	
Vero	# 045460	Сверху	●		●		●		●		●		●		●		●	

1) размер выделен тёмным цветом = ширина в мм 2) размер выделен светлым цветом = глубина в мм / Только перечисленная керамика подходит к мебельным сериям

Ketho Рекомендации для сочетания керамика + мебель для определенных консольных решений

			Тумбочка под умывальник, включая консоль (Консоль уже включена)															
			2) глубина 550 мм															
			1 отделение							2 ящика								
			1) 800		1000		1200		1400		800		1000		1200		1400	
Серия	Керамика	Тип керамики	# КТ 6694	# КТ 6794	# КТ 6695	# КТ 6795	# КТ 6696	# КТ 6796	# КТ 6697	# КТ 6797	# КТ 6654	# КТ 6754	# КТ 6655	# КТ 6755	# КТ 6656	# КТ 6756	# КТ 6657	# КТ 6757
Vero	# 045470	Сверху			●		●						●		●			
Vero	# 045480	Сверху			●		●						●		●			
Vero	# 045550	Сверху	●		●		●		●		●		●		●		●	
Vero	# 045560	Сверху	●		●		●		●		●		●		●		●	
Vero	# 070445	Сверху	●		●		●		●		●		●		●		●	
Viu	# 038560	Встр.		●		●		●		●		●		●		●		●
Viu	# 235860	Сверху	●		●		●		●		●		●		●		●	

			Тумбочка под умывальник, включая консоль (Консоль уже включена)													
			2) глубина 550 мм													
			1 отделение			2 отделения			2 ящика			4 ящика				
			1) 800		1000	1200	1400			800		1000	1200	1400		
Серия	Керамика	Тип керамики	# КТ 6894	# КТ 6895	# КТ 6896	# КТ 6897	# КТ 6898	# КТ 6854	# КТ 6855	# КТ 6856	# КТ 6857	# КТ 6858				
Architec	# 046840 -22	f-bonded	●	●	●	●	●	●	●	●	●	●				
DuraStyle	# 037337 -22	f-bonded	●	●	●	●	●	●	●	●	●	●				
Santosa	# 046651 -22	f-bonded	●	●	●	●	●	●	●	●	●	●				
Starck 3	# 030549 -22	f-bonded	●	●	●	●	●	●	●	●	●	●				
Vero	# 033048 -22	f-bonded	●	●	●	●	●	●	●	●	●	●				

1) размер выделен тёмным цветом = ширина в мм 2) размер выделен светлым цветом = глубина в мм / Только перечисленная керамика подходит к мебельным сериям

Luv Рекомендации для сочетания керамика + мебель для определенных консольных решений

			Тумбочка под умывальник для консоли (Размер с учетом консоли, просьба заказывать консоль отдельно)									
			2) глубина 595 мм									
			1 отделение					1 отделение / 1 выдвижной ящик				
			1) 688 988 1388 1783 1783 688 988 1388 1783 1783									
			Серия	Керамика	Тип керамики	# LU 9560	# LU 9564	# LU 9561	# LU 9562	# LU 9563	# LU 9565	# LU 9569
Luv	# 037950	Сверху	●	●	●	●	●	●	●	●	●	●
Luv	# 037960	Сверху	●*	●	●	●	●		●	●	●	●
Luv	# 037970	Сверху		●	●	●	●		●	●	●	●
Luv	# 037980	Сверху		●	●		●		●	●		●
Luv	# 038050	Сверху	●	●	●	●	●	●	●	●	●	●
Luv	# 038060	Сверху	●	●	●	●	●		●	●	●	●
Luv	# 038070	Сверху		●	●	●	●		●	●	●	●
Luv	# 038080	Сверху		●	●		●		●	●		●
Luv	# 038142	Сверху	●	●				●	●			

* возможно только в сочетании с настенным смесителем и зеркалом высотой 800 мм/ 1) размер выделен темным цветом = ширина в мм 2) размер выделен светлым цветом = глубина в мм / К мебели серии подходит только перечисленная керамика

Brioso, DuraStyle, L-Cube, X-Large, XViui Рекомендации для сочетания керамика + консольные тумбочки

			консольная тумбочка для компактной консоли (Консоль заказывается отдельно)									
			2) глубина 480 мм									
			1 отделение					2 ящика				
			1) 600	700	800	900	1000	600	700	800	900	1000
Серия	Керамика	Тип керамики	# BR 5100	# BR 5101	# BR 5102	# BR 5103	# BR 5104	# BR 5105	# BR 5106	# BR 5107	# BR 5108	# BR 5109
			# DS 5300	# DS 5301	# DS 5302	# DS 5303	# DS 5304	# DS 5305	# DS 5306	# DS 5307	# DS 5308	# DS 5309
			# LC 5800	# LC 5801	# LC 5802	# LC 5803	# LC 5804	# LC 5805	# LC 5806	# LC 5807	# LC 5808	# LC 5809
			# XL 5400	# XL 5401	# XL 5402	# XL 5403	# XL 5404	# XL 5405	# XL 5406	# XL 5407	# XL 5408	# XL 5409
			# XV 5900	# XV 5901	# XV 5902	# XV 5903	# XV 5904	# XV 5905	# XV 5906	# XV 5907	# XV 5908	# XV 5909
Bagnella	# 045140	Сверху	●	●	●	●	●	●	●	●	●	●
Cape Cod	# 232840	Сверху	●	●	●	●	●	●	●	●	●	●
Cape Cod	# 232843	Сверху	●	●	●	●	●	●	●	●	●	●
Cape Cod	# 234755	Сверху	●	●	●	●	●	●	●	●	●	●
DuraSquare	# 073245	Сверху	●	●	●	●	●	●	●	●	●	●
DuraSquare	# 234880	Сверху				●	●					
DuraSquare	# 234980	Сверху				●	●					
DuraSquare	# 235350	Сверху	●	●	●	●	●	●	●	●	●	●
DuraSquare	# 235360	Сверху		●	●	●	●					
DuraSquare	# 235380	Сверху				●	●				●	●
DuraSquare	# 235560	Сверху		●	●	●	●		●	●	●	●
DuraSquare	# 235660	Сверху		●	●	●	●					
DuraStyle	# 034960	Сверху	●	●	●	●	●	●	●	●	●	●
Foster	# 033550	Сверху	●	●	●	●	●	●	●	●	●	●
Happy D.2	# 231560	Сверху		●	●	●	●					
Happy D.2	# 231765	Сверху		●	●	●	●					
Happy D.2 Plus	# 234940	Сверху	●	●	●	●	●	●	●	●	●	●
Happy D.2 Plus	# 235960	Сверху		●	●	●	●		●	●	●	●
Happy D.2 Plus	# 236050	Сверху	●	●	●	●	●	●	●	●	●	●
Happy D.2 Plus	# 236060	Сверху		●	●	●	●		●	●	●	●
Luv	# 037960	Сверху	●	●	●	●	●	●	●	●	●	●
Luv	# 037980	Сверху		●	●	●	●		●	●	●	●
Luv	# 038060	Сверху	●	●	●	●	●	●	●	●	●	●
Luv	# 038080	Сверху		●	●	●	●		●	●	●	●
Luv	# 038142	Сверху	●	●	●	●	●	●	●	●	●	●
P3 Comforts	# 037755	Встр.		●	●	●	●					
Starck 1	# 040833	Сверху	●	●	●	●	●					
Starck 1	# 232144	Сверху	●	●	●	●	●	●	●	●	●	●
Starck 3	# 030348	Встр.	●	●	●	●	●					
Vero	# 045360	Сверху		●	●	●	●		●	●	●	●
Vero	# 045450	Сверху	●	●	●	●	●	●	●	●	●	●
Vero	# 045460	Сверху		●	●	●	●		●	●	●	●
Vero	# 045470	Сверху			●	●	●			●	●	●
Vero	# 045480	Сверху				●	●				●	●
Vero	# 045550	Сверху	●	●	●	●	●	●	●	●	●	●
Vero	# 045560	Сверху		●	●	●	●		●	●	●	●
Vero	# 070445	Сверху	●	●	●	●	●	●	●	●	●	●
Vero Air	# 072445	Сверху	●	●	●	●	●	●	●	●	●	●
Vero Air	# 235050	Сверху	●	●	●	●	●	●	●	●	●	●
Vero Air	# 235060	Сверху		●	●	●	●		●	●	●	●
Vero Air	# 235070	Сверху			●	●	●			●	●	●

1) размер выделен тёмным цветом = ширина в мм 2) размер выделен светлым цветом = глубина в мм / Только перечисленная керамика подходит к мебельным сериям / сокращённым сериям: BR = Brioso, DS = DuraStyle, LC = L-Cube, XL = X-Large, XV = XViui

Brioso, DuraStyle, L-Cube, X-Large, XViU Рекомендации для сочетания керамика + консольные тумбочки

			консольная тумбочка для компактной консоли (Консоль заказывается отдельно)									
			2) глубина 480 мм									
			1 отделение					2 ящика				
			1) 600	700	800	900	1000	600	700	800	900	1000
Серия	Керамика	Тип керамики	# BR 5100	# BR 5101	# BR 5102	# BR 5103	# BR 5104	# BR 5105	# BR 5106	# BR 5107	# BR 5108	# BR 5109
			# DS 5300	# DS 5301	# DS 5302	# DS 5303	# DS 5304	# DS 5305	# DS 5306	# DS 5307	# DS 5308	# DS 5309
			# LC 5800	# LC 5801	# LC 5802	# LC 5803	# LC 5804	# LC 5805	# LC 5806	# LC 5807	# LC 5808	# LC 5809
			# XL 5400	# XL 5401	# XL 5402	# XL 5403	# XL 5404	# XL 5405	# XL 5406	# XL 5407	# XL 5408	# XL 5409
			# XV 5900	# XV 5901	# XV 5902	# XV 5903	# XV 5904	# XV 5905	# XV 5906	# XV 5907	# XV 5908	# XV 5909
Vero Air	# 235080	Сверху				●	●				●	●
Vero Air	# 235150	Сверху	●	●	●	●	●	●	●	●	●	●
Vero Air	# 235160	Сверху		●	●	●	●		●	●	●	●
Viu	# 235860	Сверху	●	●	●	●	●	●	●	●	●	●

1) размер выделен тёмным цветом = ширина в мм 2) размер выделен светлым цветом = глубина в мм / Только перечисленная керамика подходит к мебельным сериям / сокращённым сериям: BR = Brioso, DS = DuraStyle, LC = L-Cube, XL = X-Large, XV = XViU

Brioso, DuraStyle, L-Cube, X-Large, XViU Рекомендации для сочетания керамика + консольные тумбочки

			консольная тумбочка для консоли (Консоль заказывается отдельно)									
			2) глубина 550 мм									
			1 отделение					2 ящика				
			1) 600	700	800	900	1000	600	700	800	900	1000
Серия	Керамика	Тип керамики	# BR 5110	# BR 5111	# BR 5112	# BR 5113	# BR 5114	# BR 5115	# BR 5116	# BR 5117	# BR 5118	# BR 5119
			# DS 5310	# DS 5311	# DS 5312	# DS 5313	# DS 5314	# DS 5315	# DS 5316	# DS 5317	# DS 5318	# DS 5319
			# LC 5810	# LC 5811	# LC 5812	# LC 5813	# LC 5814	# LC 5815	# LC 5816	# LC 5817	# LC 5818	# LC 5819
			# XL 5410	# XL 5411	# XL 5412	# XL 5413	# XL 5414	# XL 5415	# XL 5416	# XL 5417	# XL 5418	# XL 5419
			# XV 5910	# XV 5911	# XV 5912	# XV 5913	# XV 5914	# XV 5915	# XV 5916	# XV 5917	# XV 5918	# XV 5919
2nd floor	# 031758	Встр.		●	●	●	●		●	●	●	●
2nd floor	# 031758	Сверху		●	●	●	●		●	●	●	●
2nd floor	# 034760	Встр.		●	●	●	●		●	●	●	●
2nd floor	# 049160	Встр.			●	●	●			●	●	●
2nd floor	# 049170	Встр.			●	●	●				●	●
2nd floor	# 049180	Встр.				●	●				●	●
Architec	# 032050	Сверху	●	●	●	●	●	●	●	●	●	●
Vacino	# 032542	Сверху	●	●	●	●	●	●	●	●	●	●
Vacino	# 033342	Сверху	●	●	●	●	●	●	●	●	●	●
Vacino	# 033452	Сверху	●	●	●	●	●	●	●	●	●	●
Bagnella	# 045140	Сверху	●	●	●	●	●	●	●	●	●	●
Bagnella	# 045148	Сверху	●	●	●	●	●	●	●	●	●	●
Cape Cod	# 232840	Сверху	●	●	●	●	●	●	●	●	●	●
Cape Cod	# 232843	Сверху	●	●	●	●	●	●	●	●	●	●
Cape Cod	# 234043	Сверху	●	●	●	●	●	●	●	●	●	●
Cape Cod	# 234755	Сверху	●	●	●	●	●	●	●	●	●	●
CapeCod	# 233950	Сверху	●	●	●	●	●	●	●	●	●	●
CapeCod	# 234046	Сверху	●	●	●	●	●	●	●	●	●	●
Darling New	# 049747	Сверху	●	●	●	●	●	●	●	●	●	●
D-Code	# 033754	Встр.		●	●	●	●					
DuraSquare	# 073245	Сверху	●	●	●	●	●	●	●	●	●	●
DuraSquare	# 234880	Сверху				●	●					
DuraSquare	# 234980	Сверху				●	●					
DuraSquare	# 235310	Сверху					●					●
DuraSquare	# 235350	Сверху	●	●	●	●	●	●	●	●	●	●
DuraSquare	# 235360	Сверху		●	●	●	●		●	●	●	●
DuraSquare	# 235380	Сверху		●	●	●	●				●	●
DuraSquare	# 235460	Сверху	●	●	●	●	●					
DuraSquare	# 235560	Сверху		●	●	●	●		●	●	●	●
DuraSquare	# 235660	Сверху		●	●	●	●		●	●	●	●
DuraStyle	# 034943	Сверху	●	●	●	●	●	●	●	●	●	●
DuraStyle	# 034960	Сверху	●	●	●	●	●	●	●	●	●	●
DuraStyle	# 037243	Встр.	●	●	●	●	●	●	●	●	●	●
DuraStyle	# 037456	Встр.	●	●	●	●	●	●	●	●	●	●
DuraStyle	# 037260	Встр.		●	●	●	●		●	●	●	●
DuraStyle	# 037462	Встр.		●	●	●	●					
Foster	# 033550	Сверху	●	●	●	●	●	●	●	●	●	●
Happy D.2	# 231440	Сверху	●	●	●	●	●	●	●	●	●	●
Happy D.2	# 231460	Сверху		●	●	●	●		●	●	●	●
Happy D.2	# 231560	Сверху		●	●	●	●		●	●	●	●
Happy D.2	# 231765	Сверху		●	●	●	●		●	●	●	●

1) размер выделен тёмным цветом = ширина в мм 2) размер выделен светлым цветом = глубина в мм / Только перечисленная керамика подходит к мебельным сериям / сокращённым сериям: BR = Brioso, DS = DuraStyle, LC = L-Cube, XL = X-Large, XV = XViU

Brioso, DuraStyle, L-Cube, X-Large, XViU Рекомендации для сочетания керамика + консольные тумбочки

			консольная тумбочка для консоли (Консоль заказывается отдельно)									
			глубина 550 мм									
			1 отделение					2 ящика				
			1)	600	700	800	900	1000	600	700	800	900
Серия	Керамика	Тип керамики	# BR 5110	# BR 5111	# BR 5112	# BR 5113	# BR 5114	# BR 5115	# BR 5116	# BR 5117	# BR 5118	# BR 5119
			# DS 5310	# DS 5311	# DS 5312	# DS 5313	# DS 5314	# DS 5315	# DS 5316	# DS 5317	# DS 5318	# DS 5319
			# LC 5810	# LC 5811	# LC 5812	# LC 5813	# LC 5814	# LC 5815	# LC 5816	# LC 5817	# LC 5818	# LC 5819
			# XL 5410	# XL 5411	# XL 5412	# XL 5413	# XL 5414	# XL 5415	# XL 5416	# XL 5417	# XL 5418	# XL 5419
			# XV 5910	# XV 5911	# XV 5912	# XV 5913	# XV 5914	# XV 5915	# XV 5916	# XV 5917	# XV 5918	# XV 5919
Happy D.2	# 231860	Мебель		●	●	●	●		●	●	●	●
Happy D.2	# 231865	Мебель			●	●	●			●	●	●
Happy D.2	# 231880	Мебель				●	●				●	●
Happy D.2 Plus	# 234940	Сверху	●	●	●	●	●	●	●	●	●	●
Happy D.2 Plus	# 235960	Сверху		●	●	●	●		●	●	●	●
Happy D.2 Plus	# 236050	Сверху	●	●	●	●	●	●	●	●	●	●
Happy D.2 Plus	# 236060	Сверху		●	●	●	●		●	●	●	●
Luv	# 037960	Сверху	●	●	●	●	●	●	●	●	●	●
Luv	# 037980	Сверху		●	●	●	●		●	●	●	●
Luv	# 038060	Сверху	●	●	●	●	●	●	●	●	●	●
Luv	# 038080	Сверху		●	●	●	●		●	●	●	●
Luv	# 038142	Сверху	●	●	●	●	●	●	●	●	●	●
PuraVida	# 036970	Сверху	●	●	●	●	●	●	●	●	●	●
PuraVida	# 037070	Сверху		●	●	●	●		●	●	●	●
P3 Comforts	# 037755	Встр.	●	●	●	●	●	●	●	●	●	●
Starck 1	# 038747	Сверху	●	●	●	●	●	●	●	●	●	●
Starck 1	# 040833	Сверху	●	●	●	●	●	●	●	●	●	●
Starck 1	# 040853	Сверху	●	●	●	●	●	●	●	●	●	●
Starck 1	# 044546	Сверху	●	●	●	●	●	●	●	●	●	●
Starck 1	# 044648	Сверху	●	●	●	●	●	●	●	●	●	●
Starck 1	# 044753	Сверху	●	●	●	●	●	●	●	●	●	●
Starck 1	# 232144	Сверху	●	●	●	●	●	●	●	●	●	●
Starck 1	# 232246	Сверху	●	●	●	●	●	●	●	●	●	●
Starck 2	# 232360	Встр.			●	●	●			●	●	●
Starck 3	# 030256	Встр.			●	●	●					
Starck 3	# 030348	Встр.	●	●	●	●	●					
Vero	# 031550	Встр.	●	●	●	●	●	●	●	●	●	●
Vero	# 031555	Встр.	●	●	●	●	●	●	●	●	●	●
Vero	# 045250	Сверху	●	●	●	●	●	●	●	●	●	●
Vero	# 045260	Сверху		●	●	●	●		●	●	●	●
Vero	# 045360	Сверху		●	●	●	●		●	●	●	●
Vero	# 045450	Сверху	●	●	●	●	●	●	●	●	●	●
Vero	# 045460	Сверху		●	●	●	●		●	●	●	●
Vero	# 045470	Сверху			●	●	●			●	●	●
Vero	# 045480	Сверху			●	●	●				●	●
Vero	# 045550	Сверху	●	●	●	●	●	●	●	●	●	●
Vero	# 045560	Сверху		●	●	●	●		●	●	●	●
Vero	# 070445	Сверху	●	●	●	●	●	●	●	●	●	●
Vero Air	# 072445	Сверху	●	●	●	●	●	●	●	●	●	●
Vero Air	# 235050	Сверху	●	●	●	●	●	●	●	●	●	●
Vero Air	# 235060	Сверху		●	●	●	●		●	●	●	●

1) размер выделен тёмным цветом = ширина в мм 2) размер выделен светлым цветом = глубина в мм / Только перечисленная керамика подходит к мебельным сериям / сокращённым сериям: BR = Brioso, DS = DuraStyle, LC = L-Cube, XL = X-Large, XV = XViU

Brioso, DuraStyle, L-Cube, X-Large, XViU Рекомендации для сочетания керамика + консольные тумбочки

			консольная тумбочка для консоли (Консоль заказывается отдельно)									
			2) глубина 550 мм									
			1 отделение					2 ящика				
			1) 600	700	800	900	1000	600	700	800	900	1000
Серия	Керамика	Тип керамики	# BR 5110	# BR 5111	# BR 5112	# BR 5113	# BR 5114	# BR 5115	# BR 5116	# BR 5117	# BR 5118	# BR 5119
			# DS 5310	# DS 5311	# DS 5312	# DS 5313	# DS 5314	# DS 5315	# DS 5316	# DS 5317	# DS 5318	# DS 5319
			# LC 5810	# LC 5811	# LC 5812	# LC 5813	# LC 5814	# LC 5815	# LC 5816	# LC 5817	# LC 5818	# LC 5819
			# XL 5410	# XL 5411	# XL 5412	# XL 5413	# XL 5414	# XL 5415	# XL 5416	# XL 5417	# XL 5418	# XL 5419
			# XV 5910	# XV 5911	# XV 5912	# XV 5913	# XV 5914	# XV 5915	# XV 5916	# XV 5917	# XV 5918	# XV 5919
Vero Air	# 235070	Сверху			●	●	●			●	●	●
Vero Air	# 235080	Сверху				●	●				●	●
Vero Air	# 235150	Сверху	●	●	●	●	●	●	●	●	●	●
Vero Air	# 235160	Сверху		●	●	●	●	●	●	●	●	●
Vero Air	# 235250	Сверху	●	●	●	●	●	●	●	●	●	●
Vero Air	# 235260	Сверху		●	●	●	●	●	●	●	●	●
Viu	# 038560	Встр.		●	●	●	●	●				
Viu	# 235860	Сверху	●	●	●	●	●	●	●	●	●	●

1) размер выделен тёмным цветом = ширина в мм 2) размер выделен светлым цветом = глубина в мм / Только перечисленная керамика подходит к мебельным сериям / сокращённым сериям: BR = Brioso, DS = DuraStyle, LC = L-Cube, XL = X-Large, XV = XViU

XSquare Рекомендации для сочетания керамика + мебель для тумбочек под умывальник для консоли

			Тумбочка под умывальник для консоли (Консоль заказывается отдельно)															
			2) глубина 550 мм															
			1 отделение							2 ящика								
			1) 800 1000 1200 1400 1600 1400 1600 1400							800 1000 1200 1400 1600 1400 1600								
Серия	Керамика	Тип керамики	# XS 4900	# XS 4901	# XS 4902	# XS 4903	# XS 4904	# XS 4906	# XS 4907	# XS 4905	# XS 4910 # XS 4920	# XS 4911 # XS 4921	# XS 4912 # XS 4922	# XS 4913 # XS 4923	# XS 4914 # XS 4924	# XS 4916 # XS 4926	# XS 4917 # XS 4927	# XS 4915 # XS 4925
2nd floor	# 031758	Встр.	●	●	●	●	●	●	●		●	●	●	●	●	●	●	
2nd floor	# 034760	Встр.	●	●	●	●	●	●	●		●	●	●	●	●	●	●	
2nd floor	# 031758	Сверху	●	●	●	●	●	●	●		●	●	●	●	●	●	●	
Architec	# 032040	Сверху	●	●	●	●	●	●	●		●	●	●	●	●	●	●	
Architec	# 032042	Сверху	●	●	●	●	●	●	●		●	●	●	●	●	●	●	
Architec	# 032045	Сверху	●	●	●	●	●	●	●		●	●	●	●	●	●	●	
Architec	# 032050	Сверху	●	●	●	●	●	●	●		●	●	●	●	●	●	●	
Vacino	# 032542	Сверху	●	●	●	●	●	●	●		●	●	●	●	●	●	●	
Vacino	# 033342	Сверху	●	●	●	●	●	●	●		●	●	●	●	●	●	●	
Vacino	# 033452	Сверху	●	●	●	●	●	●	●		●	●	●	●	●	●	●	
Bagnella	# 045140	Сверху	●	●	●	●	●	●	●		●	●	●	●	●	●	●	
Bagnella	# 045148	Сверху	●	●	●	●	●	●	●		●	●	●	●	●	●	●	
Cape Cod	# 232840	Сверху	●	●	●	●	●	●	●		●	●	●	●	●	●	●	
Cape Cod	# 232843	Сверху	●	●	●	●	●	●	●		●	●	●	●	●	●	●	
Cape Cod	# 232848	Сверху	●	●	●	●	●	●	●		●	●	●	●	●	●	●	
Cape Cod	# 233950	Сверху	●	●	●	●	●	●	●		●	●	●	●	●	●	●	
Cape Cod	# 234043	Сверху	●	●	●	●	●	●	●		●	●	●	●	●	●	●	
Cape Cod	# 234046	Сверху	●	●	●	●	●	●	●		●	●	●	●	●	●	●	
Cape Cod	# 234755	Сверху	●	●	●	●	●	●	●		●	●	●	●	●	●	●	
D-Code	# 033754	Встр.	●	●	●	●	●	●	●									
Darling New	# 049747	Сверху	●	●	●	●	●	●	●		●	●	●	●	●	●	●	
DuraSquare	# 073245	Сверху	●	●	●	●	●	●	●		●	●	●	●	●	●	●	
DuraSquare	# 234880	Сверху		●	●	●	●	●	●				●	●	●			
DuraSquare	# 234980	Сверху		●	●	●	●	●	●				●	●	●			
DuraSquare	# 235310	Сверху			●					●			●					●
DuraSquare	# 235350	Сверху	●	●	●	●	●	●	●		●	●	●	●	●	●	●	
DuraSquare	# 235360	Сверху	●	●	●	●	●	●	●		●	●	●	●	●	●	●	
DuraSquare	# 235380	Сверху		●	●							●	●					
DuraSquare	# 235460	Сверху	●	●	●		●		●		●	●	●		●		●	
DuraSquare	# 235560	Сверху	●	●	●	●	●	●	●		●	●	●	●	●	●	●	
DuraSquare	# 235660	Сверху	●	●	●	●	●	●	●		●	●	●	●	●	●	●	
DuraStyle	# 034943	Сверху	●	●	●	●	●	●	●		●	●	●	●	●	●	●	
DuraStyle	# 034960	Сверху	●	●	●	●	●	●	●		●	●	●	●	●	●	●	
DuraStyle	# 037243	Встр.	●	●	●	●	●	●	●		●	●	●	●	●	●	●	
DuraStyle	# 037260	Встр.	●	●	●	●	●	●	●		●	●	●	●	●	●	●	
DuraStyle	# 037456	Встр.	●	●	●	●	●	●	●		●	●	●	●	●	●	●	
DuraStyle	# 037462	Встр.	●	●	●	●	●	●	●		●	●	●	●	●	●	●	
DuraStyle	# 262943	Встр.	●	●	●	●	●	●	●									
Foster	# 033550	Сверху	●	●	●	●	●	●	●		●	●	●	●	●	●	●	
Happy D.2	# 231440	Сверху	●	●	●	●	●	●	●		●	●	●	●	●	●	●	
Happy D.2	# 231460	Сверху	●	●	●	●	●	●	●		●	●	●	●	●	●	●	
Happy D.2	# 231560	Сверху	●	●	●	●	●	●	●		●	●	●	●	●	●	●	

1) размер выделен тёмным цветом = ширина в мм 2) размер выделен светлым цветом = глубина в мм / Только перечисленная керамика подходит к мебельным сериям

XSquare Рекомендации для сочетания керамика + мебель для тумбочек под умывальник для консоли

			Тумбочка под умывальник для консоли (Консоль заказывается отдельно)															
			2) глубина 550 мм															
			1 отделение							2 ящика								
			1) 800 1000 1200 1400 1600 1400 1600 1400							800 1000 1200 1400 1600 1400 1600 1400								
Серия	Керамика	Тип керамики	# XS 4900	# XS 4901	# XS 4902	# XS 4903	# XS 4904	# XS 4906	# XS 4907	# XS 4905	# XS 4910 # XS 4920	# XS 4911 # XS 4921	# XS 4912 # XS 4922	# XS 4913 # XS 4923	# XS 4914 # XS 4924	# XS 4916 # XS 4926	# XS 4917 # XS 4927	# XS 4915 # XS 4925
Happy D.2	# 231765	Сверху	●	●	●		●		●		●	●	●		●		●	
Happy D.2 Plus	# 234940	Сверху	●	●	●	●	●	●	●		●	●	●	●	●	●	●	
Happy D.2 Plus	# 235960	Сверху	●	●	●	●	●	●	●		●	●	●	●	●	●	●	
Happy D.2 Plus	# 236050	Сверху	●	●	●		●		●		●	●	●		●		●	
Happy D.2 Plus	# 236060	Сверху	●	●	●		●		●		●	●	●		●		●	
Luv	# 037960	Сверху	●	●	●	●	●	●	●		●	●	●	●	●	●	●	
Luv	# 037980	Сверху	●	●	●						●	●	●					
Luv	# 038060	Сверху	●	●	●	●	●	●	●		●	●	●	●	●	●	●	
Luv	# 038080	Сверху	●	●	●						●	●	●					
Luv	# 038142	Сверху	●	●	●	●	●	●	●		●	●	●	●	●	●	●	
P3 Comforts	# 037755	Встр.	●	●	●	●	●	●	●		●	●	●		●	●	●	
PuraVida	# 036970	Сверху	●	●	●	●	●	●										
PuraVida	# 037070	Сверху	●	●	●	●	●	●										
Starck 1	# 038747	Сверху	●	●	●	●	●	●	●		●	●	●	●	●	●	●	
Starck 1	# 040833	Сверху	●	●	●	●	●	●	●		●	●	●	●	●	●	●	
Starck 1	# 040853	Сверху	●	●	●	●	●	●	●		●	●	●	●	●	●	●	
Starck 1	# 044546	Сверху	●	●	●	●	●	●	●		●	●	●	●	●	●	●	
Starck 1	# 044648	Сверху	●	●	●	●	●	●	●		●	●	●	●	●	●	●	
Starck 1	# 044753	Сверху	●	●	●	●	●	●	●		●	●	●	●	●	●	●	
Starck 1	# 232144	Сверху	●	●	●	●	●	●	●		●	●	●	●	●	●	●	
Starck 1	# 232246	Сверху	●	●	●	●	●	●	●		●	●	●	●	●	●	●	
Starck 2	# 232748	Встр.	●	●	●	●	●	●	●		●	●	●	●	●	●	●	
Starck 3	# 030348	Встр.	●	●	●	●	●	●	●									
Vero	# 045250	Сверху	●	●	●	●	●	●	●		●	●	●	●	●	●	●	
Vero	# 045260	Сверху	●	●	●	●	●	●	●		●	●	●	●	●	●	●	
Vero	# 045360	Сверху	●	●	●	●	●	●	●		●	●	●	●	●	●	●	
Vero	# 045410	Сверху			●								●					
Vero	# 045450	Сверху	●	●	●	●	●	●	●		●	●	●	●	●	●	●	
Vero	# 045460	Сверху	●	●	●	●	●	●	●		●	●	●	●	●	●	●	
Vero	# 045470	Сверху	●	●	●		●				●	●	●		●			
Vero	# 045480	Сверху		●	●							●	●					
Vero	# 045550	Сверху	●	●	●	●	●	●	●		●	●	●	●	●	●	●	
Vero	# 045560	Сверху	●	●	●	●	●	●	●		●	●	●	●	●	●	●	
Vero	# 070445	Сверху	●	●	●	●	●	●	●		●	●	●	●	●	●	●	
Vero Air	# 038355	Встр.	●	●	●	●	●	●	●		●	●	●	●	●	●	●	
Vero Air	# 072445	Сверху	●	●	●	●	●	●	●		●	●	●	●	●	●	●	
Vero Air	# 235010	Сверху			●					●			●					●
Vero Air	# 235050	Сверху	●	●	●	●	●	●	●		●	●	●	●	●	●	●	
Vero Air	# 235060	Сверху	●	●	●	●	●	●	●		●	●	●	●	●	●	●	
Vero Air	# 235070	Сверху	●	●	●		●				●	●	●		●			
Vero Air	# 235080	Сверху		●	●							●	●					
Vero Air	# 235150	Сверху	●	●	●	●	●	●	●		●	●	●	●	●	●	●	

1) размер выделен тёмным цветом = ширина в мм 2) размер выделен светлым цветом = глубина в мм / Только перечисленная керамика подходит к мебельным сериям

XSquare Рекомендации для сочетания керамика + мебель для тумбочек под умывальник для консоли

			Тумбочка под умывальник для консоли (Консоль заказывается отдельно)															
			2) глубина 550 мм															
			1 отделение							2 ящика								
			1)															
Серия	Керамика	Тип керамики	800	1000	1200	1400	1600	1400	1600	1400	800	1000	1200	1400	1600	1400	1600	1400
			# XS 4900	# XS 4901	# XS 4902	# XS 4903	# XS 4904	# XS 4906	# XS 4907	# XS 4905	# XS 4910 # XS 4920	# XS 4911 # XS 4921	# XS 4912 # XS 4922	# XS 4913 # XS 4923	# XS 4914 # XS 4924	# XS 4916 # XS 4926	# XS 4917 # XS 4927	# XS 4915 # XS 4925
Vero Air	# 235160	Сверху	●	●	●	●	●	●	●		●	●	●	●	●	●	●	
Vero Air	# 235250	Сверху	●	●	●	●	●	●	●		●	●	●	●	●	●	●	
Vero Air	# 235260	Сверху	●	●	●	●	●	●	●		●	●	●	●	●	●	●	
Viu	# 038560	Встр.	●	●	●	●	●	●	●									
Viu	# 235860	Сверху	●	●	●	●	●	●	●		●	●	●	●	●	●	●	

1) размер выделен тёмным цветом = ширина в мм 2) размер выделен светлым цветом = глубина в мм / Только перечисленная керамика подходит к мебельным сериям

DuraStyle, X-Large Рекомендации по керамике для простых консолей

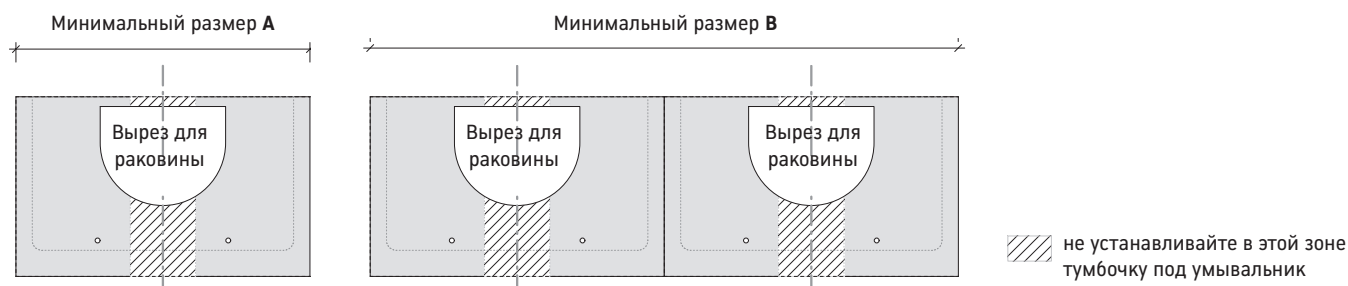

Серия	Керамика	Тип керамики	Консоль							
			DuraStyle			Для всех серий				
			550	480	550	Минимальный размер				
						A	B	A с LED	B с LED	
1930	# 047658	Встр.			●	1)	1000	1680	1040	1720
2nd floor	# 031758	Встр.	●	●	●	800	1450	820	1470	
2nd floor	# 031758	Сверху	●	●	●	700	1350	740	1390	
2nd floor	# 034760	Встр.	●		●	800	1500	820	1520	
Architec	# 031840	Встр.	●		●	800	1300	840	1340	
Architec	# 031845	Встр.			●	800	1350	840	1390	
Architec	# 032050	Сверху			●	600	1200	700	1300	
Architec	# 046847	Встр.			●	800	1370	840	1410	
Architec	# 047334	Встр.	●		●	700	1140	740	1180	
Bacino	# 032542	Сверху	●	●	●	500	1000	500	1000	
Bacino	# 033342	Сверху	●	●	●	500	1000	500	1000	
Bacino	# 033452	Сверху	●	●	●	600	1250	600	1250	
Bagnella	# 045140	Сверху	●	●	●	500	1000	500	1000	
Bagnella	# 045148	Сверху	●		●	500	1100	500	1100	
Cape Cod	# 232840	Сверху	●	●	●	500	100	700	1200	
Cape Cod	# 232843	Сверху	●	●	●	500	1030	600	1130	
Cape Cod	# 232848	Сверху	●		●	600	1250	600	1250	
Cape Cod	# 233950	Сверху	●	●	●	600	1260	600	1250	
Cape Cod	# 234043	Сверху	●	●	●	500	1030	600	1130	
Cape Cod	# 234046	Сверху	●		●	600	1250	600	1250	
Cape Cod	# 234755	Сверху	●	●	●	600	1250	740	1340	
Darling New	# 049747	Сверху	●	●	●	600	1150	600	1150	
D-Code	# 033754	Встр.	●		●	700	1350	780	1430	
DuraSquare	# 073245	Сверху	●	●	●	600	1150	600	1150	
DuraSquare	# 234880	Сверху	●	●	●	820	1720	920	1820	
DuraSquare	# 234980	Сверху	●	●	●	820	1720	920	1820	
DuraSquare	# 235310	Сверху	●	●	●	1100	2200	1100	2200	
DuraSquare	# 235312	Сверху	●	●	●	1220	2520	1400	2700	
DuraSquare	# 235350	Сверху	●	●	●	520	1120	700	1300	
DuraSquare	# 235360	Сверху	●	●	●	700	1400	700	1400	
DuraSquare	# 235380	Сверху	●	●	●	900	1800	900	1800	
DuraSquare	# 235460	Сверху		●	●	700	1400	700	1400	
DuraSquare	# 235560	Сверху	●	●	●	700	1400	700	1400	

1) размер выделен тёмным цветом = ширина в мм 2) размер выделен светлым цветом = глубина в мм / Только перечисленная керамика подходит к мебельным сериям

DuraStyle, X-Large Рекомендации по керамике для простых консолей

Серия	Керамика	Тип керамики	Консоль						
			DuraStyle		X-Large		Для всех серий Минимальный размер		
			550	480	550	A	B	A с LED	B с LED
DuraSquare	# 235660	Сверху	●	●	●	¹⁾ 700	1400	с LED	1400
DuraStyle	# 034943	Сверху	●	●	●	600	1100	600	1100
DuraStyle	# 034960	Сверху	●	●	●	700	1400	700	1400
DuraStyle	# 037243	Встр.	●	●	●	600	1130	700	1230
DuraStyle	# 037260	Встр.	●	●	●	800	1400	800	1400
DuraStyle	# 037456	Встр.	●	●	●	700	1350	800	1450
DuraStyle	# 037462	Встр.			●	800	1350	860	1510
DuraStyle	# 263152	Встр.	●			800	1480	---	---
Foster	# 033550	Сверху	●	●	●	500	1050	540	1070
Happy D.2	# 048360	Встр.			●	900	1600	940	1640
Happy D.2	# 231440	Сверху	●	●	●	500	1000	640	1140
Happy D.2	# 231460	Сверху	●	●	●	700	1400	840	1520
Happy D.2	# 231560	Сверху	●	●	●	800	1500	820	1520
Happy D.2	# 231765	Сверху	●	●	●	750	1450	860	1610
Happy D.2	# 231810	Мебель			●	1100	2200	1220	2270
Happy D.2	# 231812	Сверху			●	1300	2600	1340	---
Happy D.2	# 231860	Мебель		●		800	1500	880	1630
Happy D.2	# 231865	Мебель			●	800	1550	880	1630
Happy D.2	# 231880	Мебель			●	900	1800	1020	1920
Happy D.2 Plus	# 234940	Сверху	●	●	●	500	1000	640	1140
Happy D.2 Plus	# 235960	Сверху	●	●	●	700	1400	840	1540
Happy D.2 Plus	# 236050	Сверху	●	●	●	600	1200	740	1340
Happy D.2 Plus	# 236060	Сверху	●	●	●	700	1400	860	1560
Luv	# 037960	Сверху	●	●	●	600	1300	800	1500
Luv	# 037980	Сверху	●	●	●	800	1700	1000	1900
Luv	# 038060	Сверху	●	●	●	600	1300	800	1500
Luv	# 038080	Сверху	●	●	●	800	1700	1000	1900
Luv	# 038142	Сверху	●	●	●	500	1100	600	1100
Manua	# 522048	Встр.			●	700	1280	740	1320
ME by Starck	# 033342	Сверху	●	●	●	500	1000	500	1000
ME by Starck	# 033452	Сверху	●	●	●	600	1250	600	1250
P3 Comforts	# 037755	Встр.	●	●	●	600	1200	720	1320
PuraVida	# 036970	Сверху	●		●	800	1600	800	1600
PuraVida	# 037070	Сверху	●		●	700	1500	780	1580
Starck 1	# 038747	Сверху			●	500	1100	660	1260
Starck 1	# 040833	Сверху	●		●	500	700	530	780
Starck 1	# 040853	Сверху	●		●	500	1100	500	1100
Starck 1	# 044546	Сверху			●	500	1100	500	1100
Starck 1	# 044648	Сверху			●	500	1100	500	1100
Starck 1	# 044753	Сверху			●	500	1100	500	1100
Starck 1	# 232246	Сверху	●		●	600	1100	640	1240
Starck 1	# 232748	Встр.			●	600	1200	720	1320
Starck 2	# 232144	Сверху	●	●	●	600	1100	660	1260
Starck 2	# 232360	Встр.			●	800	1500	820	1520

1) размер выделен тёмным цветом = ширина в мм 2) размер выделен светлым цветом = глубина в мм / Только перечисленная керамика подходит к мебельным сериям

DuraStyle, X-Large Рекомендации по керамике для простых консолей

Серия	Керамика	Тип керамики	Консоль						
			DuraStyle			Для всех серий Минимальный размер			
			550	480	550	A	B	A с LED	B с LED
Starck 3	# 030256	Встр.			●	¹⁾ 700	1350	800	1350
Starck 3	# 030348	Встр.	●	●	●	600	1200	700	1300
Vero	# 031550	Встр.			●	600	1200	700	1200
Vero	# 031555	Встр.			●	800	1450	800	1450
Vero	# 045250	Сверху			●	600	1200	700	1300
Vero	# 045260	Сверху			●	700	1400	700	1400
Vero	# 045360	Сверху	●	●	●	700	1400	700	1400
Vero	# 045410	Сверху	●	●	●	1100	2200	1100	2200
Vero	# 045412	Сверху	●	●	●	1300	---	1300	---
Vero	# 045450	Сверху	●	●	●	600	1200	600	1200
Vero	# 045460	Сверху	●	●	●	700	1400	700	1400
Vero	# 045470	Сверху	●	●	●	800	1600	800	1600
Vero	# 045480	Сверху	●	●	●	900	1800	900	1800
Vero	# 045550	Сверху	●	●	●	600	1200	600	1200
Vero	# 045560	Сверху	●	●	●	700	1400	700	1400
Vero	# 070445	Сверху	●	●	●	600	1150	600	1150
Vero Air	# 072445	Сверху				600	1150	600	1150
Vero Air	# 235010	Сверху	●			1100	2200	1100	2200
Vero Air	# 235012	Сверху	●			1300	---	1300	---
Vero Air	# 235012	Сверху	●			1300	---	1300	---
Vero Air	# 235050	Сверху	●			600	1200	600	1200
Vero Air	# 235060	Сверху	●			700	1400	700	1400
Vero Air	# 235070	Сверху	●			750	1550	750	1550
Vero Air	# 235080	Сверху	●			900	1800	900	1800
Vero Air	# 235150	Сверху	●			600	1200	600	1200
Vero Air	# 235160	Сверху	●			700	1400	700	1400
Vero Air	# 235250	Сверху				600	1200	600	1200
Vero Air	# 235260	Сверху				700	1400	700	1400
Vero Air	# 038255	Встр.				800	1450	800	1450
Viu	# 038560	Встр.	●		●	620	1320	700	1400
Viu	# 235860	Сверху	●	●	●	620	1320	700	1400

1) размер выделен тёмным цветом = ширина в мм 2) размер выделен светлым цветом = глубина в мм / Только перечисленная керамика подходит к мебельным сериям

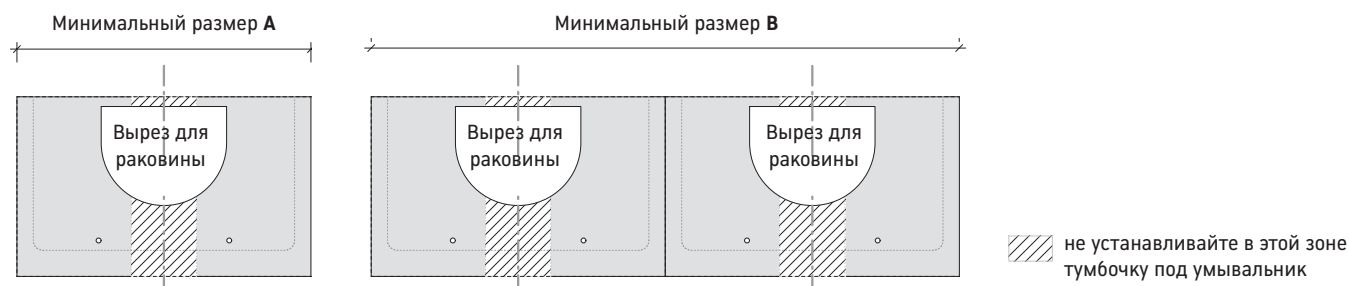

Серия	Керамика	Тип керамики	Консоль								Для всех серий	
			480 (Compact)				550				Минимальный размер	
			Толщина 30 мм		Толщина 45 мм		Толщина 30 мм		Толщина 45 мм		A (мм)	B (мм)
			# BR 104C	# BR 105C	# BR 100C	# BR 101C	# BR 106C	# BR 107C	# BR 102C	# BR 103C		
			# DS 104C	# DS 105C	# DS 100C	# DS 101C	# DS 106C	# DS 107C	# DS 102C	# DS 103C		
			# LC 104C	# LC 105C	# LC 100C	# LC 101C	# LC 106C	# LC 107C	# LC 102C	# LC 103C		
			# XL 104C	# XL 105C	# XL 100C	# XL 101C	# XL 106C	# XL 107C	# XL 102C	# XL 103C		
			# XV 104C	# XV 105C	# XV 100C	# XV 101C	# XV 106C	# XV 107C	# XV 102C	# XV 103C		
1930	# 047658	Встр.					●	●	●	●	1) 1000	1680
2nd floor	# 031758	Встр.	●	●	●	●	●	●	●	●	800	1450
2nd floor	# 034760	Встр.					●	●	●	●	800	1500
2nd floor	# 031758	Сверху	●	●	●	●	●	●	●	●	800	1450
Architec	# 032050	Сверху					●	●	●	●	600	1200
Architec	# 031840	Встр.					●	●	●	●	600	1000
Architec	# 031845	Встр.					●	●	●	●	800	1350
Architec	# 046847	Встр.					●	●	●	●	800	1370
Architec	# 047334	Встр.					●	●	●	●	700	1140
Vacino	# 032542	Сверху	●	●	●	●	●	●	●	●	500	1000
Vacino	# 033342	Сверху	●	●	●	●	●	●	●	●	500	1000
Vacino	# 033452	Сверху	●	●	●	●	●	●	●	●	600	1250
Bagnella	# 045140	Сверху	●	●	●	●	●	●	●	●	500	1000
Bagnella	# 045148	Сверху					●	●	●	●	500	1100
Cape Cod	# 232840	Сверху	●	●	●	●	●	●	●	●	500	1000
Cape Cod	# 232843	Сверху	●	●	●	●	●	●	●	●	500	1030
Cape Cod	# 234043	Сверху					●	●	●	●	500	1030
Cape Cod	# 234755	Сверху	●	●	●	●	●	●	●	●	600	1250
CapeCod	# 232848	Сверху					●	●	●	●	600	1250
CapeCod	# 233950	Сверху	●	●	●	●	●	●	●	●	600	1260
CapeCod	# 234046	Сверху					●	●	●	●	600	1250
Darling New	# 049747	Сверху					●	●	●	●	600	1150
D-Code	# 033754	Встр.					●	●	●	●	700	1350
DuraSquare	# 073245	Сверху	●	●	●	●	●	●	●	●	600	1150
DuraSquare	# 234880	Сверху	●	●	●	●	●	●	●	●	820	1720
DuraSquare	# 234980	Сверху	●	●	●	●	●	●	●	●	820	1720
DuraSquare	# 235310	Сверху	●	●	●	●	●	●	●	●	1100	2200
DuraSquare	# 235312	Сверху	●	●	●	●	●	●	●	●	1220	2520
DuraSquare	# 235350	Сверху	●	●	●	●	●	●	●	●	520	1120
DuraSquare	# 235360	Сверху	●	●	●	●	●	●	●	●	700	1400
DuraSquare	# 235380	Сверху	●	●	●	●	●	●	●	●	900	1800

1) размер выделен тёмным цветом = ширина в мм 2) размер выделен светлым цветом = глубина в мм / Только перечисленная керамика подходит к мебельным сериям

Brioso, DuraStyle, L-Cube, X-Large, XViu Рекомендации по керамике для универсальных консолей

Серия	Керамика	Тип керамики	Консоль								Для всех серий Минимальный размер	
			480 (Compact)				550					
			Толщина 30 мм		Толщина 45 мм		Толщина 30 мм		Толщина 45 мм		A (мм)	B (мм)
			# BR 104C	# BR 105C	# BR 100C	# BR 101C	# BR 106C	# BR 107C	# BR 102C	# BR 103C		
			# DS 104C	# DS 105C	# DS 100C	# DS 101C	# DS 106C	# DS 107C	# DS 102C	# DS 103C		
			# LC 104C	# LC 105C	# LC 100C	# LC 101C	# LC 106C	# LC 107C	# LC 102C	# LC 103C		
			# XL 104C	# XL 105C	# XL 100C	# XL 101C	# XL 106C	# XL 107C	# XL 102C	# XL 103C		
			# XV 104C	# XV 105C	# XV 100C	# XV 101C	# XV 106C	# XV 107C	# XV 102C	# XV 103C		
DuraSquare	# 235460	Сверху					●	●	●	●	¹⁾ 700	1400
DuraSquare	# 235560	Сверху	●	●	●	●	●	●	●	●	700	1400
DuraSquare	# 235660	Сверху	●	●	●	●	●	●	●	●	700	1400
DuraStyle	# 034943	Сверху	●	●	●	●	●	●	●	●	600	1100
DuraStyle	# 034960	Сверху	●	●	●	●	●	●	●	●	700	1400
DuraStyle	# 037243	Встр.	●	●	●	●	●	●	●	●	600	1130
DuraStyle	# 037260	Встр.	●	●	●	●	●	●	●	●	800	1400
DuraStyle	# 037456	Встр.	●	●	●	●	●	●	●	●	700	1350
DuraStyle	# 037462	Встр.					●	●	●	●	800	1350
Foster	# 033550	Сверху	●	●	●	●	●	●	●	●	500	1050
Happy D.2	# 231440	Сверху	●	●	●	●	●	●	●	●	500	1000
Happy D.2	# 231460	Сверху	●	●	●	●	●	●	●	●	700	1400
Happy D.2	# 231560	Сверху	●	●	●	●	●	●	●	●	800	1500
Happy D.2	# 231765	Сверху	●	●	●	●	●	●	●	●	750	1450
Happy D.2	# 231810	Мебель					●	●	●	●	1100	2200
Happy D.2	# 231812	Встр.					●	●	●	●	1300	2600
Happy D.2	# 231860	Мебель					●	●	●	●	900	1600
Happy D.2	# 231865	Мебель					●	●	●	●	800	1550
Happy D.2	# 231880	Мебель					●	●	●	●	900	1800
Happy D.2	# 048360	Встр.					●	●	●	●	900	1600
Happy D.2 Plus	# 235940	Сверху	●	●	●	●	●	●	●	●	500	1000
Happy D.2 Plus	# 235960	Сверху	●	●	●	●	●	●	●	●	700	1400
Happy D.2 Plus	# 236050	Сверху	●	●	●	●	●	●	●	●	600	1200
Happy D.2 Plus	# 236060	Сверху	●	●	●	●	●	●	●	●	700	1400
Luv	# 037960	Сверху	●	●	●	●	●	●	●	●	600	1300
Luv	# 037980	Сверху	●	●	●	●	●	●	●	●	800	1700
Luv	# 038060	Сверху	●	●	●	●	●	●	●	●	600	1300
Luv	# 038080	Сверху	●	●	●	●	●	●	●	●	800	1700
Luv	# 038142	Сверху	●	●	●	●	●	●	●	●	500	1100
Manua	# 522048	Встр.					●	●	●	●	700	1280
P3 Comforts	# 037755	Встр.	●	●	●	●	●	●	●	●	600	1200
PuraVida	# 036970	Сверху					●	●	●	●	800	1600
PuraVida	# 037070	Сверху					●	●	●	●	700	1500
Starck 1	# 038747	Сверху					●	●	●	●	500	1100
Starck 1	# 040833	Сверху	●	●	●	●	●	●	●	●	500	700
Starck 1	# 040853	Сверху					●	●	●	●	500	1100
Starck 1	# 044546	Сверху					●	●	●	●	500	1100
Starck 1	# 044648	Сверху					●	●	●	●	500	1100
Starck 1	# 044753	Сверху					●	●	●	●	500	1100
Starck 1	# 232144	Сверху	●	●	●	●	●	●	●	●	600	1100
Starck 1	# 232246	Сверху					●	●	●	●	600	1100
Starck 2	# 232360	Встр.					●	●	●	●	800	1500

1) размер выделен тёмным цветом = ширина в мм 2) размер выделен светлым цветом = глубина в мм / Только перечисленная керамика подходит к мебельным сериям

Brioso, DuraStyle, L-Cube, X-Large, Xviu Рекомендации по керамике для универсальных консолей

			Консоль										
			480 (Compact)				550				Для всех серий Минимальный размер		
			Толщина 30 мм		Толщина 45 мм		Толщина 30 мм		Толщина 45 мм				
			Серия	Керамика	Тип керамики	# BR 104C	# BR 105C	# BR 100C	# BR 101C	# BR 106C	# BR 107C	# BR 102C	# BR 103C
# DS 104C	# DS 105C	# DS 100C				# DS 101C	# DS 106C	# DS 107C	# DS 102C	# DS 103C			
			# LC 104C	# LC 105C	# LC 100C	# LC 101C	# LC 106C	# LC 107C	# LC 102C	# LC 103C			
			# XL 104C	# XL 105C	# XL 100C	# XL 101C	# XL 106C	# XL 107C	# XL 102C	# XL 103C			
			# XV 104C	# XV 105C	# XV 100C	# XV 101C	# XV 106C	# XV 107C	# XV 102C	# XV 103C			
Starck 2	# 232748	Встр.					●	●	●	●	¹⁾ 600	1200	
Starck 3	# 030256	Встр.					●	●	●	●	700	1350	
Starck 3	# 030348	Встр.	●	●	●	●	●	●	●	●	600	1200	
Vero	# 031550	Встр.					●	●	●	●	600	1200	
Vero	# 031555	Встр.					●	●	●	●	800	1450	
Vero	# 045250	Сверху					●	●	●	●	600	1200	
Vero	# 045260	Сверху					●	●	●	●	700	1400	
Vero	# 045360	Сверху	●	●	●	●	●	●	●	●	700	1400	
Vero	# 045410	Сверху	●	●	●	●	●	●	●	●	1100	2200	
Vero	# 045412	Сверху	●	●	●	●	●	●	●	●	1300	---	
Vero	# 045450	Сверху	●	●	●	●	●	●	●	●	600	1200	
Vero	# 045460	Сверху	●	●	●	●	●	●	●	●	700	1400	
Vero	# 045470	Сверху	●	●	●	●	●	●	●	●	800	1600	
Vero	# 045480	Сверху	●	●	●	●	●	●	●	●	900	1800	
Vero	# 045550	Сверху	●	●	●	●	●	●	●	●	600	1200	
Vero	# 045560	Сверху	●	●	●	●	●	●	●	●	700	1400	
Vero	# 070445	Сверху	●	●	●	●	●	●	●	●	600	1150	
Vero Air	# 038355	Встр.					●	●	●	●	700	1350	
Vero Air	# 072445	Сверху	●	●	●	●	●	●	●	●	600	1150	
Vero Air	# 235010	Сверху	●	●	●	●	●	●	●	●	1100	2200	
Vero Air	# 235012	Сверху	●	●	●	●	●	●	●	●	1300	---	
Vero Air	# 235050	Сверху	●	●	●	●	●	●	●	●	600	1200	
Vero Air	# 235060	Сверху	●	●	●	●	●	●	●	●	700	1400	
Vero Air	# 235070	Сверху	●	●	●	●	●	●	●	●	800	1600	
Vero Air	# 235080	Сверху	●	●	●	●	●	●	●	●	900	1800	
Vero Air	# 235150	Сверху	●	●	●	●	●	●	●	●	600	1200	
Vero Air	# 235160	Сверху	●	●	●	●	●	●	●	●	700	1400	
Vero Air	# 235250	Сверху					●	●	●	●	600	1200	
Vero Air	# 235260	Сверху					●	●	●	●	700	1400	
Viu	# 038560	Встр.					●	●	●	●	620	1320	
Viu	# 235860	Сверху	●	●	●	●	●	●	●	●	620	1320	

1) размер выделен тёмным цветом = ширина в мм 2) размер выделен светлым цветом = глубина в мм / Только перечисленная керамика подходит к мебельным сериям

Brioso, DuraStyle, L-Cube, X-Large, XViU Формуляр заказа для консолей (глубина 480/550 мм)

Клиент	Заказ №.
Серия	Дата
Крайний срок	Цвет
Умывальник #	

Справка: Индивидуальный заказ консолей изменяемой ширины, расположенных шкафчиков, креплений – по запросу (приложите чертёж) / Максимальная ширина консоли: 2000 мм. Ширина до 2700 мм по запросу / При установке 2 умывальников или при ширине консоли свыше 1200 мм требуется консольное крепление / Рекомендуем соблюдать интервал около 600 мм в случае установки консольных умывальников и умывальников для рук без тумбочки / По запросу мы можем просверлить отверстия под смеситель за доп. плату в 23 евро. Укажите точные размеры (осевой размер + диаметр)!

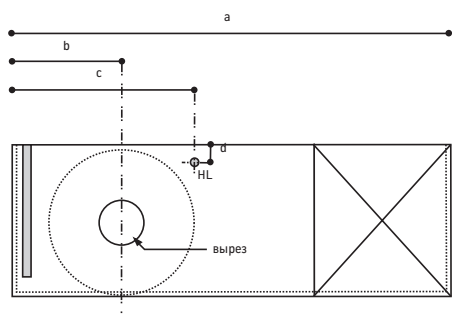

Чтобы различные производимые нами консоли имели подходящие размеры, нам необходима следующая информация/размеры:

- a = ____ мм общая ширина консоли
- b = ____ мм осевой размер от левого внешнего края консоли до центра выреза под умывальник.
- c = ____ мм если необходимо отверстие под смеситель, укажите осевой размер от левого внешнего края консоли до центра отверстия под смеситель. Для умывальника с 2 отверстиями: под смеситель: Дополнительно к готовому отверстию под смеситель требуется указать осевой размер отверстия под ручку.
- d = ____ мм для отверстия укажите осевой размер от задней кромки консоли до центра отверстия под смеситель. Для умывальника с 2 отверстиями: под смеситель: Необходимо указать осевой размер от задней кромки консоли до центра отверстия под ручку.

Справка: Для отдельно стоящих консолей:
 2 крепления для консолей шириной до 1000 мм,
 3 крепления для консолей шириной 1001 - 1400 мм,
 4 крепления для консолей шириной 1401 - 2000 мм.

Убедитесь, что вся требуемая информация имеется в бланке заказа. Чтобы упростить чертёж консольной столешницы, воспользуйтесь указанной растровой разметкой.

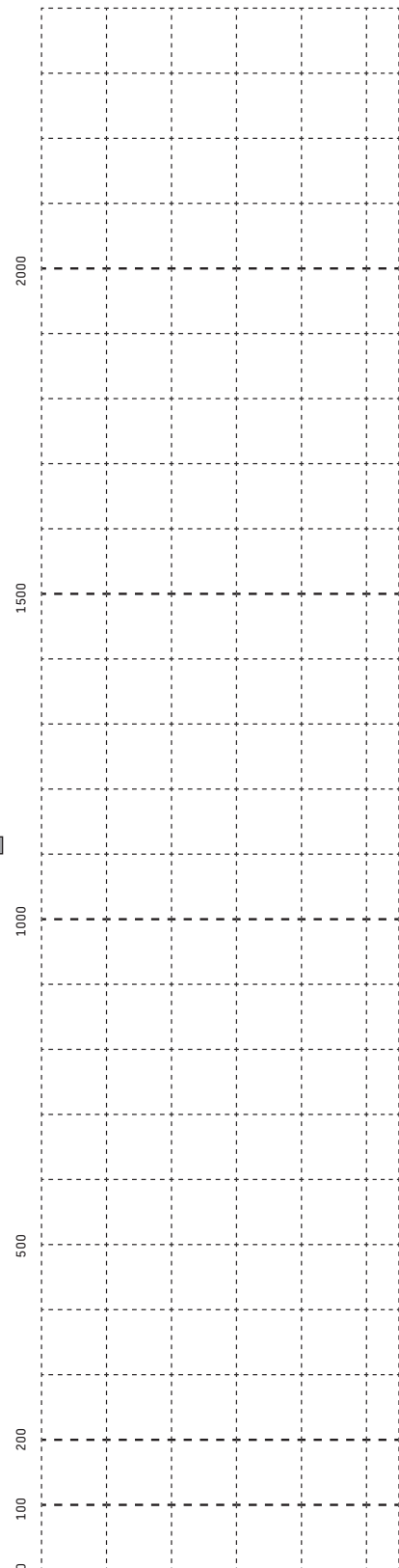
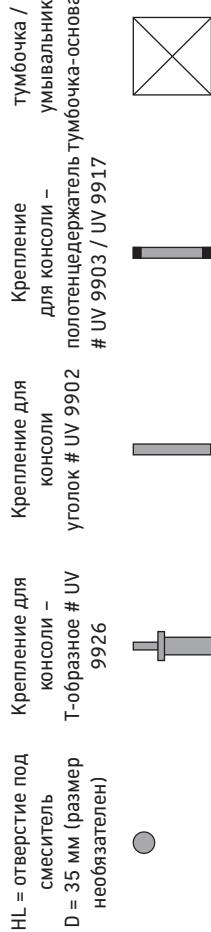

Глубина = 480/550

DuraStyle Информация по заказу консолей

Правило 1: Максимальный поперечный нахлест или, соответственно, максимальная ширина умывальника для мебели DuraStyle без дополнительных консольных креплений составляет 440 мм, или, соответственно, 1400 мм. Умывальник серии DuraStyle несёт на себе вес консоли. Минимальная ширина консоли – 800 мм, максимальная ширина – 2000 мм. В этом случае требуется заказать дополнительное крепление для консоли (# UV 9933).

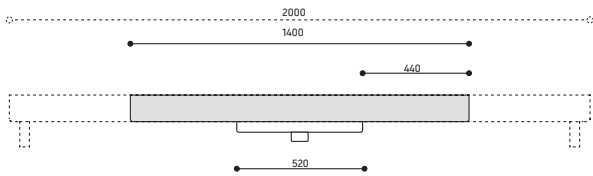

Правило 4: Минимальный поперечный нахлест (одной стороны) и минимальная ширина консоли при использовании полотенцедержателя, с вырезом на обшивке, на котором консоль держится с помощью крепления = 520/ 1480 мм. Вырез для полотенцедержателя всегда расположен рядом с умывальником и может менять положение (при заказе необходимо указать расстояние между осями).

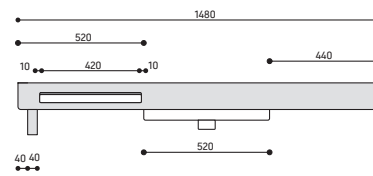

Правило 2: При установке 2 умывальников DuraStyle максимальная ширина консоли составляет 2000 мм, если не используются дополнительные крепления для консоли.

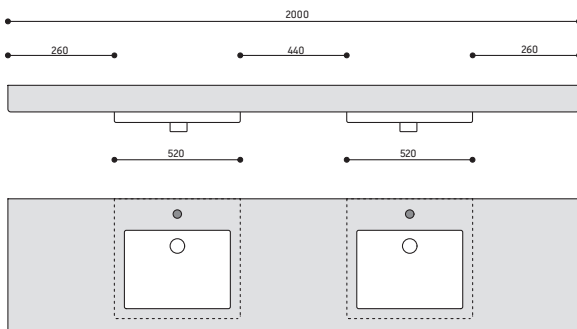

Правило 3: Вырез под полотенцедержатель на поверхности консоли возможен только в том случае, если консоль не примыкает к стене. Если консоль устанавливается вместе с креплением, необходимо оставить зазор минимум 40 мм.

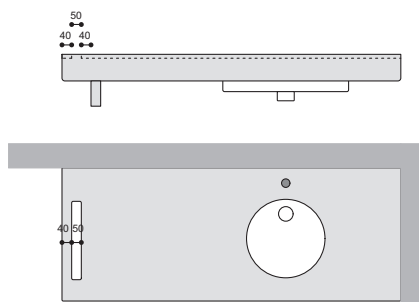

DuraStyle Формуляр для заказа консолей

Клиент _____ Заказ №. _____

Серия _____ Дата _____

Крайний срок _____ Поверхность _____

напольный шкафчик / полка с ящиком # _____

Справка: Справка: индивидуальные решения относительно информации для заказа / правил для консолей DuraStyle с изменяемой шириной и положением напольных шкафчиков, креплений консолей. Приложите чертёж / максимальная ширина консоли 2000 мм / Сверление отверстий под смеситель по индивидуальным размерам возможно за дополнительную плату в размере 23 евро. Укажите точные координаты и диаметр.

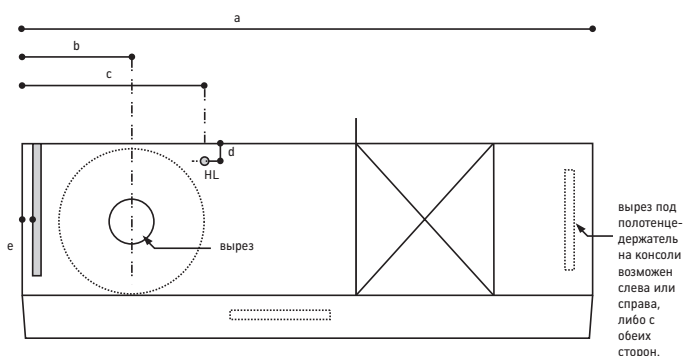

Чтобы производимые нами изменяемые консоли имели подходящие размеры, нам необходима следующая информация:

- a = _____ мм общая ширина консоли
- b = _____ мм осевой размер от левого внешнего края консоли до центра выреза под умывальник.
- c = _____ мм если необходимо отверстие под смеситель, укажите осевой размер от левого внешнего края консоли до центра отверстия под смеситель. Для умывальника с 2 отверстиями: под смеситель: Дополнительно к готовому отверстию под смеситель требуется указать осевой размер отверстия под ручку.
- d = _____ мм для отверстия укажите осевой размер от задней кромки консоли до центра отверстия под смеситель. Для умывальника с 2 отверстиями: под смеситель: Необходимо указать осевой размер от задней кромки консоли до центра отверстия под ручку.
- e = _____ мм Укажите желаемый зазор между креплением консоли и левым внешним краем, а также тип крепления консоли (# UV 9926, UV 9902, UV 9933)

Справка: Для отдельно стоящих консолей:
 2 крепления для консолей шириной до 1000 мм,
 3 крепления для консолей шириной 1001 - 1400 мм,
 4 крепления для консолей шириной 1401 - 2000 мм.

напольный шкафчик
 тумбочка под умывальник

Крепление для консоли, # UV 9933

Крепление для консоли, угол # UV 9902 (40 мм)

Крепление для консоли, T-образное # UV 9926

HL = отверстие под смеситель, D = 35 мм (размер необязателен)

Убедитесь, что вся требуемая информация имеется в бланке заказа. Чтобы упростить чертёж консольной столешницы, воспользуйтесь указанной растровой разметкой.

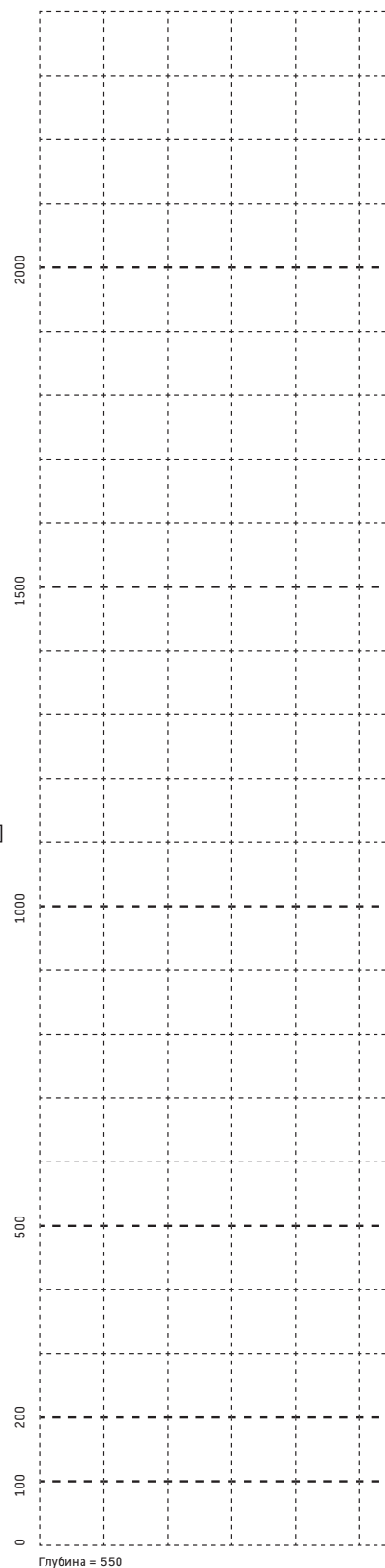

Общие условия продажи

I. GENERAL

Unless written provisions to the contrary agreed by the Management, all our sales are exclusively carried out under the present General Terms of Sale which supersede any different clauses appearing in orders or letters from buyers. Unless by written agreement, our customer's general terms of purchase are ineffective and may in no case prevail over our own terms of sale.

II. OFFERS

The information appearing in our catalogues, leaflets, price lists and offers as statements by our representatives, agents and employees are given for information only and may thus be subject to modifications.

We reserve the right to carry out any product modification deemed by us to be useful, or even to discontinue some of our products without prior notice.

Unless otherwise agreed, our offers shall only be available 30 days as from the date of dispatches our issue. Our supplies and services are limited to the elements specified in our offers.

III. ORDERS

Written or verbal orders received directly or through the medium of our representatives, agents and employees only become definite after express and written confirmation by our company. On seller's request, any order may be subject to the return of an acknowledgement of receipt within a given time. For lack of complaint by the buyer within eight days as from the date of dispatch, our order confirmations equal firm and definite contract under the present terms of sale and the customer shall then be no longer entitled to complain about non-conformity with his order. Orders are subject to our approval and may be reduced or cancelled, namely in case of prior sale of products in stock.

As the size and style of execution of our products are subjects to technically inevitable variations, the products are allowed the accepted tolerances in order to take the special conditions of preparation into account.

The buyer is definitely bound from the moment he signs an order form or contract with one of our delegates, representatives, agents or employees. No order may be cancelled without our express written agreement.

We reserve the right to refuse any order cancellation or to subject it to prior payment of a compensation corresponding with the loss suffered.

IV. PRICES

Unless otherwise stated in our offers order confirmations, our prices are exclusive of taxes and for goods removed from our works, stores or warehouses, without packaging. Whatever the date of order, our prices are invoiced in accordance with the rates in force on the day of order confirmation.

Additional or special executions shall be subject to extra charges.

In case of increase in the price of raw materials or in the cost of labour for products ordered and in case such increase occurs between booking of the order and the date of delivery, our company shall be entitled to pass such increases either partly or fully on the rates in force on the day of order confirmation.

The agreed price may also be modified in presence of new fiscal clauses.

Unless express, written and special commitment to the contrary, discounts and rebates granted to our customers are temporary and specific for each individual case. Accordingly, our company reserves the right to modify or suppress such grants at any moment. Same applies for end-of-year discounts or rebates.

V. DELIVERIES – SHIPMENT

Our terms of delivery are in working days. They are given for information only and without engagement.

If a down-payment is demanded with the order, the time of delivery runs as from the day after receipt of this down-payment.

Delay in delivery shall neither entail cancellation of orders or purchases for account nor entitle to any penalty or indemnity.

In principle, our goods shall be removed from our works, stores or warehouses and the customer shall take delivery of the order on the agreed date; after this time, the goods shall be kept for account and risk of the customer.

Warehouse charges for goods which could not be delivered within the time of delivery for reasons beyond our control are chargeable to the buyer.

All our goods sold in sample or type shall be collected and accepted in our works or stores or in third parties in which they may have been deposited, even in case of sale carriage paid. The buyer shall accept the goods before shipment. Failing that, goods transfer outside the premises in which they were stored in view of shipment or

collection by the carrier shall equal specification and individualization of said goods and entail transfer of property to the buyer with the only reserve of payment of these goods.

Deliveries possibly carried out by our company with its own vehicles are services to the customer and do not depart from the above mentioned provisions. In case of sale in which the carrier is appointed by our company, the latter only acts in the capacity of buyer's agent and transacts with the carrier on behalf and for account of the buyer.

Even when shipped carriage paid, our goods always travel at consignee's risk; upon receipt, the latter shall check their quantity, quality and condition before taking delivery, possibly have reserves and direct recourse against the carrier in case of delay, loss or damage.

The civil liability of our company shall in no case be involved in case of damage or average occurring for any reason (fire, water, etc.) or in case of partial or total loss of the said goods whatever the reason of the loss when the goods put at customer's disposal have been stored by us on customer's request in our premises or in premises belonging to third parties. Same applies in case of noncollection of the goods within the agreed and stipulated terms. Should the manufacture of frames, cases, loads or pallets be necessary for shipment, its cost shall be invoiced extra. Moreover, the said packing shall not be taken back.

VI. FORTUITOUS EVENT – FORCE MAJEURE

Accidents in works, lack of labour, strikes, war, political events irregular deliveries of raw materials etc. are cases of absolute necessity allowing us to suspend or annul our commitments and extend the agreed time limits without entitling the buyer to any indemnification.

The contract of sale may be expressly suspended on our own initiative by sending a registered letter with return receipt to the buyer in following cases: difficulties or refuse of exportation, difficulties to obtain administration's acceptance of the authority to transfer capital and each time unexpected difficulties inherent in export transactions arise without preventing the sale definitively.

VII. LIABILITY – GUARANTEE

Since the buyer has taken due note of the characteristics of the products of the range proposed by the seller, it is expressly agreed that the buyer shall have chosen the products mentioned in the order handed to the seller on his own responsibility and according to the requirements he determined.

Any complaint relating to possible apparent defects of the goods sold by our company shall only be accepted if made by registered letter with return receipt sent within three days following the day on which the buyer or his agent will have taken delivery of the goods in our works, stores or warehouses or, should the goods be forwarded by our company, within three days following the day on which the goods have arrived at destination (attestation by postmark).

In the same way, any complaint relating to possible hidden defects of goods shall only be accepted if made by registered letter with receipt sent within two days following the date on which the buyer will have been acquainted with the hidden defects.

In any case, complaints relating to hidden defects shall only be accepted if made within one month following the date on which the customer will have taken delivery of the goods in our works, stores or warehouses or, in the case the goods are forwarded by our company, within one month following the date on which the goods will have arrived at destination.

To be admissible, complaints shall be detailed and precise, namely as to the defects noticed or non-conformity of the goods.

Our company reserve the right to have the goods forming the subject matter of complaints surveyed. In any case, complaints for hidden or apparent defects shall only be accepted if the goods have not been subjected to any transformation and if it has been acknowledged, after due hearing of the parties, that the defects are imputable to the company and if the buyer has taken all necessary steps to keep the goods in same state until acknowledgment after due hearing of the parties or possibly until shipment.

Our company's liability is limited, according to our preference, either to replacement within a reasonable time of the goods recognized to be faulty and without any other charge than carriage for the said goods, or to reimbursement of the invoice price.

Disputes relating to possible goods defects shall in no case entitle the buyer to suspend or refuse payment of our invoices or drafts.

We expressly accept no responsibility for any prejudice which could be inflicted to the buyer due to goods covered by the guarantee.

Items sold at special prices due to downgrading may in no case allow for any complaint regarding the style of execution, surface evenness, size, etc. Goods shall in no case be returned without our prior agreement; such agreement shall in no case be considered to be acknowledgment.

VIII. TERMS OF PAYMENT

Unless we agree otherwise by special, express and written agreement, invoices shall be payable cash at our registered office by cheque upon receipt. A down-payment with the order may be requested for some orders available in stock; the remainder shall then be paid when the goods are put to buyer's disposal.

Prior express and written agreement by our company shall be required for payment by instalments. Unless otherwise agreed, such agreement shall be specific for each individual case. Our goods shall then be payable by drafts. Any refuse or default of acceptance of our drafts within the fixed time shall entail immediate payability of all our claims within good time and with exemption from summons or formalities as also annulment or cancellation of the sale.

In case of payment by instalments previously agreed by our company, and when buyer's credit deteriorates, we always reserve the right to demand guarantees deemed by us to be appropriate for fair fulfilment of commitments, even after partial shipment of an order. Refusal to it or insufficient guarantee shall give us the right to cancel or suspend all or part of the transaction. The same applies namely in case of partial or full stoppage of buyer's business, whatever the cause. The date of shipment shall be the starting point of the agreed times of payment. Cash payments shall be effected within a time of 10 days as from the date of shipment. Only payments effected within this time shall be considered to be cash payments.

The customer shall in no case be authorized to deduce the value of a reimbursement or of a credit to which he is entitled from the amount of the payment to be effected if he does not possess a credit advice showing the amount or reimbursement of the credit.

For lack of payment of an amount due at maturity, an interest rate of 2 points up to the discount rate of the State Central Bank of Baden-Württemberg will be charged. Additionally, all claims arising from the delay will be reserved.

All expenses resulting from the return of dishonoured drafts and all collecting charges of every kind incurred by our company to obtain payment of debts shall be chargeable to the buyer. Default of payment at due date of any part of the price shall make payment of all non-matured invoices immediately due, without summons nor formalities unless derogation mutually agreed and confirmed in written form by the seller.

Notwithstanding all that has been mentioned above, the seller reserves the right to implement article IX of these Terms of Sale for lack of payment at maturity of any amount under the contract of sale.

It is expressly agreed and understood that any invoicing performed on the request of an installer or of any other agent to the customer / consumer direct or to any other third party shall not be considered to be an acknowledgment by our company and do not release the installer or agent from their obligations of payments to us.

IX. TRANSFER OF PROPERTY

According to the law of 12th May 1980 the provisions thereof are deemed to be perfectly familiar to the buyer who accepts them, all our sales are effected with retention of title.

Accordingly, transfer to the buyer of the property of goods shall by suspended until payment in full of the price. In case of remittance of a cheque or bill, payment shall only be considered to have been effected at the moment of actual collection.

The risks are transferred to the buyer upon delivery of the goods sold with retention of title.

The buyer shall provide or their preservation, maintenance and use at his own expenses and own risk. He shall be responsible for any damage caused by the goods as from delivery.

Until transfer of property to his favour, the buyer shall see to good conservation of the identifying codes affixed by the seller to the goods according to the mentions appearing on the sales documents.

The buyers shall oppose by any legal means claims that third parties could assert as to goods sold by seizure, confiscation of by any similar proceedings. As soon as advised, he shall inform the seller to enable him to protect his interests.

If he is not the proprietor of the premises in which he exercises his trade, he shall acquaint the lessor with the legal status of the goods sold and prove observance of this formality to the seller.

Unless expressly authorized by the seller, the buyer is not entitled to remove the goods sold from the usual storage premises.

Any operation which would result in an attack on seller's possibility to repossess the goods sold as they were or to modify the legal status of all or part of the goods sold (consumption by the buyer, transformation or incorporation with other goods, reselling, assignment of rights over these goods to third parties) may only be carried out, unless written prior agreement by the seller, after payment of the balance of the amount remaining due for the goods concerned.

For lack of payment at maturity of any amount due by virtue of the sale contract or for lack of fulfilment of any commitment by the buyer, we may terminate the contract of sale with good right and without being bound to comply with legal formalities within eight days after ordinary summons by a registered letter which has had no effect.

In the same way, contracts of supply or delivery passed with us shall be terminated with good right days after ordinary summons by a registered letter which has had no effect.

Seller's repossession of the claimed goods imposes on the buyer the obligation to make up for the prejudice resulting from the depreciation and especially from the unavailability of the good concerned.

Consequently and by way of penalty clause, the buyer shall owe an indemnity amounting to 10% of the agreed price per month of possession of the goods taken back.

If termination of the contract makes the seller become debtor for down-payment previously received from the buyer, he shall be entitled to make up for such debt, with the claim resulting from the above-mentioned penalty clause.

X. PLACE OF PERFORMANCE, JURISDICTION AND OTHER AGREEMENT

All our sales are deemed transacted at our registered office constituting the place of payment. Payment by draft or other bill of exchange shall in no case constitute a departure from the provisions of these General Terms.

Generally, the place of performance is Hornberg, even if deliveries are effected from other places. Provided the ordering party is a fully qualified commercial agent, any disputes arising from the contractual relationship must be taken to the court with jurisdiction over the supplier's head office.

In case of international sale and unless expressly otherwise agreed, the applicable law shall be the German law.

Any business with our company implies clean acceptance of the present general terms.

Цветовая таблица керамики

Цвет	00 – Белый	08 – Чёрный	13 – Антрацитовый матовый	20 – Белый (НуглеGlaze)	21 - Белый/песочный шелковисто-матовый	23 - Белый/серый шелковисто-матовый	26 - Белый/белый шелковисто-матовый	32 - Белый шелковисто- матовый	47 – Пергамон	61 – Белый/антрацитовый матовый	89 – Антрацитовый/ антрацитовый матовый	90 – Белый (НУG)/, белый шелковисто-матовый
Код цвета	00 – Белый	08 – Чёрный	13 – Антрацитовый матовый	20 – Белый (НуглеGlaze)	21 - Белый/песочный шелковисто-матовый	23 - Белый/серый шелковисто-матовый	26 - Белый/белый шелковисто-матовый	32 - Белый шелковисто- матовый	47 – Пергамон	61 – Белый/антрацитовый матовый	89 – Антрацитовый/ антрацитовый матовый	90 – Белый (НУG)/, белый шелковисто-матовый
Керамика												
Серия 1930	●											
Architec	●			●								
Vasino	●											
Bagnella	●											
Cape Cod	●						●	●				
Darling New	●			●								
D-Code	●			●								
Duraplus	●								●			
DuraSquare	●											
DuraStyle	●			●								
DuraStyle Basic	●			●								
Happy D.2	●		●	●							●	
Happy D.2 Plus	●		●							●		
Luv	●				●	●	●					
ME by Starck	●			●			●	●				●
P3 Comforts	●			●								
Scola	●											
Starck 1	●											
Starck 2	●											
Starck 3	●			●								
Vero Air	●			●								
Vero	●	●										
Viu	●			●								

Панели для ванн / продукция велнес Цветовая таблица поверхностей мебели

	Darting New	DuraStyle	Inipi	Inipi B	P3 Comforts	Starck	Vero
Массив дерева							
76 Европ. дуб, массив	—
77 Амер. орех, массив	—
81 Граб, массив дерева	—
95 Винтажный дуб, массив дерева	—
Натуральный шпон							
05 Дуб	—
11 Дуб кашемировый	—
12 Дуб брашированный	—
13 Американский орех	—	.	●
24 Макассар	—
69 Орех брашированный	—
71 Дуб средиземноморский	—
72 Дуб тёмный брашированный	—
Декор							
07 Бетонно-серый матовый	—
09 Светло-голубой матовый	—
18 Белый матовый	—
21 Орех темный	—
22 Белый глянцевый	—	.	●	●	.	.	.
31 Сосна серебристая	—
43 Базальт матовый	—
49 Графит матовый	—
51 Сосна коричневая	—
52 Дуб европейский	—
53 Каштан тёмный	—
75 Лён	—
79 Орех натуральный	—
91 Серо-коричневый матовый	—
Акрил							
82 Белый акрил	—	●	●	.	●	●	●
Лак							
38 Доломитово-серый глянцевый	—
40 Чёрный глянцевый	—
47 Голубой камень, глянцевый	—
85 Белый глянцевый	—
86 Капучино глянцевый	—
89 Фланелево-серый, глянцевый	—
90 Фланелево-серый, шелк.-матовый	—

Мебель для ванной Цветовая таблица поверхностей мебели

	Brioso	Cape Cod*	DuraStyle	Happy D.2	Happy D.2 Plus	Ketho	L-Cube	Универсальная программа "Подсветка и зеркала"	Luv	Starck	Vero Air / Vero	XBase	X-Large	X-Square	XViu	
Кварцевый камень*																
17 Белый структурный	—	●*
25 Песочный структурный	—	●*
33 Серый структурный	—	●*
Массив дерева																
76 Европ. дуб, массив	—	.	●	●**
77 Амер. орех, массив	—	.	●	●**	●*	●*	.
81 Граб, массив дерева	—	.	●
95 Винтажный дуб, массив дерева	—	.	●
Натуральный шпон																
05 Дуб	—	●
11 Дуб кашемировый	—	.	.	●	.	.	●	.	.	.	●	.	●	.	●	.
12 Дуб брашированный	—	●	.	.	.	●	.	●	.	●	.
13 Американский орех	—	.	.	●	.	.	●	.	.	●	●	.	●	.	●	.
24 Макассар	—	●
69 Орех брашированный	—	.	.	.	●	.	●	.	.	.	●	.	●	.	●	.
71 Дуб средиземноморский	—	.	.	.	●	.	●	.	.	.	●	.	●	.	●	.
72 Дуб тёмный брашированный	—	.	.	●	.	.	●	.	.	.	●	.	●	.	●	.
Декор																
07 Бетонно-серый матовый	—	●	.	●	.	●	●	.	.	.	●	.	●	●	●	●
09 Светло-голубой матовый	—	●	.	●	.	●	●	.	.	.	●	.	●	●	●	●
18 Белый матовый	—	●	.	●	.	●	●	.	.	.	●	●	●	●	●	●
21 Орех темный	—	●	.	●	.	●	●	.	.	.	●	.	●	●	●	●
22 Белый глянцевый	—	●	.	●	●	●	●	.	.	.	●	.	●	●	●	●
31 Сосна серебристая	—	●	.	●	.	●	●	.	.	.	●	.	●	●	●	●
43 Базальт матовый	—	●	.	●	.	●	●	.	.	.	●	.	●	●	●	●
49 Графит матовый	—	●	.	●	.	●	●	.	.	.	●	●	●	●	●	●
51 Сосна коричневая	—	●	.	●	.	●	●	.	.	.	●	.	●	●	●	●
52 Дуб европейский	—	●	.	●	●	●	●	.	.	.	●	●	●	●	●	●
53 Каштан тёмный	—	●	.	●	.	●	●	.	.	.	●	●	●	●	●	●
75 Лён	—	●	.	●	●	●	●	.	.	.	●	.	●	●	●	●
79 Орех натуральный	—	●	.	●	.	●	●	.	.	.	●	.	●	●	●	●
80 Графит суперматовый	—	.	.	.	●	.	●	.	.	.	●	.	●	●	●	●
91 Серо-коричневый матовый	—	●	.	●	.	●	●	.	.	.	●	.	●	●	●	●
Лак																
36 Белый шелковисто-матовый	—	.	.	.	●	.	.	.	●	●	.	.	.	●	.	.
38 Доломитово-серый глянцевый	—	●	.	.	.	●	.	●	●	●	●
39 Скандинавский белый шелковисто-матовый	—	.	.	.	●	.	.	.	●	●	.	.	.	●	.	.
40 Чёрный глянцевый	—	●	.	.	●	●	.	●	●	●	●
47 Голубой камень глянцевый	—	●	.	.	.	●	.	●	●	●	●
60 Серо-коричневый глянцевый	—	.	.	.	●	.	.	.	●	●	.	.	.	●	.	.
85 Белый глянцевый	—	.	●	.	.	.	●	.	.	●	●	.	●	●	●	●
86 Капучино глянцевый	—	●	.	.	.	●	.	●	●	●	●
89 Фланелево-серый, глянцевый	—	●	.	.	.	●	.	●	●	●	●
90 Фланелево-серый, шелк.-матовый	—	●	.	.	.	●	.	●	●	●	●
92 Каменно-серый шелковисто-матовый	—	.	.	.	●	.	.	.	●	●	.	.	.	●	.	.
94 Темно-лиловый шелковисто-матовый	—	●	.	.
97 Светло-голубой шелковисто-матовый	—	.	.	.	●	.	.	.	●	●	.	.	.	●	.	.
98 Темно-синий шелковисто-матовый	—	.	.	.	●	.	.	.	●	●	.	.	.	●	.	.

* Только для консолей / ** Только для мебельных принадлежностей

Цвет сантехники



00 Белый
20 Белый (HyG)
08 Чёрный
13 Антрацит матовый
32 Белый шелковисто-матовый
47 Pergamon

Два цветовых оттенка сантехники



21 Белый/песочный шелковисто-матовый
23 Белый/серый шелковисто-матовый
26 Белый/белый шелковисто-матовый
61 Белый антрацит матовый
89 Антрацит антрацит матовый
90 Белый (HyG)/белый шелковисто-матовый

Алюминиевые профили

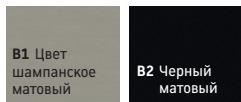

B1 Цвет шампанское матовый
B2 Чёрный матовый

Металлические поверхности

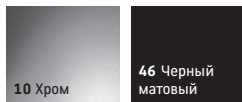

10 Хром
46 Чёрный матовый

Характер цветного поля

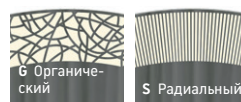

6 Органический
S Радиальный

Цвета DuraSolid Q



18 Бетон
38 Белый
48 Песочный
68 Антрацит

DuraSolid A

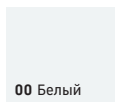

00 Белый

Кварцевый камень

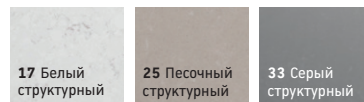

17 Белый структурный
25 Песочный структурный
33 Серый структурный

Мебельные поверхности

Массив дерева

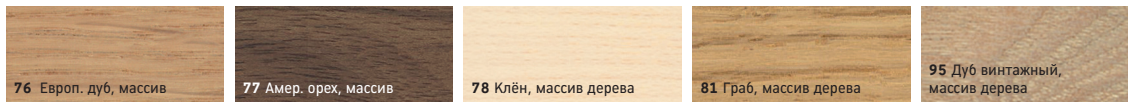

76 Европ. дуб, массив
77 Амер. орех, массив
78 Клён, массив дерева
81 Граб, массив дерева
95 Дуб винтажный, массив дерева

Натуральный шпон

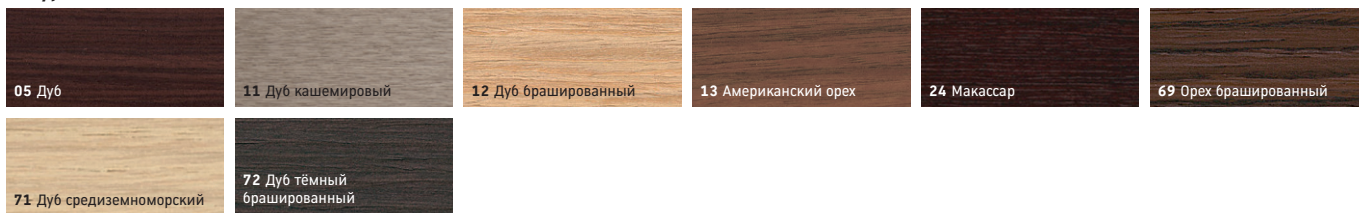

05 Дуб
11 Дуб кашемировый
12 Дуб брашированный
13 Американский орех
24 Макаassar
69 Орех брашированный
71 Дуб средиземноморский
72 Дуб тёмный брашированный

Декор

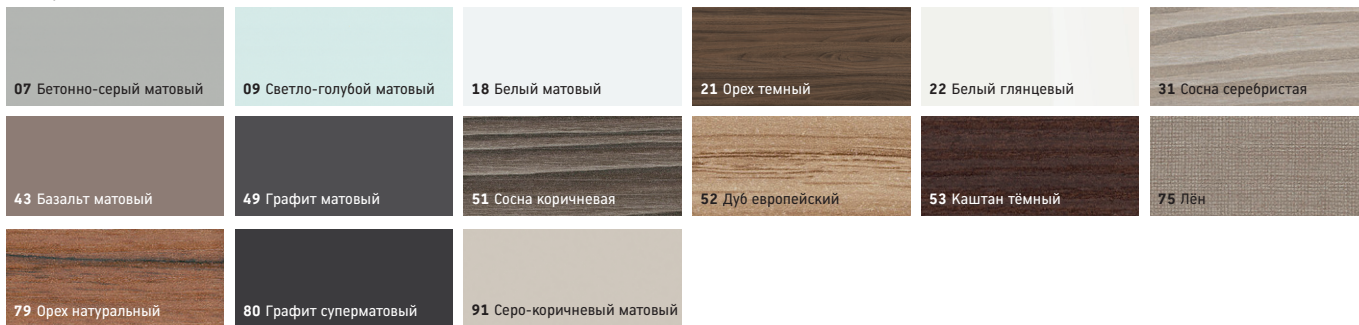

07 Бетонно-серый матовый
09 Светло-голубой матовый
18 Белый матовый
21 Орех темный
22 Белый глянцевый
31 Сосна серебристая
43 Базальт матовый
49 Графит матовый
51 Сосна коричневая
52 Дуб европейский
53 Каштан тёмный
75 Лён
79 Орех натуральный
80 Графит суперматовый
91 Серо-коричневый матовый

Акрил

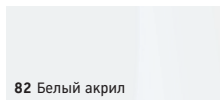

82 Белый акрил

Стекланные вставки



82 Cubic Line

Лак / Стекланные вставки



85 Нефрит, со стекланными вставками
10 Абрик. жемчуг, со стекланными вставками
86 Абрик. жемчуг, со стекланными вставками
36 Белый шелковисто-матовый
38 Доломитово-серый глянцевый
39 Скандинавский белый шелковисто-матовый
40 Чёрный глянцевый
40 Чёрный, стеклянная вставка*
84 Чёрный, стеклянная вставка**
47 Голубой камень глянцевый
88 Голубой камень, со стекланными вставками**
60 Серо-коричневый шелковисто-матовый
85 Белый глянцевый
85 Белый, стеклянная вставка*
83 Белый, стеклянная вставка**
89 Фланелево-серый глянцевый
89 Фланелево-серый, со стекланными вставками*
87 Фланелево-серый, со стекланными вставками**
90 Фланелево-серый, шелк-матовый
92 Каменно-серый шелковисто-матовый
94 Тёмно-лиловый шелковисто-матовый
97 Светло-голубой шелковисто-матовый
98 Тёмно-синий шелковисто-матовый

* Только для серии XViic / ** Только для серии DuraSquare

Представництво «Дуравіт АГ» в
Україні
вул. Лінійна, 17,
м.Київ, 03038 Україна
Тел: +38 044 259 99 39
Факс: +38 044 259 99 49
info@ua.duravit.com
www.duravit.com

Для професіоналов >

pro.duravit.com

